



Skanuj, aby uzyskać
dodatkowe informacje

Podręcznik obsługi Uniwersalna szafa

UHC600



PL



Table of Contents

Rozdział 1 Przegląd	7
Bezpieczeństwo	7
Przewodnik po symbolach	7
Przeznaczenie	10
Rozdział 2 Instalacja	14
Specyfikacje	14
Wymiary	14
Parametry elektryczne	14
Przewód i wtyczka	15
Wymagany odstęp	15
Wymagania	15
Parametry elektryczne	15
Wybór umiejscowienia	16
Rozpakowanie	17
Wymywanie z kartonu	18
Instalacja sprzętu	18
Konfigurowanie sprzętu	18
Uchwyt mocujący	19
Kąt kolanka przewodu elektrycznego	19
Lista kontrolna instalacji	19
Rozdział 3 Operacja	23
Wykonywanie pierwszego uruchomienia	23
Konfiguracja ustawień	23
Komponenty	25
Widok z przodu	26
Widok z tyłu	28
Elementy sterowania	29
Cechy ekranu dotykowego	29

Ikony ekranu dotykowego	30
Konfiguracja codzienna	36
Korzystanie z uniwersalnej szafy UHC (Universal Holding Cabinet)	37
Timery	37
Pojemniki	38
Uruchamianie i anulowanie timera	38
Gotowanie i wygaśnięcie czasomierze	39
Wybór języków menu	40
Włączanie sugerowanych opcji trybu Eco	41
Zarządzanie rzędami	42
Przesuwanie pozycji menu	43
Zmiana przypisania pory dnia	43
Włączanie trybu Eco	44
Wyłączenie nieużywanych półek	45
Edycja ustawień	45
Dodawanie lub modyfikowanie pozycji menu produktu	46
Kasowanie pozycji menu produktu	49
Edycja menu grupy	50
Usuwanie, dodawanie lub modyfikowanie pozycji menu grupy	50
Edycja przypisania pór dnia	51
Usuwanie, dodawanie lub modyfikowanie przypisania pory dnia	52
Wybór opcji	53
Zmiana rozmiaru czcionki	55
Zmiana jasności	55
Zmiana poziomu dźwięku	56
Zmiana alarmów dźwiękowych	57
Zmiana jednostki temperatury	59
Wybór sugerowanego trybu czyszczenia ekranu	59

Zmiana kalendarza	60
Wybór daty	61
Wybór czasu	61
Wybór formatu czasu	62
Wybór strefy czasowej	63
Wybór czasu letniego (DST)	63
Wybór języków	64
Włączanie pory dnia	65
Wybieranie opcji trybu Eco	66
Temperatura półki	67
Zaproponuj tryb Eco	67
Zmiana hasła menedżera	67
Rozdział 4 Konserwacja	71
Korzystanie z blokady czyszczenia ekranu	71
Codzienne czyszczenie	72
Dostęp do trybu czyszczenia	72
Czyszczenie regałów, tac i półek	74
Czyszczenie zewnętrznej części szafy	76
Rozdział 5 Rozwiązywanie problemów	79
Kody błędów	79
Sprawdzanie temperatury rzędu półek	81

Rozdział 1 Przegląd

Bezpieczeństwo

Produkty Henny Penny mają wbudowane wiele zabezpieczeń. Jednak podstawowym warunkiem zapewnienia bezpiecznej eksploatacji jest pełne zrozumienie zasad prawidłowej instalacji, eksploatacji i obsługi technicznej. Niniejsze instrukcje mają pomóc w zapoznaniu się z tymi zasadami. Tam, gdzie informacje mają szczególne znaczenie lub są związane z bezpieczeństwem, używane są słowa NIEBEZPIECZEŃSTWO, OSTRZEŻENIE, PRZESTROGA lub UWAGA. Omówiono je poniżej.



ZAGROŻENIE

NIEBEZPIECZEŃSTWO! oznacza niebezpieczną sytuację, która, w razie jej nieuniknięcia spowoduje śmierć lub poważne obrażenia.



OSTRZEŻENIE

OSTRZEŻENIE! oznacza niebezpieczną sytuację, która, w razie jej nieuniknięcia, grozi śmiercią lub poważnymi obrażeniami.



OSTROŻNOŚĆ

PRZESTROGA! oznacza niebezpieczną sytuację, która, w razie jej nieuniknięcia może spowodować średnie lub niewielkie obrażenia.







INFORMACJA







UWAGA służy do podawania informacji uznawanych za ważne w odniesieniu do szkód materialnych.

Przewodnik po symbolach

Poniższe symbole mogą być używane na urządzeniu lub zawarte w dokumentacji online lub drukowanej.

Symbol	Reference No.	Symbol Title	Description
	ISO 7000-0434A	Przestroga	Wskazuje, że konieczna jest ostrożność podczas obsługi urządzenia lub sterowania w pobliżu miejsca, w którym znajduje się symbol, lub że aktualna sytuacja wymaga świadomości operatora lub

Symbol	Reference No.	Symbol Title	Description
			działania operatora w celu uniknięcia niepożądanych konsekwencji.
	Symbol ryzyka porażenia prądem elektrycznym	Uwaga, ryzyko porażenia prądem	Identyfikuje sprzęt, na przykład źródło zasilania, który stwarza ryzyko porażenia prądem.
	ISO 7000-0535	Uwaga, gorąca powierzchnia	Aby wskazać, że oznaczony przedmiot może być gorący i nie należy go dotykać bez zachowania ostrożności.
	ANSI	Gorąca powierzchnia	Aby wskazać, że oznaczony przedmiot może być gorący i nie należy go dotykać bez zachowania ostrożności.
	ISO 7000-0790	Przeczytać podręcznik obsługi	Wskazuje podręcznik obsługi lub kartę, z którą należy zapoznać się przed przystąpieniem do pracy.
	ISO 7000-1641	Podręcznik obsługi; procedury operacyjne	Wskazuje miejsce, w którym przechowywany jest podręcznik obsługi lub identyfikuje informacje związane z podręcznikiem obsługi. Wskazuje, że należy przestrzegać podręcznika obsługi podczas obsługi urządzenia lub sterowania w pobliżu miejsca, w którym znajduje się symbol.
	ISO 7010-P003	Nie zbliżać się z otwartym ogniem; Ogień, otwarte źródła zapłonu i	Należy zakazać palenia i wszelkich form otwartego ognia

Symbol	Reference No.	Symbol Title	Description
		palenie zabronione	
	ANSI	Ciężki przedmiot	Wskazuje, że przedmiot jest ciężki i wymaga pomocy mechanicznej lub podnoszenia przez kilka osób.
	ISO 7010-W021	Materiał łatwopalny	Ostrzeżenie o łatwopalnym materiale.
	Nie dotyczy	Gorąca woda	Ostrzeżenie przed gorącą wodą.
	Nie dotyczy	Nie podgrzewaj sondy temperatury	Nie przykładaj bezpośredniego ciepła do sondy temperatury.
	Nie dotyczy	Uziemić urządzenie	Ostrzeżenie przed porażeniem elektrycznym, jeśli urządzenie nie jest prawidłowo uziemione.
	Dyrektywy Unii Europejskiej	CE	Produkt spełnia wymagania obowiązujących dyrektyw Unii Europejskiej.
	Certyfikat CSA	CSA	Ten produkt jest zgodny ze standardami certyfikacji CSA w Stanach Zjednoczonych i Kanadzie.

Symbol	Reference No.	Symbol Title	Description
	Dyrektywa WEEE	Zgodny z RoHS	<p>Od dnia 16 sierpnia 2005 r. w Unii Europejskiej obowiązuje dyrektywa w sprawie utylizacji odpadów elektrycznych i elektronicznych (dyrektywa WEEE). Nasze produkty zostały ocenione pod względem zgodności z dyrektywą WEEE. Sprawdziliśmy również, czy nasze produkty są zgodne z dyrektywą w sprawie zmniejszenia ilości substancji niebezpiecznych (dyrektywa RoHS) i zmodyfikowaliśmy konstrukcję naszych produktów tak, aby zapewnić zgodność z tą dyrektywą. Aby zapewnić dalszą zgodność z wymienionymi dyrektywami, urządzenia nie można utylizować wraz z niesegregowanymi odpadami komunalnymi. W sprawie właściwej utylizacji tego urządzenia prosimy o kontakt z najbliższym przedstawicielem Henny Penny.</p>

Przeznaczenie

Szafa do przechowywania służy do zachowania standardów jakości żywności i bezpieczeństwa zdrowotnego podczas komercyjnej produkcji produktów spożywczych.



OSTRZEŻENIE

Aby uniknąć uszkodzenia mienia lub obrażeń ciała, przeczytaj instrukcję obsługi przed instalacją, obsługą lub serwisowaniem tego urządzenia. Zachowaj ten podręcznik w dogodnym miejscu do wykorzystania w przyszłości.

**OSTRZEŻENIE**

Aby uniknąć porażenia prądem elektrycznym lub uszkodzenia mienia, przed instalacją lub serwisowaniem urządzenia należy odłączyć zasilanie. Procedury serwisowe musi wykonać wykwalifikowany technik.

**OSTRZEŻENIE**

Niniejsze urządzenie nie jest przeznaczone do użytku przez osoby (w tym dzieci) o obniżonych możliwościach fizycznych, sensorycznych lub psychicznych ani też osób nieposiadających odpowiedniego doświadczenia i wiedzy, chyba że pod nadzorem lub po przeszkoleniu w zakresie dotyczącym użytkowania tego urządzenia przez osobę odpowiedzialną za bezpieczeństwo takiej osoby. Dzieci powinny być nadzorowane, aby upewnić się, że nie bawią się, nie czyszczą ani nie przeprowadzają konserwacji urządzenia.

**OSTROŻNOŚĆ**

Aby uniknąć obrażeń ciała, należy utrzymywać podłogę wokół sprzętu w czystości i suchości.

**OSTROŻNOŚĆ**

Aby zapobiec uszkodzeniu sprzętu, zanieczyszczeniu żywności lub obrażeniom ciała, tego urządzenia nigdy nie wolno czyścić strumieniem wody lub narzędziem do czyszczenia parą.

INFORMACJA -

Urządzenie nie jest przeznaczone do ciągłej masowej produkcji, takiej jak w fabryce. Podczas użytkowania ciśnienie akustyczne skorygowane charakterystyką A wynosi poniżej 70 db(A). To urządzenie jest przeznaczone do użytku komercyjnego w kuchniach restauracji, piekarni, szpitali itp.

INFORMACJA -

Zaleca się stosowanie w obwodzie urządzenia zabezpieczającego o prądzie znamionowym 30 mA,

takiego jak wyłącznik różnicowoprądowy RCCB lub wyłącznik różnicowoprądowy GFCI. Przewód zasilający musi być odporny na działanie tłuszczu, osłonięty, elastyczny, nie lżejszy niż typowy przewód w osłonie polichloroprenowej lub równoważnej z elastomeru syntetycznego.

INFORMACJA - Jeśli przewiduje się odłączenie wtyczki, wyraźnie wskazane jest, że musi ono być wykonane w taki sposób, aby operator mógł sprawdzić z dowolnego miejsca, do którego ma dostęp, czy wtyczka została odłączona.

INFORMACJA - Należy przeprowadzić zalecaną konserwację, aby zapewnić bezpieczną i nieprzerwaną eksploatację urządzenia. Patrz Henny Penny instrukcja obsługi.

INFORMACJA - Urządzenie nie powinno być obsługiwane za pomocą zewnętrznego timera lub systemu zdalnego sterowania.

Są to oryginalne, kontrolowane wersje instrukcji Henny Penny dla modelu Uniwersalna szafa

UHC 600

-

Rozdział 2 Instalacja

Specyfikacje

Wymiary



Bez opakowania

Wysokość	Szerokość jednostki	Szerokość odsunięcia	Głębokość pokrywy	Głębokość jednostki
26 cali (660,4 mm)	22 cale (559 mm)	22,5 cala (571,5 mm)	25,5 cala (851 mm)	24 cale (603,9 mm)

W opakowaniu

Wysokość	Szerokość	Głębokość	Masa transportowa
34,07 cala (965 mm)	26,98 cala (685 mm)	28,96 cala (736 mm)	225 funtów (102 kg).

Parametry elektryczne

Model	Volts	Amps	Phase	Hertz	Watts	Przewody
UHC600	200-240 VAC	13,3-13,8	1	50 / 60	2740-3192	2+G

Przewód i wtyczka

Urządzenia są dostarczane z jedną z dwóch dostępnych (sprawnych) wtyczek do gniazdek elektrycznych. Podczas składania zamówienia można wybrać dowolną opcję.

Jednofazowy – nowy styl	Z przekręcaną blokadą – starszy styl
Sworzeń i tuleja z przewodem 6'	Przekręcana blokada z przewodem 6'

Wymagany odstęp

Boki	Tył	Góra
1,50 cala (38 mm)	1,50 cala (38 mm)	1,50 cala (38 mm)

Wymagania

Parametry elektryczne



OSTRZEŻENIE



Niebezpieczeństwo porażenia prądem elektrycznym

- Urządzenie musi być odpowiednio i w bezpieczny sposób uziemione, w przeciwnym wypadku może dojść do porażenia prądem elektrycznym. Patrz lokalne przepisy elektryczne dotyczące prawidłowego uziemienia lub w przypadku braku takich przepisów zastosuj się do normy ANSI/NFPA No. 70-(aktualne wydanie). W Kanadzie wszystkie połączenia elektryczne muszą być wykonane zgodnie z normą CSA C22.1 Elektrycznej Normy Kanadyjskiej Część 1 i normy lokalne.
- Aby uniknąć ryzyka porażeniem prądem elektrycznym urządzenie musi być wyposażone w

zewnątrzny wyłącznik automatyczny, w którym następuje rozłączenie wszystkich biegunów nieziemionych. Wyłącznik główny tego urządzenia nie odłącza wszystkich biegunów zasilania.

- Przewód zasilający może być już podłączony do urządzenia, zamówiony jako akcesorium lub dostarczony podczas instalacji. Należy sprawdzić parametry zasilania na tabliczce znamionowej.



OSTRZEŻENIE

(DOTYCZY WYŁĄCZNIE URZĄDZEŃ Z OZNACZENIEM CE!)

Aby zapobiec porażeniu prądem elektrycznym, urządzenie musi być podłączone do innego uziemionego urządzenia lub powierzchni metalowej za pomocą przewodu uziemiającego.

Urządzenie jest wyposażone w tym celu w zacisk uziemienia. Zacisk uziemienia jest oznaczony następującym symbolem.



Symbol uziemienia =

UWAGA: Uziemienie znajduje się w górnej, prawej, tylnej części obudowy.



Wybór umiejscowienia

Przy wyborze lokalizacji należy przestrzegać poniższych zasad:

- Do instalacji urządzenia należy wybrać płaską, czystą i wolną od wilgoci powierzchnię. Urządzenie wymaga płaskiej powierzchni o wystarczających rozmiarach, aby zapobiec przypadkowemu uderzeniu przez osoby lub sprzęt,

taki jak stojaki.

- Należy również wziąć pod uwagę dodatkową szerokość i wysokość utworzoną przez dodatkowe druciane stojaki umieszczone na zewnątrz urządzenia, które mieszczą takie przedmioty, jak kubki, przyprawy, serwetki itp.
- Urządzenie musi być zorientowane i wolne od innego sprzętu i bałaganu, który uniemożliwiłby swobodne umieszczanie tac w półkach i poza nimi, znajdujących się po obu stronach.
- Urządzenie ma określone zakresy temperatur zaprogramowane w każdym gnieździe, aby pomieścić określone produkty. Należy wziąć pod uwagę i wyeliminować zewnętrzne źródła ciepła i chłodu, takie jak dmuchawy, wentylatory, źródła ciepła lub bałagan, które mogą zmienić temperaturę otoczenia półek z dowolnej strony urządzenia.
- Otwory wentylacyjne (wentylatory) po obu stronach nie mogą być zablokowane ani ograniczone.

Rozpakowanie

Szafa Henny Penny UHC 600 została przetestowana, sprawdzona i odpowiednio zapakowana, aby zagwarantować jej przybycie na miejsce w najlepszym możliwym stanie.

INFORMACJA - Wszelkie uszkodzenia transportowe należy spisać w obecności dostawcy, który musi podpisać protokół przed odjazdem.



OSTRZEŻENIE

Ciężki przedmiot
Zachowaj ostrożność podczas przenoszenia urządzenia, aby uniknąć zranienia.
Urządzenia ważą około 225 funtów (102 kg).

Wymowanie z kartonu

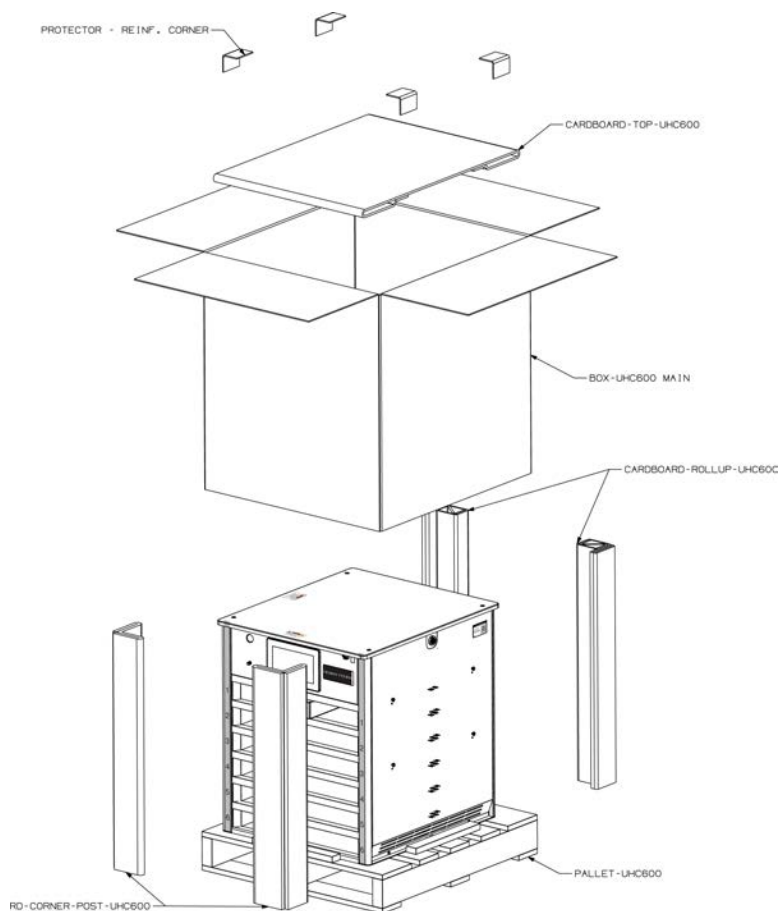

1. Ostrożnie przeciąć opaski mocujące karton.
2. Zdejmij karton i pudełko z urządzenia.
3. Podnieś urządzenie z kartonowej wyściółki i palety.
4. Zdjąć folię zabezpieczającą z powierzchni zewnętrznej szafy.

Instalacja sprzętu

Konfigurowanie sprzętu

INFORMACJA

Urządzenia przechowywane w temperaturze poniżej

32°F (0°C) muszą znajdować się w pomieszczeniu o temperaturze pokojowej przez 24 godziny, przed instalacją, aby zapobiec uszkodzeniu sond temperatury i innych obwodów. W przeciwnym razie gwarancja może zostać unieważniona.

Poniższe kroki są wymagane do prawidłowej instalacji tego urządzenia. Gniazda elektryczne mogą znajdować się powyżej lub poniżej miejsca instalacji.

Uchwyt mocujący

Zachowaj wsporniki na dole istniejących jednostek do ponownego użycia. W przypadku braku, uszkodzenia lub w przypadku nowych lokalizacji, nowe zestawy wsporników można zamawiać w firmie KES.

Kąt kolanka przewodu elektrycznego

Gniazda elektryczne mogą znajdować się powyżej lub poniżej, po lewej lub prawej stronie miejsca instalacji urządzenia. Aby zapewnić odprężenie, przewód ma regulowane 90-stopniowe połączenie kolankowe z panelem bocznym. W razie potrzeby to odciążenie można przenieść na przeciwną stronę urządzenia. W razie potrzeby wykonaj następujące czynności:

1. Odłącz całkowicie zasilanie urządzenia.
2. Zdejmij górną metalową osłonę urządzenia, aby umożliwić dostęp do nakrętki zabezpieczającej kolanka przewodu elektrycznego.
3. Poluzuj nakrętkę zabezpieczającą kolanka przewodu zasilającego.
4. W zależności od lokalizacji gniazdka elektrycznego, przesuń kolanko przewodu zasilającego tak, aby było skierowane w stronę gniazdka, aby zapewnić odciążenie. Kolanko to można w razie potrzeby przesunąć na przeciwną stronę obudowy, aby lepiej dopasować położenie kabla zasilającego, poluzowując nakrętkę zabezpieczającą w celu usunięcia zespołu kolanka, a następnie zmieniając trasę kabla zasilającego w pobliżu płyty we/wy w górnej części urządzenia.
5. Dokręć nakrętkę zabezpieczającą kolanka przewodu zasilającego.
6. Zamontuj blaszaną górną pokrywę urządzenia.

Lista kontrolna instalacji

Sprzęt

Skorzystaj z poniższej listy kontrolnej, aby upewnić się, że instalacja jest kompletna.

Etap	Czynność
1	<p>W razie potrzeby usuń stare, istniejące jednostki UHC, a następnie wyczyść przestrzeń blatu.</p> <p>WAŻNE: Zachowaj wszelkie zdemontowane elementy mocujące do ponownego użycia.</p>
2	<p>Umieść nowe jednostki UHC na płaskiej, stabilnej powierzchni, wolnej od bałaganu, okruchów, kurzu i wilgoci.</p>
3	<p>W razie potrzeby przymocuj stare lub nowe (jeśli są) wsporniki i osprzęt, aby zabezpieczyć jednostkę przed przemieszczaniem się. Patrz Uchwyt mocujący powyżej.</p> <p>UWAGA: Nowe zestawy wsporników są zamawiane i dostępne za pośrednictwem dostawcy wyposażenia kuchni.</p>
4	<p>W razie potrzeby wyreguluj kąt kolanka przewodu elektrycznego. Patrz kąt kolanka przewodu elektrycznego powyżej.</p>
5	<p>Podłącz urządzenie do gniazdka elektrycznego.</p>
6	<p>Włącz urządzenie. Menu Home (Strona główna) (ikona domu) zostanie wyświetlone po około 15 sekundach.</p>
7	<p>Dotknij menu Start. Wyświetli się żółto-pomarańczowe menu timera.</p> <ul style="list-style-type: none"> • Kolor pomarańczowy wskazuje, jak mocno nagrzała się półka. • Kolor żółty wskazuje, ile czasu pozostało do podgrzania półki. • Poczekaj, aż każda półka całkowicie się nagrzej. Półki (pojemniki) zmieniają kolor na szary, gdy są całkowicie rozgrzane. Każda półka może być używana, gdy jest ciepła. Pełne nagrzanie wszystkich półek może potrwać do 35 minut. <p>UWAGA:</p> <ul style="list-style-type: none"> • Kolory menu są ustawione fabrycznie, ale można je dostosować. Niniejsza instrukcja została napisana dla domyślnych kolorów fabrycznych. • Jeśli urządzenie było przechowywane w temperaturach poniżej zera, nagrzewanie półek może potrwać dłużej. Jeśli osiągnięcie temperatury roboczej zajmuje dłużej niż 50 minut, zostanie wyświetlony błąd.

Etap	Czynność
8	W razie potrzeby umieść górne akcesorium do kosza z drutu na górze urządzenia, a następnie przymocuj zewnętrzne akcesoria do bocznego kosza z drutu do bocznych podkładek montażowych. Patrz instrukcje dostawcy akcesoriów. UWAGA: Można je ponownie wykorzystać z istniejącego urządzenia lub zakupić za pośrednictwem dostawcy wyposażenia kuchni. Nie są one dostępne za pośrednictwem Henny Penny.
9	Rozpakuj i użyj zestawu czyszczącego ECOlab, aby wykonać wstępne czyszczenie przed użyciem.
10	W razie potrzeby rozpakuj, wyczyść i włóż tace i stojaki do półek (pojemników). UWAGA: Tace i stojaki są zamawiane oddzielnie za pośrednictwem dostawcy wyposażenia kuchni.

Rozdział 3 Operacja

Wykonywanie pierwszego uruchomienia

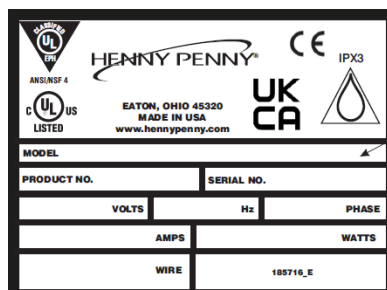

1. Dla każdego urządzenia należy zanotować numer seryjny na naklejce z danymi w górnej części urządzenia.

Łącze	Kod QR
Rejestracja gwarancji	



2. Kliknij łącze lub zeskanuj kod QR, aby uzyskać dostęp do strony rejestracji gwarancji i dokończyć rejestrację.

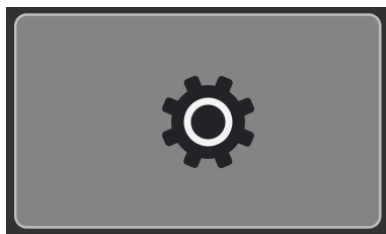

Konfiguracja ustawień

Nawigacja: Home (Strona główna) > Settings (Ustawienia). Patrz [Elementy sterowania](#). Zmiany wymagają kodu PIN menedżera (hasła), który domyślnie wynosi 1122. Użyj ikony kłódki, aby odblokować ustawienie przed zmianą, a następnie zablokuj po zakończeniu zmiany. Niektóre ustawienia wymagają przesunięcia w dół, a niektóre w lewo. Na ekranie głównym dotknij menu Cabinet Settings (Ustawienia szafy) (ikona).



Aby upewnić się, że szafa UHC jest skonfigurowana do pierwszego użycia, należy wykonać następujące czynności.

Etap	Czynność	Nawigacja	Zasoby
1	Wybór daty, godziny, formatu czasu (12/24), strefy czasowej, czasu letniego.	Home (Strona główna) > Cabinet Settings (Ustawienia szafy) > Calendar (Kalendarz) (przesuń raz w lewo)	 Zmiana kalendarza
2	Wybierz języki, które można przełączać na ekranie czasu operacji (Home (Strona główna) > Go (Idź)).	Home (Strona główna) > Cabinet Settings (Ustawienia szafy) > Languages (Języki) (przesuń dwukrotnie w lewo)	 Wybór języków
3	Wybierz stopnie Fahrenheita lub Celsjusza	Home (Strona główna) > Cabinet Settings (Ustawienia szafy) > Fahrenheit or Celsius (Stopnie Fahrenheita lub Celsjusza) (przesuń w dół)	 Zmiana jednostki temperatury

Etap	Czynność	Nawigacja	Zasoby
4	Wybierz poziom dźwięku	Home (Strona główna) > Cabinet Settings (Ustawienia szafy) > Sound Level (Poziom dźwięku) (przesuń w dół)	 Zmiana poziomu dźwięku
5	Dodawanie lub modyfikowanie pozycji menu produktu	Home (Strona główna) > Recipe Book (Książka kucharska) > Product (Produkt)	 Dodawanie lub modyfikowanie pozycji menu produktu
6	Edycja przypisania pór dnia	Home (Strona główna) > Recipe Book (Książka kucharska) > Day Part (Pora dnia)	 Edycja przypisania pór dnia

Komponenty

Widok z przodu

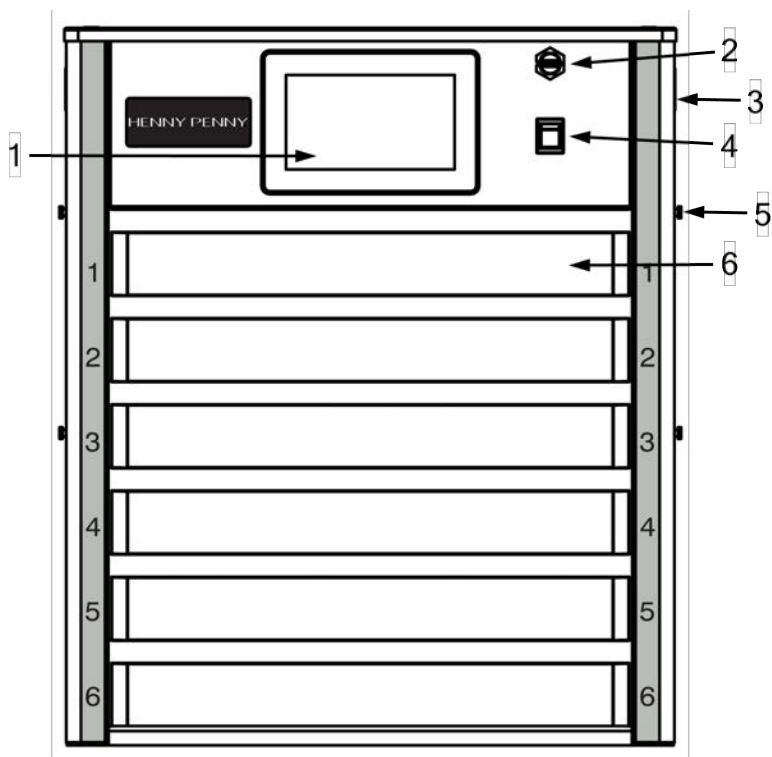

Item No.	Name	Description
1	Panel kontrolny	Sterowanie z ekranu dotykowego służące do obsługi szafy, ustawiania parametrów i menu. Patrz Elementy sterowania .
2	Port USB	Służy do przesyłania menu i ustawień oraz pobierania danych na dysk USB.
3	Kod QR	Skanuj za pomocą smartfona, aby uzyskać dostęp do filmów szkoleniowych i innych pomocnych treści.
4	Wyłącznik	Służy do bezpiecznego włączania i wyłączenia urządzenia w

Item No.	Name	Description
	zasilania	celu podgrzania półek do temperatury roboczej.
5	Elementy dystansowe montażowe	Służą do mocowania akcesoriów druczanych na zewnątrz szafy, takich jak kubki, serwetki, naczynia plastikowe, przyprawy itp. UWAGA: Można je ponownie wykorzystać z istniejącego urządzenia lub zakupić za pośrednictwem dostawcy wyposażenia kuchni. Niedostępne za pośrednictwem Henny Penny.
6	Podgrzewane półki (gniazda)	Każde gniazdo ma górną i dolną grzałkę, regulowaną przez temperaturę ustawioną dla pozycji menu przypisanej do tego wiersza.

Widok z tyłu

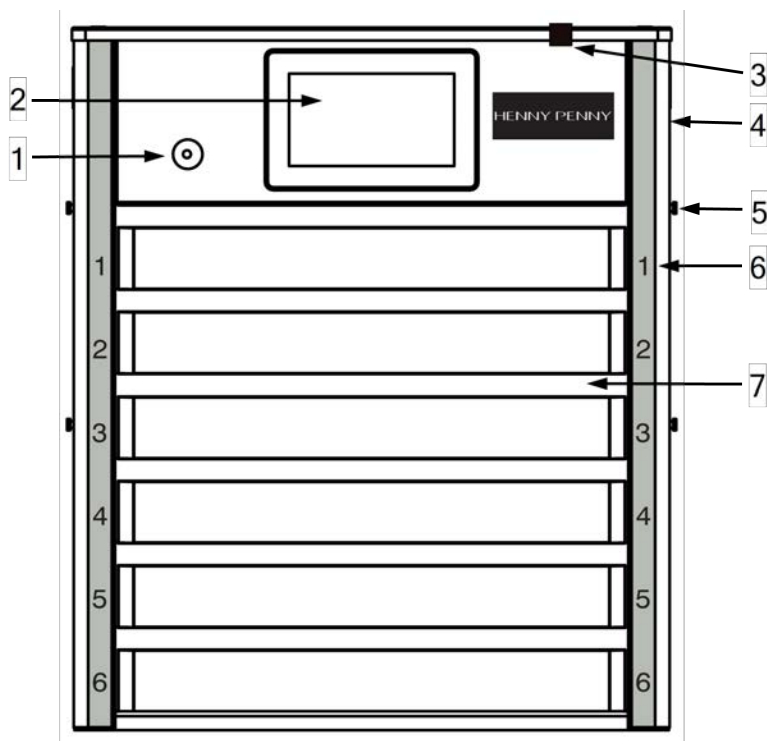

Item No.	Name	Description
1	Wyłącznik resetujący	W nieoczekiwanych warunkach wyłącznik resetujący wyskoczy. Naciśnij, aby zresetować. W razie potrzeby skontaktuj się z pomocą techniczną.
2	Panel kontrolny	Sterowanie z ekranu dotykowego służące do obsługi szafy, ustawiania parametrów i menu. Patrz Elementy sterowania .
3	Ucho uziemienia	Służy do łączenia sąsiednich urządzeń z uziemieniem. Wymagane w krajach CE.
4	Kod QR	Skanuj za pomocą smartfona, aby uzyskać dostęp do

Item No.	Name	Description
		filmów szkoleniowych i innych pomocnych treści.
5	Elementy dystansowe montażowe	Służą do mocowania akcesoriów druczanych na zewnątrz szafy, takich jak kubki, serwetki, naczynia plastikowe, przyprawy itp. UWAGA: Można je ponownie wykorzystać z istniejącego urządzenia lub zakupić za pośrednictwem dostawcy wyposażenia kuchni. Niedostępne za pośrednictwem Henny Penny.
6	Numer wiersza	Wskazuje zewnętrzny numer wiersza półki. Wyświetla się w Zarządzaniu rzędami, w oprogramowaniu panelu sterowania.
7	Podgrzewane półki (gniazda)	Każde gniazdo ma górną i dolną grzałkę, regulowaną przez temperaturę ustawioną dla pozycji menu przypisanej do tego wiersza.

Elementy sterowania

Cechy ekranu dotykowego





Wybierz menu na ekranie głównym, aby uzyskać dostęp do następujących opcji.



1. Naciśnięcie GO (Idź) wyświetla timery używane w codziennej pracy.
2. Menu Recipe (Przepis) wyświetla ustawienia produktu, grupy i pory dnia.
3. Menu Settings (Ustawienia) wyświetla ustawienia używane do przejścia do konfigurowalnego interfejsu.
4. Menu USB Support (Obsługa USB) jest wyświetlane tylko na przednim panelu sterowania, gdzie znajduje się port USB, i służy do przesyłania i pobierania danych.



Ikony ekranu dotykowego



Poniżej znajduje się objaśnienie symboli, które napotkasz podczas poruszania się po tych elementach sterujących.





Lokalizacja ekranu dotykowego	Ikona	Name	Description
1.		Strona główna	Ikona ekranu głównego znajduje się zarówno na ekranie głównym, jak i na ekranie operacyjnym (Home (Strona główna) > Go (Idź)). Wyświetla się, gdy urządzenie jest włączone. Strona główna jest ekranem domyślnym.
1.		Zarządzanie rzędami	Ikona zarządzania rzędami jest wyświetlana na ekranie Operations (Operacje) (Home (Strona główna) > Go (Idź)) i ekranie Row Management (Zarządzanie rzędami) (Home (Strona główna) > Idź (Idź) > Row Management (Zarządzanie rzędami)). Użyj funkcji zarządzania wierszami, aby: <ul style="list-style-type: none"> • Włączyć (aktywne) lub

Lokalizacja ekranu dotykowego	Ikona	Name	Description
			<p>wyłącz (nieaktywne) półki. UWAGA: Półka musi rozgrzać się do ustawionej temperatury.</p> <ul style="list-style-type: none"> • Włącz tryb Eco. UWAGA: Półka musi rozgrzać się do ustawionej temperatury. • Zmiana ustawienia pory dnia półki (tj. pora dnia poszczególnych półek jest zmieniana przez przesunięcie półki w lewo lub w prawo).
1.		Zmiana	<p>Ikona zmiany wyświetlana jest na ekranie zarządzania rzędami (Home (Strona główna) > Go (Idź) > Row Management (Zarządzanie rzędami)). Wybranie tej ikony powoduje wyświetlenie wyskakującego ekranu pór dnia. Służy do zmiany wszystkich zegarów i półek na inne menu (en mass).</p>

Lokalizacja ekranu dotykowego	Ikona	Name	Description
1.		Strzałka wstecz	Ikona strzałki wstecz jest wyświetlana na ekranie zarządzania rzędami (Home (Strona główna) > Go (Idź) > Row Management (Zarządzanie rzędami)), ekranie czyszczenia (Home (Strona główna) > Go (Idź) > Clean Screen (Wyczyść ekran)) i ekranie temperatury półki (rzędu) (Home (Strona główna) > Go (Idź) > Shelf (Row) Temperature (Temperatura półki (rzędu))). Powrót do poprzedniego ekranu.
1.		Czyszczenie ekranu i tryb czyszczenia	Ikona czystego ekranu jest wyświetlana na ekranie Operations (Operacje) (Home (Strona główna) > Go (Idź)) i ekranie Clean Screen (Wyczyść ekran) (Home (Strona główna) > Go (Idź) > Clean Screen (Wyczyść ekran)). Służy do ręcznego aktywowania ekranu czyszczenia i uzyskania dostępu do trybu czyszczenia.

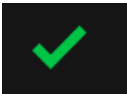
Lokalizacja ekranu dotykowego	Ikona	Name	Description
1.		Menu języka	Ikona menu języka jest wyświetlana na ekranie Operations (Operacje) (Home (Strona główna) > Go (Idź)). Wybór języka menu powoduje wyświetlenie ekranu wyboru języka. Służy do zmiany języków menu. Wszystkie menu są zmieniane jednocześnie.
1.		Temperatura półki (rzędu)	Ikona temperatury półki (rzędu) jest wyświetlana na ekranie Operations (Operacje) (Home (Strona główna) > Go (Idź)) i ekranie Shelf (Row) Temperature (Temperatura półki (rzędu)) (Home (Strona główna) > Go (Idź) > Shelf (Row) Temperature (Temperatura półki (rzędu))). Służy do przeglądania temperatur półek.
2.		Produkt	Ikona produktu jest wyświetlana na ekranie Recipe Book (Książka kucharska) (Home (Strona główna) > Recipe Book (Książka kucharska)). Tworzenie lub modyfikowanie menu produktów.

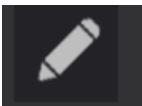
Lokalizacja ekranu dotykowego	Ikona	Name	Description
2.		Grupa	Ikona grupy jest wyświetlana na ekranie książki kucharskiej (Home (Strona główna) > Recipe Book (Książka kucharska)). Tworzenie lub modyfikowanie grup.
2.		Przypisanie pory dnia	Ikona Day Part Assignment (Przypisanie pory dnia) zostanie wyświetlona na ekranie książki kucharskiej (Home (Strona główna) > Recipe Book (Książka kucharska)). Tworzenie lub modyfikowanie przypisania pór dnia.
3.		Ustawienia	Ikona ustawień znajduje się zarówno na ekranie głównym, jak i na ekranie ustawień (Home (Strona główna) > Settings (Ustawienia)). Wyświetla się w menu Cabinet Settings (Ustawienia szafy).
*		Blokada	Ikona blokady jest wyświetlana na ekranach Settings (Ustawienia) i Recipe Book (Książka kucharska) (każdy podekran, który można edytować). Wyświetlana w różnych menu. Zawsze blokuje ekran

Lokalizacja ekranu dotykowego	Ikona	Name	Description
			lub funkcję.
*		Zielony znacznik wyboru	Ikona zielonego znacznika wyboru jest wyświetlana na ekranach Recipe Book (Książka kucharska) i w wyskakujących oknach, takich jak wybór języka. Wyświetlana w różnych menu. Tak, zatwierdza i utrwała zmiany.
*		Czerwony X	Czerwona ikona X jest wyświetlana na ekranach Recipe Book (Książka kucharska) i wyskakujących okien, takich jak wybór języka. Wyświetlana w różnych menu. Nie, odrzuca wszystkie zmiany i wychodzi z ekranu.
*		Ołówek edycji	Ikona ołówka do edycji jest wyświetlana na ekranach Recipe Book (Książka kucharska). Wyświetlana w różnych menu. Edytuj. Modyfikuje treść.
*		Tryb Eco	Wyświetla się w trybie GO (Idź) > Eco mode (Tryb Eco). Umożliwia operatorowi ustawienie trybu Eco dla każdej półki z osobna.

Konfiguracja codzienna

Wykonaj następujące czynności przed rozpoczęciem korzystania z urządzenia w danym dniu. UWAGA: jeśli urządzenie nie zostało wyczyszczone po poprzednim użyciu, należy je najpierw wyczyścić. Patrz [Elementy sterowania](#).

- Po włączeniu zasilania urządzenia UHC wyświetlone zostanie menu główne.

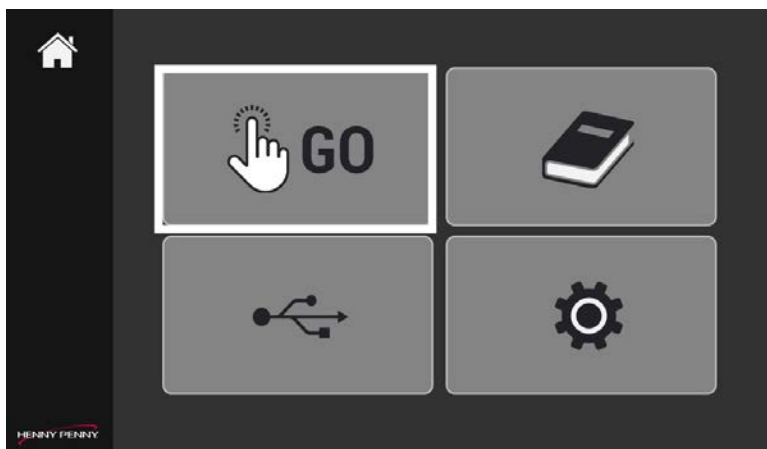

- Dotknij ikonę menu Start.

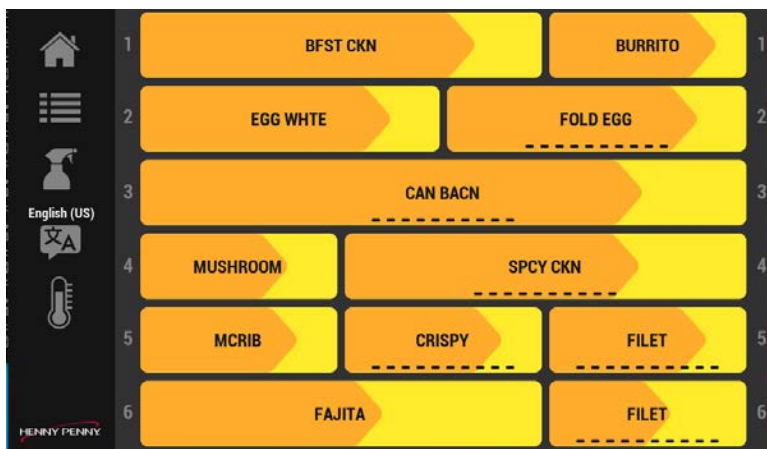

Półki zaczynają się nagrzewać. Pełne nagrzanie półki może zająć 35 minut.

- Kolor pomarańczowy wskazuje postęp półek podczas podgrzewania.
- Kolor żółty wskazuje czas pozostały do podgrzania.
- Kolor szary oznacza, że półka jest w pełni podgrzana i gotowa do użycia. Szara półka może być używana, podczas gdy inne półki nadal się nagrzewają.

Użyj ikon po lewej stronie, aby poruszać się po różnych ekranach i menu.

Korzystanie z uniwersalnej szafy UHC (Universal Holding Cabinet)

Serwis Uniwersalna szafa (UHC) dba o świeżość i prezentację pozycji menu przed podaniem. Dodatkowo, strona UHC pomaga operatorowi zarządzać zapasami produktów w systemie FIFO (First In and First Out), aby zapewnić dostępność na czas, przy minimalnych stratach produktu. Patrz [Elementy sterowania](#).

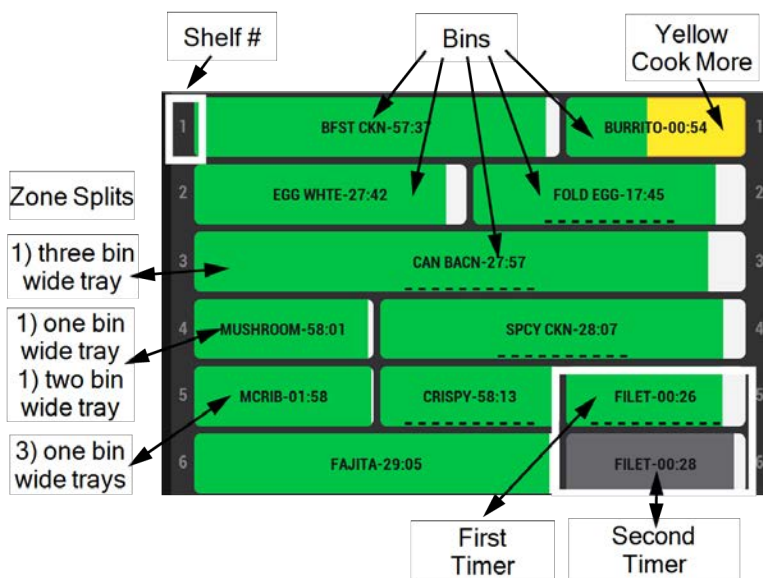

Menu GO (Idź) w UHC jest podzielone na 6 rzędów, które odpowiadają 6 półkom w urządzeniu. Strefa każdego rzędu jest podzielona na 1, 2 lub 3 pojemniki w zależności od rozmiaru tac skonfigurowanych dla danej półki.

Timery

Konfigurowalne timery są przypisane do pojemników, aby pomóc w rotacji produktów w UHC 600. Gdy taca z ugotowanym produktem zostanie umieszczona w przypisanym miejscu na półce lub w koszu, członek załogi uruchamia odpowiedni timer. Timery śledzą czas wstrzymania dla każdego produktu zgodnie z procedurami operacyjnymi McDonalds. Czas przechowywania jest przypisany do każdego produktu w celu zapewnienia świeżości, smaku, bezpieczeństwa żywności itp. Rotacja produktów ma na

celu ograniczenie marnotrawstwa żywności. Produkt ugotowany jako pierwszy powinien zostać zużyty jako pierwszy, co jest zgodne z metodą FIFO (First In First Out).

Pojemniki

Kolory pojemników można dostosować. Wymienione poniżej kolory są ustawione domyślnie. Kolory pojemników są używane do wskazywania aktywnych timerów odliczających czas, który produkt należy użyć jako pierwszy, który produkt nie jest gotowy do użycia, kiedy należy ugotować więcej produktu i kiedy należy go wyrzucić:

- **Zielony:** oznacza, że timer dla danego typu produktu jest aktywny i powinien zostać użyty w pierwszej kolejności. Pojemnik zmienia kolor na biały w miarę odliczania czasu.
- **Żółty:** wskazuje, że należy ugotować więcej produktów tego typu.
- **Jasnoszary:** oznacza, że timer nie jest aktywny (00:00).
- **Ciemnoszary:** dla tego samego typu produktu aktywny jest dodatkowy timer. Timer zmieni kolor na zielony, gdy pierwszy timer wygaśnie lub zostanie anulowany. Pojemnik zmienia kolor na biały w miarę odliczania czasu.

WAŻNE: W pierwszej kolejności należy użyć produktu znajdującego się w zielonych pojemnikach. Gdy zielone pojemniki wygasną lub zostaną anulowane, szary pojemnik z najmniejszym pozostałym czasem zmieni kolor na zielony: FIFO. Na przykład zielony pojemnik na filety w rzędzie 5 powinien zostać użyty przed szarym pojemnikiem na filety w rzędzie 6. Gdy zielony timer pojemnika na filety zostanie anulowany z powodu opróżnienia podajnika lub wygaśnięcia timera, pojemnik na filety w rzędzie 6 zmieni kolor na zielony.

- **Napis Discard (Odrzuć) migający na czerwono:** wskazuje, że typ produktu musi zostać odrzucony. Osiągnął on limit przechowywania zgodnie ze McDonalds standardami operacyjnymi.

Uruchamianie i anulowanie timera

Nawigacja: Home (Strona główna) > Go (Idź). Patrz [Elementy sterowania](#).

Po załadowaniu nowego produktu do tacy umieść go w odpowiednim pojemniku i uruchom nowy timer dla pojemnika. UWAGA: Parametry produktów, rzędów i pojemników są zarządzane w menu Recipe Book (Książka kucharska). UWAGA: Kropki poniżej timera oznaczają, że dla tego samego timera skonfigurowano wiele produktów. Przesuń w lewo lub w prawo, aby przełączyć produkt. Gdy taca na produkt jest pusta, anuluj timer.

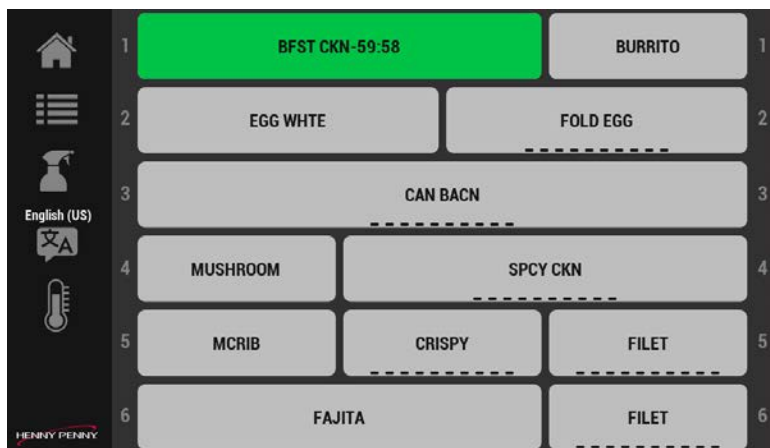

1. Dotknij pozycji menu, aby uruchomić timer. Na pojemniku pojawi się timer.
UWAGA: W przypadku uruchomienia dwóch timerów dla tego samego timera, pierwszy uruchomiony timer ma kolor zielony, a drugi jest ciemnoszary.

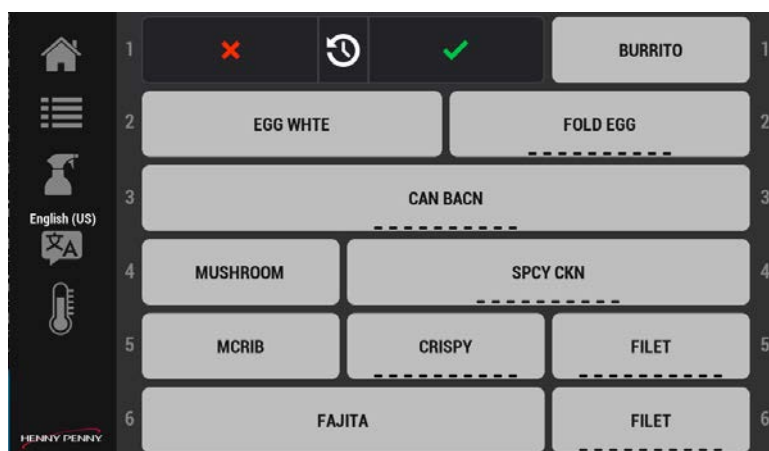

2. Dotknij ponownie tego samego timera, a timer zatrzyma się.
3. Dotknij timer ponownie, aby skrócić czas smażenia o 5 minut, przy każdym stuknięciu.
4. Dotknij czerwonego X, aby ponownie uruchomić timer lub zielonego znacznika wyboru, aby anulować timer. UWAGA: Jeśli czekasz i nie dokonasz wyboru, timer zostanie wznowiony.

Gotowanie i wygaśnięcie czasomierze

Timery przedstawiane są jako połączenie zielonego i białego paska, przedstawiające postęp odliczania timera. Po osiągnięciu czasu gotowania biały pasek zmieni kolor na żółty, co oznacza, że należy ugotować więcej produktu. DISCARD! (ODRZUĆ!) miga na czerwono, aby powiadomić operatora, że pozostały produkt musi zostać usunięty.

Nawigacja: Home (Strona główna) > Go (Idź). Patrz [Elementy sterowania](#).

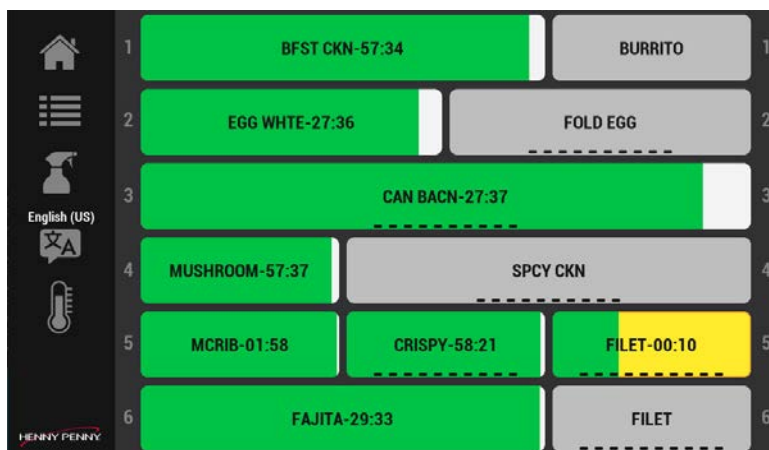

1. Obserwuj, czy timery zmieniają kolor na żółty, co oznacza, że nadszedł czas na ugotowanie większej ilości produktu.

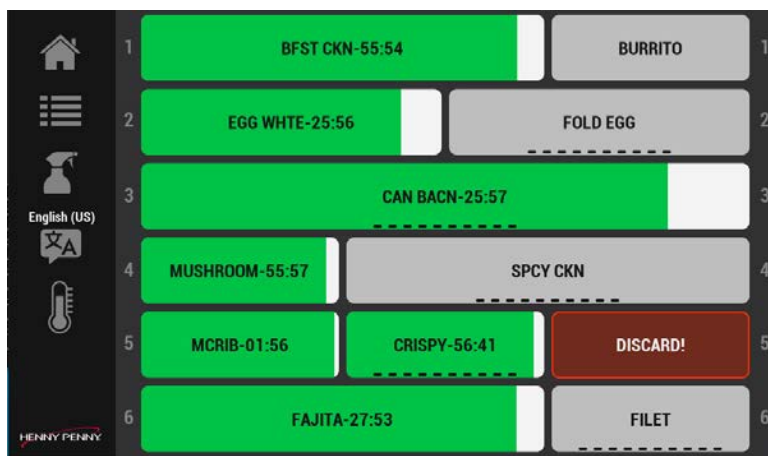

2. Dotknij, aby zatrzymać (anulować) timera z migającym napisem DISCARD! (ODRZUĆ!), a następnie wyrzuc produkt.

Wybór języków menu

Nawigacja: Home (Strona główna) > Go (Idź) > Language (Język). Patrz [Elementy sterowania](#).

Po wybraniu wielu języków w menu Ustawienia można je wybrać z ekranu menu GO (Idź). Jest to szybki sposób na zmianę języka dla członków zespołu, którzy mówią różnymi językami.

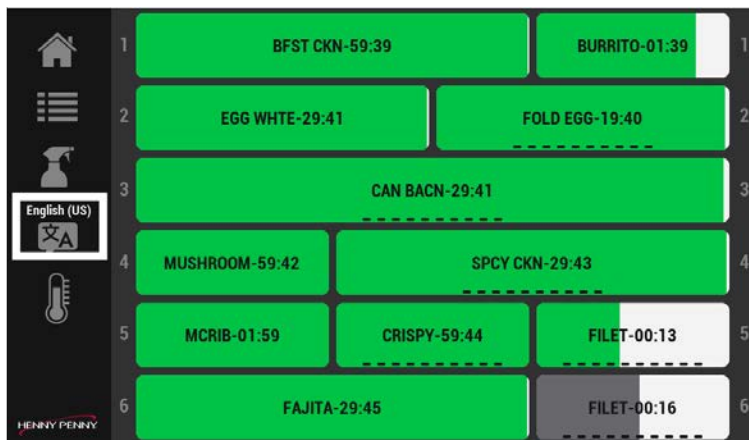

1. Dotknij ikonę języka. Wyświetli się menu Language (Język).



2. Wybierz język z menu.
3. Dotknij zielonego znacznika wyboru, aby zapisać i kontynuować, lub czerwonego znacznika X, aby wyjść bez wprowadzania zmian.

Włączanie sugerowanych opcji trybu Eco

Jeśli opcja Suggest Eco Mode (Sugeruj tryb Eco) jest włączona w menu Home (Strona główna) > Cabinet Settings (Ustawienia szafy) > Eco Mode Options (Opcje trybu Eco) (przesuń w lewo cztery razy), półka bez aktywnych timerów produktów powiadomi operatora i wyświetli monit o przełączenie półki w tryb Eco. Jeśli opcja ta jest włączona i w zależności od wybranego trybu Eco, półka zostanie lekko schłodzona lub grzejnik wyłączy się całkowicie. Po wyłączeniu trybu Eco półka musi ponownie nagrzać się do temperatury roboczej, zanim będzie można z niej korzystać. Patrz [Elementy sterowania](#).

UWAGA: Tryb Eco można włączyć ręcznie na ekranie zarządzania rzędami (Home (Strona główna) > Go (Idź) > Row Management (Zarządzanie rzędami)) dla każdej półki, używając ikony "liścia".

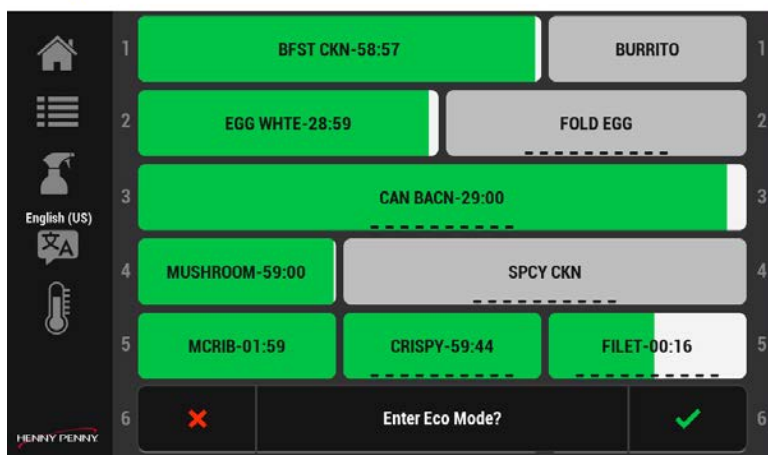

1. Dotknij zielony znacznik wyboru, aby włączyć tryb Eco dla wiersza.
2. Dotknij czerwonego znacznika X, aby wyjść bez wprowadzania zmian.

Zarządzanie rzędami

Nawigacja: Go (Idź) > Row Management (Zarządzanie rzędami). Patrz [Elementy sterowania](#).

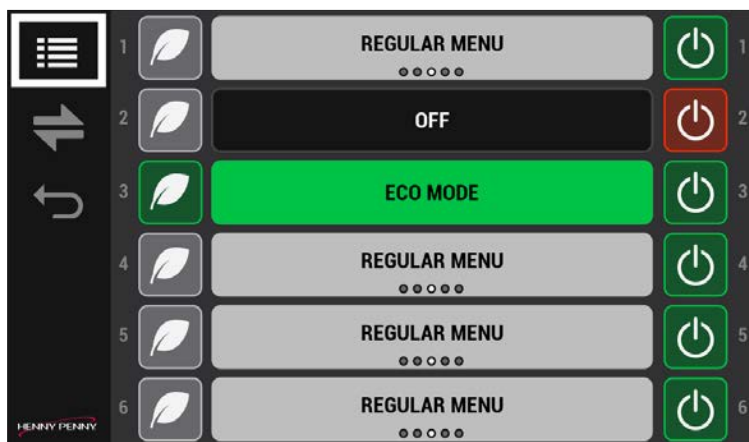

Użyj zarządzania rzędami, aby zarządzać przypisaniami pory dnia, włączyć tryb Eco i wyłączyć nieużywane półki.

Przesuwanie pozycji menu

Pojemniki skonfigurowane z produktami w grupie można zmieniać jednym przesunięciem, aby zarządzać zmieniającą się pojemnością.



1. Pojemniki z produktami w grupie można przesuwac w lewo lub w prawo, aby zmieniać przypisanie. Wskaźnik pozycji pod nazwą produktu podświetla pozycję pozycji menu.

Zmiana przypisania pory dnia

Używaj do zmiany pory śniadaniowej na resztę dnia.

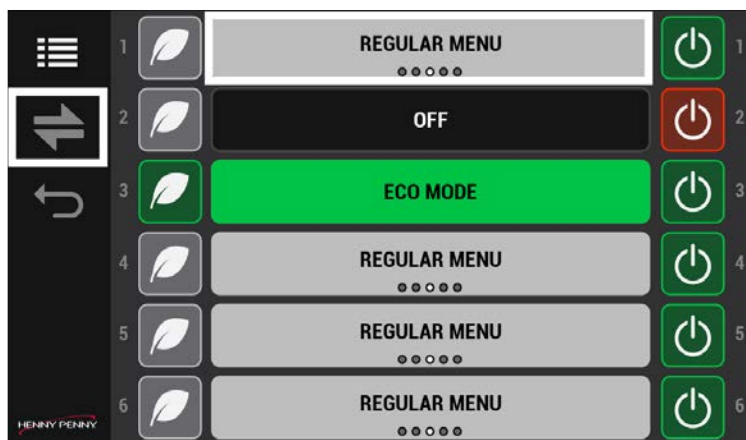

1. Przesuń poszczególne półki, aby zmienić typ menu poszczególnych produktów.
2. Dotknij strzałkę przełączania (lewo-prawo), aby zmienić wszystkie typy menu produktów.

Włączanie tryb Eco

Służy do ręcznego oszczędzania energii, gdy półka nie jest używana. Ikona liścia pozwala tymczasowo schłodzić półkę do określonej temperatury w celu zaoszczędzenia energii (kosztów) lub całkowicie ją wyłączyć. Opcja schłodzenia półki do zadanej temperatury lub całkowitego wyłączenia jest konfigurowana w Home (Strona główna) > Cabinet Settings (Ustawienia szafy) > ECO Mode Options (Opcje trybu Eco) (przesuń w lewo cztery razy).

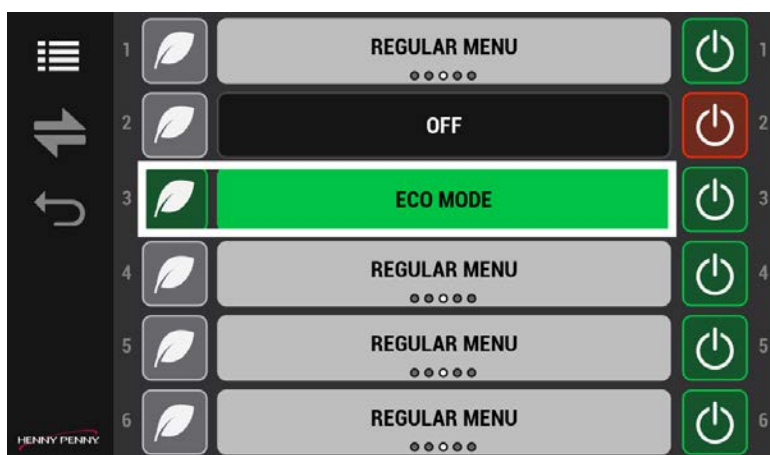

1. Dotknij lewą ikonę liścia trybu Eco, aby przełączyć nieużywaną półkę w tryb Eco. Szary rząd zmienia kolor na zielony. Temperatura półki spada.
2. Dotknij ponownie lewą ikonę liścia trybu Eco, aby ponownie uruchomić półkę. Zielony rząd zmieni kolor na szary. Temperatura półki wzrasta.

Wyłączanie nieużywanych półek

Służy do wyłączenia nieużywanych półek. W przeciwieństwie do trybu Eco, ta opcja całkowicie wyłącza półkę.

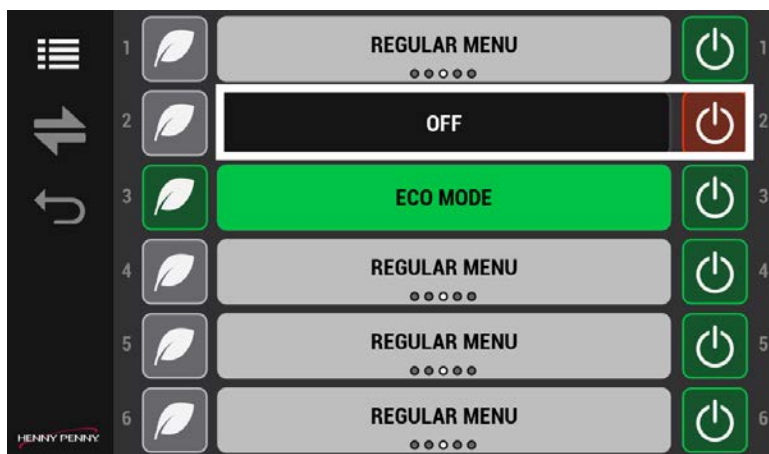

1. Dotknij prawy przycisk włączania/wyłączania, aby wyłączyć nieużywaną półkę. Ikona zasilania zmienia kolor z zielonego na czerwony.
2. Dotknij prawego przycisku włączania/wyłączania, aby włączyć półkę. Ikona zasilania zmienia kolor z czerwonego na zielony. UWAGA: Półka musi się nagrzać, zanim będzie można z niej korzystać.

Edycja ustawień

Aby edytować książkę kucharską i ustawienia szafy, musisz użyć ikony kłódki, aby włączyć i wyłączyć edycję. Patrz [Elementy sterowania](#).

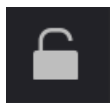

Dotknij ikonę kłódki, aby odblokować edycję. Zostanie wyświetlony ekran hasła. Wpisz 1122, a następnie dotknij zielony znacznik wyboru, aby kontynuować, lub strzałkę wstecz, aby wyjść bez wprowadzania zmian. Po zakończeniu dotknij ikonę kłódki, aby zablokować edycję.

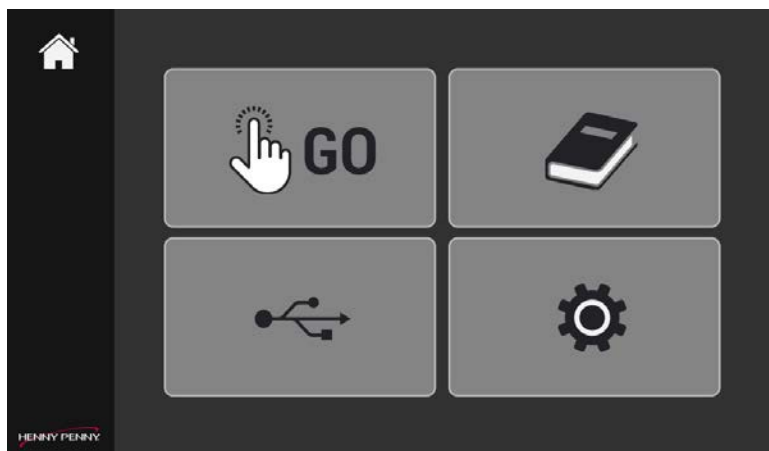

1. Dotknij, aby uzyskać dostęp do książki kucharskiej lub ustawień szafy. Wyświetlanie menu.
2. Dotknij ikonę kłódki, a następnie wprowadź 1122 na ekranie Password (Hasło), aby uzyskać dostęp i zmienić ustawienia na ekranie.

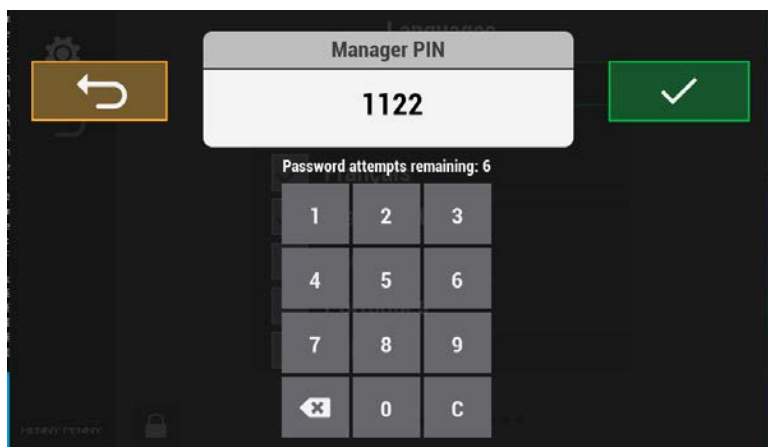

3. Dotknij zielonego znacznika wyboru, aby zapisać i kontynuować, lub strzałki Back (Wstecz), aby wyjść bez wprowadzania zmian. Wyświetlanie opcji menu.
4. Po zakończeniu dotknij ikonę kłódki, aby zablokować edycję.

Dodawanie lub modyfikowanie pozycji menu produktu

Każdy produkt musi być tutaj skonfigurowany do użytku w menu GO. Używaj zatwierdzonych i przetestowanych wartości McDonald's, aby zakończyć wprowadzanie każdego produktu przechowywanego w UHC. Na ekranie produktu wykonaj następujące czynności, aby usunąć, dodać lub zmodyfikować pozycję menu produktu. Nawigacja: Home (Strona główna) > Recipe book (Książka kucharska) > Product (Produkt). Patrz [Elementy sterowania](#).

UWAGA:

- Szafa UHC 600 jest fabrycznie wyposażona w podstawowe pozycje menu produktów. Sprawdź, czy są one zgodne z ustawieniami produktu dla danego regionu.
- Do systemu można wprowadzić maksymalnie 60 pojedynczych produktów. Znak Plus (+), służący do dodawania produktu, przyciemnia się po osiągnięciu limitu. Usunięcie (skasowanie) istniejących produktów umożliwi dodanie dodatkowych produktów.

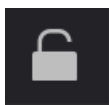

Dotknij ikonę kłódki, aby odblokować edycję. Zostanie wyświetlony ekran hasła. Wpisz 1122, a następnie dotknij zielony znacznik wyboru, aby kontynuować, lub strzałkę wstecz, aby wyjść bez wprowadzania zmian. Po zakończeniu dotknij ikonę kłódki, aby zablokować edycję.

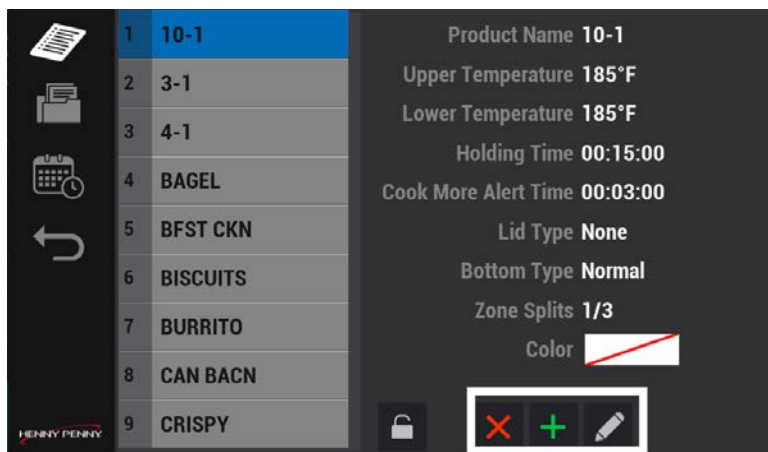

1. Wybierz grupę z listy po lewej stronie. Wybrana grupa jest wyświetlana na niebiesko, co oznacza, że jest aktywna. UWAGA: Aby dodać, zmodyfikować lub usunąć grupę, patrz Edytowanie menu grup.
2. Dotknij Dodaj (zielony plus) lub Modyfikuj (ikona ołówka), aby dodać lub zmienić pozycję menu produktu. UWAGA: Poniższy przykład przedstawia sposób DODAWANIA produktu.

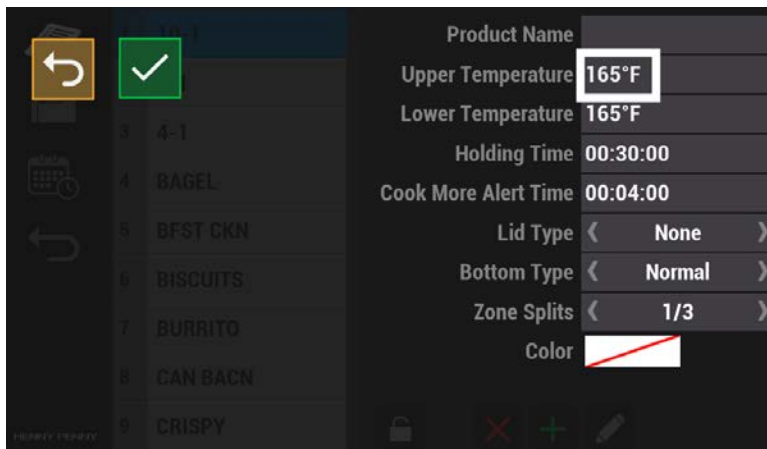

3. Dotknij pole, aby dodać lub zmienić wartość. Zostanie wyświetlony ekran Value (Wartość). UWAGA: Pola i wartości są przykładowe, twoje mogą się różnić.

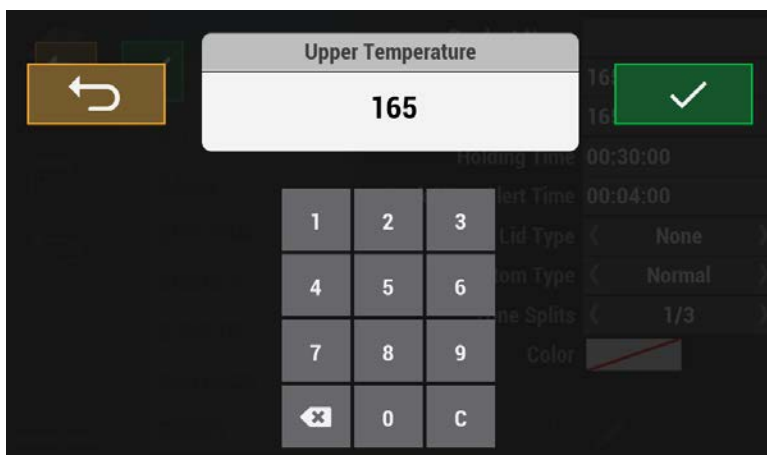

4. Dotknij klawiatury, aby wybrać wartość. Parametry pozycji produktu obejmują:
- Nazwa produktu
 - Temperatura górna: musi odpowiadać dolnej
 - Temperatura dolna: musi odpowiadać górnej
 - Czas przechowywania: całkowity czas przed użyciem. Postępuj zgodnie z wytycznymi dotyczącymi bezpieczeństwa żywności McDonalds.
 - Czas alarmu gotowania: pamiętaj, aby ugotować więcej produktu przed użyciem

- Typ pokrywy: typ pokrywy tacy lub brak
- Typ dna: typ tacy, drut lub inny
- Podziały stref: od jednego do trzech pojemników na jednej półce.
Szerokość i liczba półek lub koszy drucianych używanych na półkę. Na przykład jedna szeroka taca albo trzy wąskie kosze.
- Kolor: unikalny kolor timera, domyślnie zielony.

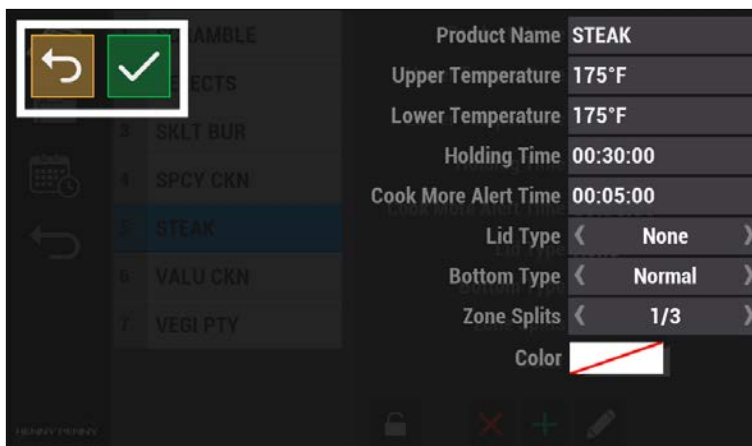

5. Dotknij zielony znacznik wyboru, aby kontynuować, lub strzałkę wstecz, aby wyjść bez wprowadzania zmian. Zostanie wyświetlony ekran Item (Pozycja).
6. Użyj kroków od 3 do 6, aby dodać każdą wartość do pozycji menu.
7. Po zakończeniu dotknij ikonę kłódki, aby zablokować edycję.

Kasowanie pozycji menu produktu

Aby usunąć pozycję menu, wykonaj następujące czynności.

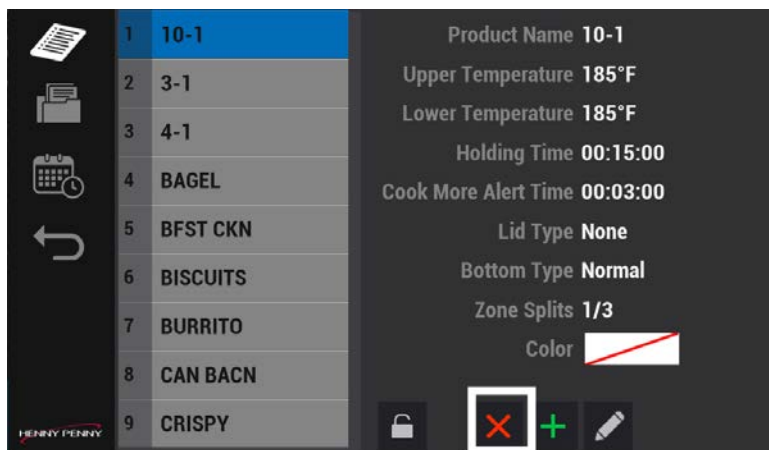

1. Wybierz pozycję menu, aby ją usunąć.
2. Dotknij ikonę usuwania (czerwony X), aby usunąć pozycję menu. Opcja Usunąć produkt jest wyświetlana wraz z nazwą pozycji menu produktu.
3. Dotknij zielony znacznik wyboru, aby kontynuować, lub czerwony X, aby wyjść bez wprowadzania zmian. Zostanie wyświetlony ekran potwierdzenia.
4. Dotknij zielony znacznik wyboru, aby kontynuować. Pozycja produktu zostanie usunięta. Zostanie wyświetlony ekran pozycji produktu.

Edycja menu grupy

Produkty o tej samej temperaturze przechowywania muszą być zgrupowane razem na tej samej półce temperaturowej. Rzędów półek nie można skonfigurować z produktami o różnych temperaturach. Nawigacja: Home (Strona główna) > Recipe Book (Książka kucharska) > Group (Grupa). Patrz [Elementy sterowania](#).

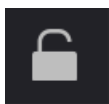

Dotknij ikonę kłódki, aby odblokować edycję. Zostanie wyświetlony ekran hasła. Wpisz 1122, a następnie dotknij zielony znacznik wyboru, aby kontynuować, lub strzałkę wstecz, aby wyjść bez wprowadzania zmian. Po zakończeniu dotknij ikonę kłódki, aby zablokować edycję.

Usuwanie, dodawanie lub modyfikowanie pozycji menu grupy

Grupuj produkty o tej samej temperaturze półki. Dotknij ikonę Group (Grupa) z menu Recipe Book (Książka kucharska), aby usunąć (czerwony X), dodać (zielony plus) lub

zmodyfikować (ikona ołówka) grupę.

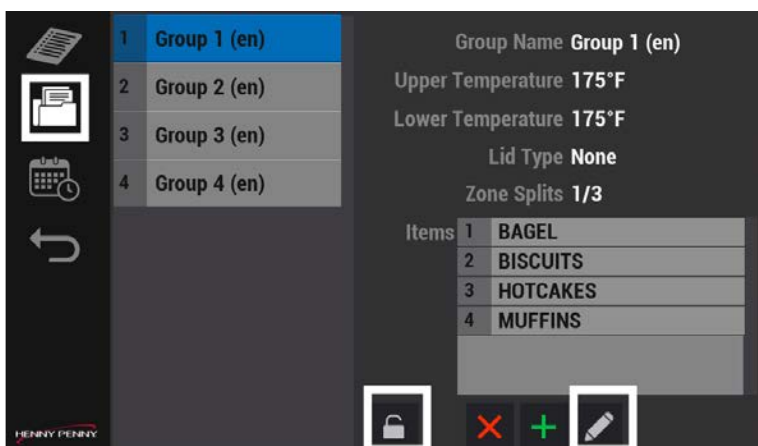

1. Dotknij ikonę blokady, wprowadź hasło, a następnie stuknij zielony znacznik wyboru, aby kontynuować, lub strzałkę Wstecz, aby wyjść bez zapisywania zmian.
2. Dotknij grupę, a następnie dotknij usuwanie (czerwony X), dodawanie (zielony plus) lub modyfikowanie (ikona ołówka), aby odpowiednio zmienić grupę.
3. Dotknij zielonego znacznika wyboru, aby zapisać i kontynuować, lub strzałki Back (Wstecz), aby wyjść bez wprowadzania zmian.

Edycja przypisania pór dnia

Day Part (Pora dnia) to zestaw produktów specyficznych dla menu Breakfast (Śniadanie), Change Over (Zmiana), Regular Menu (Standardowe menu), Custom 1 (Niestandardowe 1) i Custom 2 (Niestandardowe 2) według McDonald's Corporate. Gdy nadejdzie czas na przejście z jednego menu Day Part (Pora dnia) do innego menu Day Part (Pora dnia), można przełączać całe menu naraz lub poszczególne produkty pojedynczo. Nawigacja: Home (Strona główna) > Recipe Book (Książka kucharska) > Day Part (Pora dnia). Patrz [Elementy sterowania](#).

WAŻNE: Po ustawieniu produktów i grup, przypisania pór dnia grupują elementy w tym samym menu, dzięki czemu operator może szybko przełączać produkty z rana na lunch. Półka może zawierać tylko produkty o tej samej górnej/dolnej temperaturze i fizycznej mieszance pojemników podzielonych na strefy. Pierwszy produkt wprowadzony na półkę ustawi kryteria temperatury dla dodawanych produktów. Na półkę można dodawać tylko produkty o tej samej temperaturze i kombinacji podziału stref.

Na przykład: Jeśli pierwszy produkt wprowadzony na półkę ma temperaturę 175°F i podział na strefy 1/3, wówczas można dodać tylko produkty o tej samej temperaturze i wartości podziału stref 1/3 lub 1/2 (tj. można dodać dwa produkty z podziałem stref 1/3 lub jeden produkt z podziałem stref 1/2). Ustaw Day Part Assignments (Przypisania pory dnia), według półki.

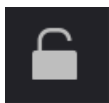

Dotknij ikonę kłódki, aby odblokować edycję. Zostanie wyświetlony ekran hasła. Wpisz 1122, a następnie dotknij zielony znacznik wyboru, aby kontynuować, lub strzałkę wstecz, aby wyjść bez wprowadzania zmian. Po zakończeniu dotknij ikonę kłódki, aby zablokować edycję.

Usuwanie, dodawanie lub modyfikowanie przypisania pory dnia

Aby edytować przypisanie pory dnia, wykonaj następujące czynności. UWAGA: Wszystkie produkty w rzędzie muszą mieć tę samą temperaturę.

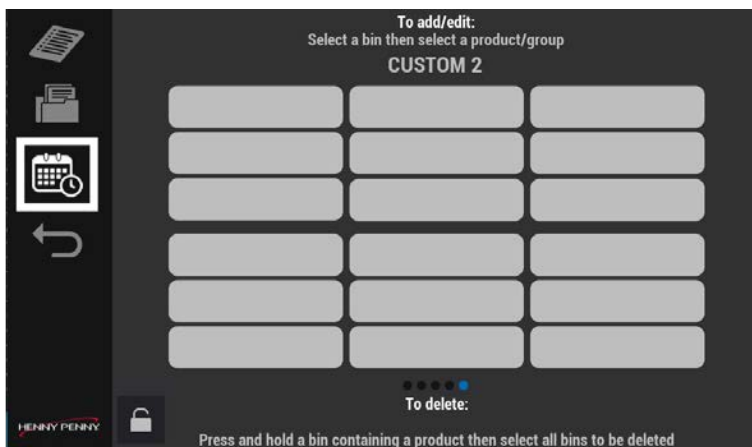

1. Dotknij ikonę Day Part (Pora dnia), a następnie pojemnik. Zostanie wyświetlony ekran hasła.
2. Wprowadź hasło 1122 (domyślnie), a następnie dotknij zielonego znacznika wyboru. Wyświetlanie pojemników.

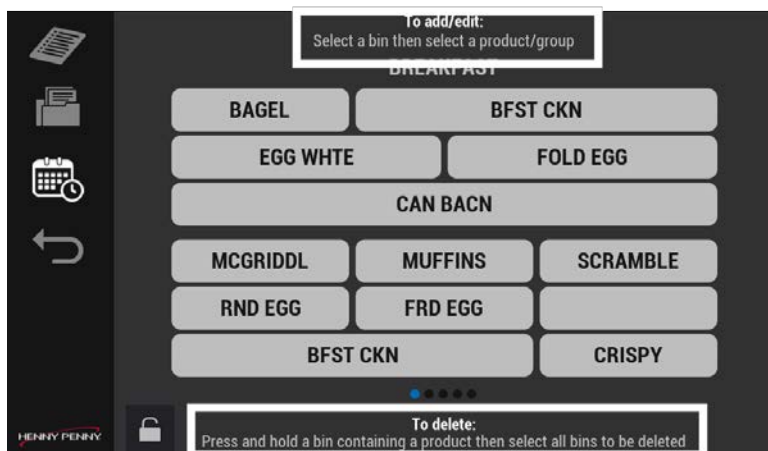

3. Zapoznaj się i postępuj zgodnie z górnymi i dolnymi instrukcjami na ekranie, a następnie wykonaj jedną z następujących czynności:
 - Edytuj, dotykając pusty pojemnik, a następnie wybierz produkt.
 - Usuń porę dnia, naciskając i przytrzymując pojemnik.
4. Przesuń w lewo i w prawo, aby uzyskać dostęp do wszystkich menu przypisania pory dnia (pojemników). UWAGA: Ustaw menu i pojemniki zgodnie z wymaganiami. Nie wszystkie menu muszą być skonfigurowane. Dodatkowe menu można dodać na ekranie Home (Strona główna) > Cabinet Setting (Ustawienia szafy) > Day Parts (Pory dnia) (przesuń trzy razy w lewo).
5. Dotknij zielonego znacznika wyboru, aby kontynuować, lub strzałki wstecz, aby anulować zmianę.

Wybór opcji

UHC umożliwia konfigurację opcji. Nawigacja: Home (Strona główna) > Cabinet Settings (Ustawienia szafy). Patrz [Elementy sterowania](#).

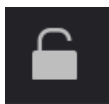

Dotknij ikonę kłódki, aby odblokować edycję. Zostanie wyświetlony ekran hasła. Wpisz 1122, a następnie dotknij zielony znacznik wyboru, aby kontynuować, lub strzałkę wstecz, aby wyjść bez wprowadzania zmian. Po zakończeniu dotknij ikonę kłódki, aby zablokować edycję.

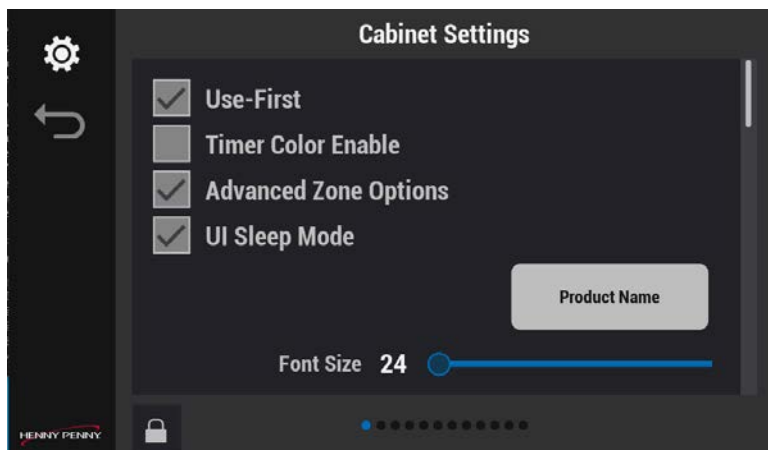

Wyświetlone zostaną następujące cztery opcje do wyboru:

1. Use-First (Najpierw użyj):
 - Zaznaczone: produkt o najniższym pozostałym czasie przetrzymania zostanie pokolorowany, a te same produkty o dłuższym czasie przetrzymania zostaną wyszarzone.
 - Niezaznaczone: wszystkie produkty z aktywnymi timerami zostaną pokolorowane, jeśli opcja Color Timer Enable (Włączenie timera kolorów) jest zaznaczona.
2. Timer Color Enable (Włączenie timera kolorów):
 - Zaznaczone: używa ustawienia koloru zdefiniowanego przez produkt (Recipe Book (Książka kucharska)) do kolorowania FIFO (najniższy timer ma kolor produktu, a pozostałe są szare).
 - Niezaznaczone: domyślnie zielony kolor dla kolorowania FIFO.
3. Advanced Zone Options (Zaawansowane opcje stref):
 - Zaznaczone: na ekranie operacyjnym dostępna jest ikona zarządzania rzędami dla określonych ustawień półki (tj. tryb Eco, wyłączony itp.) oraz wszystkie „globalne” zmiany w porze dnia.
 - Niezaznaczone: na ekranie Operations (Operacje) NIE jest dostępna ikona Row Management (Zarządzanie rzędami); jest ona zastępowana przez zmianę „globalną” pory dnia (tj. możliwość zmiany pory dnia dla wszystkich półek).
4. UI Sleep Mode (Tryb uśpienia interfejsu użytkownika):
 - Zaznaczone: Ekran przyciemnia się do 10% ustawionej jasności po 180 sekundach braku aktywności. Aktywuje się ponownie po każdej aktywności.
 - Niezaznaczone: Ekran pozostaje w ustawionej jasności.

- Wybierz odpowiednio, a następnie dotknij zielonego znacznika wyboru, aby zapisać i kontynuować, lub czerwonego X, aby wyjść bez wprowadzania zmian.

Zmiana rozmiaru czcionki

W razie potrzeby zwiększ rozmiar czcionki. Jako odniesienia użyj ikony tabliczki z nazwą produktu nad suwakiem. Nawigacja: Home (Strona główna) > Cabinet Settings (Ustawienia szafy) > Font Size (Rozmiar czcionki) (przesuń w dół). Patrz [Elementy sterowania](#).

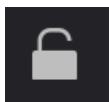

Dotknij ikonę kłódki, aby odblokować edycję. Zostanie wyświetlony ekran hasła. Wpisz 1122, a następnie dotknij zielony znacznik wyboru, aby kontynuować, lub strzałkę wstecz, aby wyjść bez wprowadzania zmian. Po zakończeniu dotknij ikonę kłódki, aby zablokować edycję.

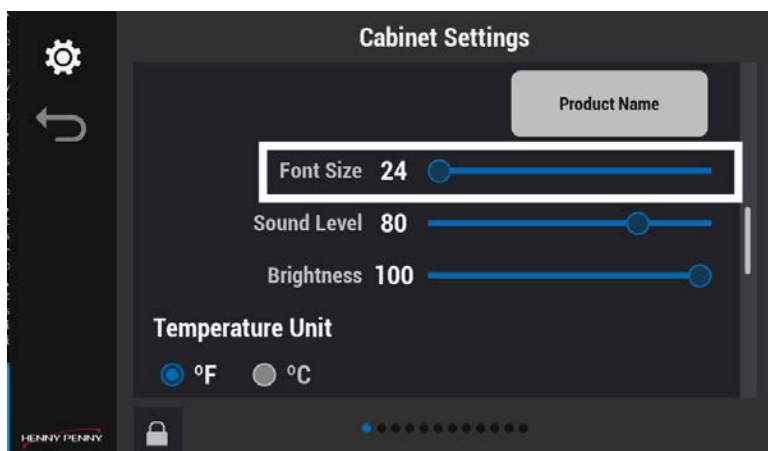

- Za pomocą suwaka zwiększ lub zmniejsz rozmiar czcionki. Użyj ikony tabliczki z nazwą produktu nad suwakiem, aby wybrać rozmiar czcionki.
- Dotknij zielonego znacznika wyboru, aby zapisać i kontynuować, lub czerwonego znacznika X, aby wyjść bez wprowadzania zmian.

Zmiana jasności

Zwiększ lub zmniejsz jasność ekranu sterowania, aby dopasować ją do wymagań środowiskowych. Nawigacja: Home (Strona główna) > Settings (Ustawienia) > Brightness (Jasność) (przesuń w dół). Patrz [Elementy sterowania](#).

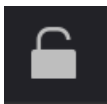

Dotknij ikonę kłódki, aby odblokować edycję. Zostanie wyświetlony ekran hasła. Wpisz 1122, a następnie dotknij zielony znacznik wyboru, aby kontynuować, lub strzałkę wstecz, aby wyjść bez wprowadzania zmian. Po zakończeniu dotknij ikonę kłódki, aby zablokować edycję.

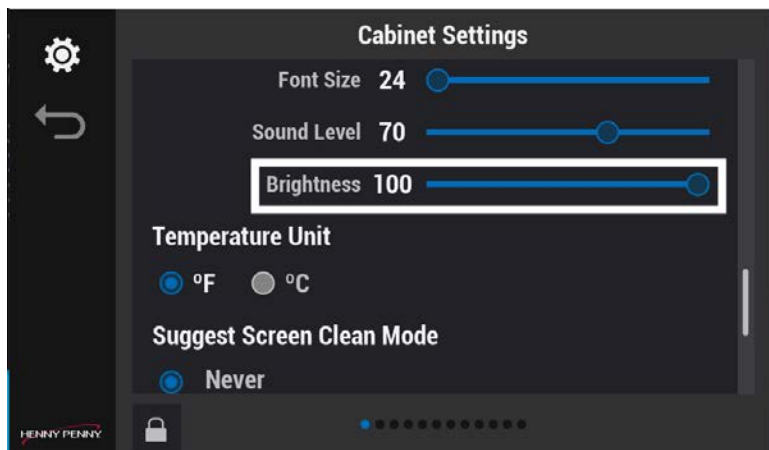

1. Za pomocą suwaka zwiększ lub zmniejsz poziom jasności menu.
2. Dotknij zielonego znacznika wyboru, aby zapisać i kontynuować, lub czerwonego znacznika X, aby wyjść bez wprowadzania zmian.

Zmiana poziomu dźwięku

Użyj tego ustawienia, aby zarządzać poziomem alarmów i alertów w decybelach.

Nawigacja: Home (Strona główna) > Cabinet Settings (Ustawienia szafy) > Sound Level (Poziom dźwięku) (przesuń w dół). Patrz [Elementy sterowania](#).

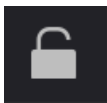

Dotknij ikonę kłódki, aby odblokować edycję. Zostanie wyświetlony ekran hasła. Wpisz 1122, a następnie dotknij zielony znacznik wyboru, aby kontynuować, lub strzałkę wstecz, aby wyjść bez wprowadzania zmian. Po zakończeniu dotknij ikonę kłódki, aby zablokować edycję.

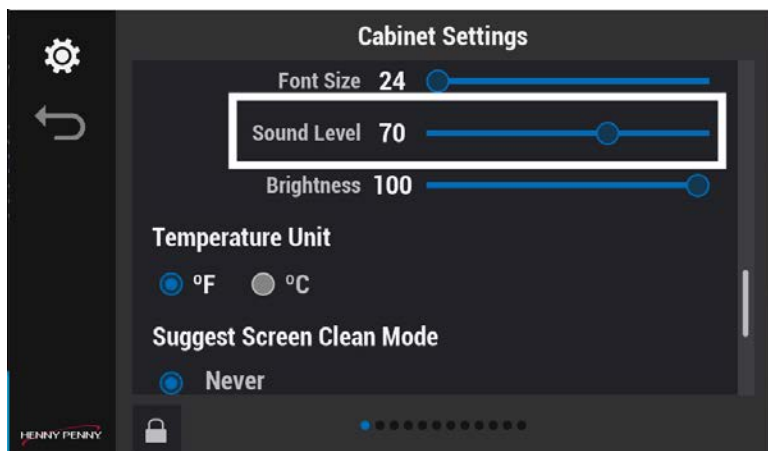

1. Użyj suwaka, aby zwiększyć lub zmniejszyć poziom głośności. Po każdej regulacji dźwięku odtwarzany jest dźwięk.
2. Dotknij zielonego znacznika wyboru, aby zapisać i kontynuować, lub czerwonego znacznika X, aby wyjść bez wprowadzania zmian.

Zmiana alarmów dźwiękowych

Można ustawić unikalne dźwięki dla alertów powiadamiających o problemach.

Nawigacja: Home (Strona główna) > Cabinet Settings (Ustawienia szafy) > More Sound Settings (Więcej ustawień dźwięku) (przesuń w dół). Patrz [Elementy sterowania](#).

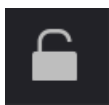

Dotknij ikonę kłódki, aby odblokować edycję. Zostanie wyświetlony ekran hasła. Wpisz 1122, a następnie dotknij zielony znacznik wyboru, aby kontynuować, lub strzałkę wstecz, aby wyjść bez wprowadzania zmian. Po zakończeniu dotknij ikonę kłódki, aby zablokować edycję.

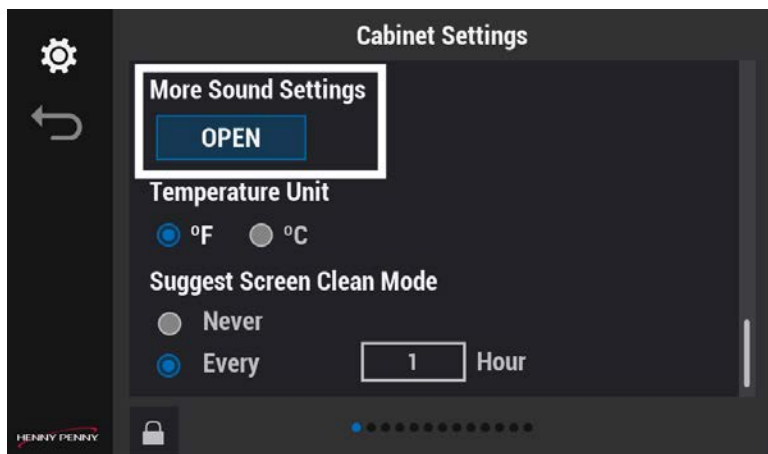

1. Dotknij OPEN (Otwórz) Zostanie wyświetlony ekran Audio Configuration (Konfiguracja dźwięku).

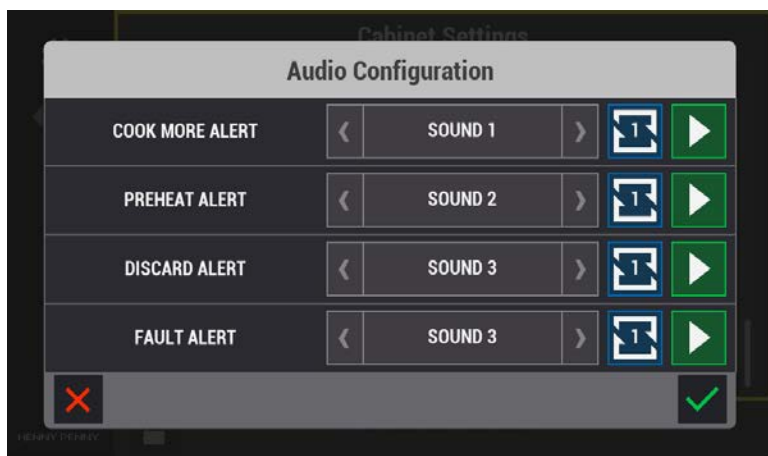

2. Użyj strzałek w lewo i w prawo, aby wybrać dźwięk dla każdego alertu:
 - Użyj zielonej strzałki w prawo, aby przetestować dźwięk.
 - Użyj ikony niebieskiego kwadratu ze strzałkami w górę i w dół, aby ustawić powtarzanie alertu raz, dwa lub trzy razy.
 - Użyj ikony niebieskiego kwadratu, opcja odtwarzania ciągłego jest dostępna tylko dla dźwięku alarmu odrzucenia.
3. Dotknij zielonego znacznika wyboru, aby zapisać i kontynuować, lub czerwonego znacznika X, aby wyjść bez wprowadzania zmian.

Zmiana jednostki temperatury

UHC obsługuje zarówno temperatury Fahrenheita, jak i Celsjusza. Nawigacja: Home (Strona główna) > Cabinet Settings (Ustawienia szafy) > Temperature unit (Jednostka temperatury) (przesuń w dół). Patrz [Elementy sterowania](#).

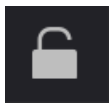

Dotknij ikonę kłódki, aby odblokować edycję. Zostanie wyświetlony ekran hasła. Wpisz 1122, a następnie dotknij zielony znacznik wyboru, aby kontynuować, lub strzałkę wstecz, aby wyjść bez wprowadzania zmian. Po zakończeniu dotknij ikonę kłódki, aby zablokować edycję.

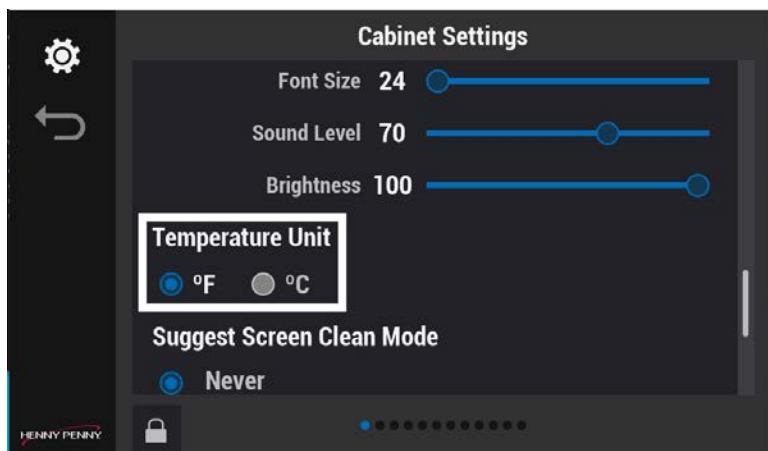

1. Wybierz Fahrenheit (Stopnie Fahrenheita) lub Celsius (Stopnie Celsjusza).
2. Dotknij zielonego znacznika wyboru, aby zapisać i kontynuować, lub czerwonego znacznika X, aby wyjść bez wprowadzania zmian.

Wybór sugerowanego trybu czyszczenia ekranu

Ustaw przypomnienie o czyszczeniu ekranu i jak często chcesz otrzymywać przypomnienia. Wybierz Never (Nigdy), aby pominąć. Nawigacja: Home (Strona główna) > Cabinet Settings (Ustawienia szafy) > Suggest Screen Clean Mode (Sugerowany tryb czyszczenia ekranu) (przesuń w dół). Patrz [Elementy sterowania](#).

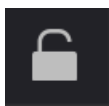

Dotknij ikonę kłódki, aby odblokować edycję. Zostanie wyświetlony ekran hasła. Wpisz 1122, a następnie dotknij zielony znacznik wyboru, aby kontynuować, lub strzałkę wstecz, aby wyjść bez wprowadzania zmian. Po zakończeniu dotknij ikonę kłódki, aby zablokować edycję.

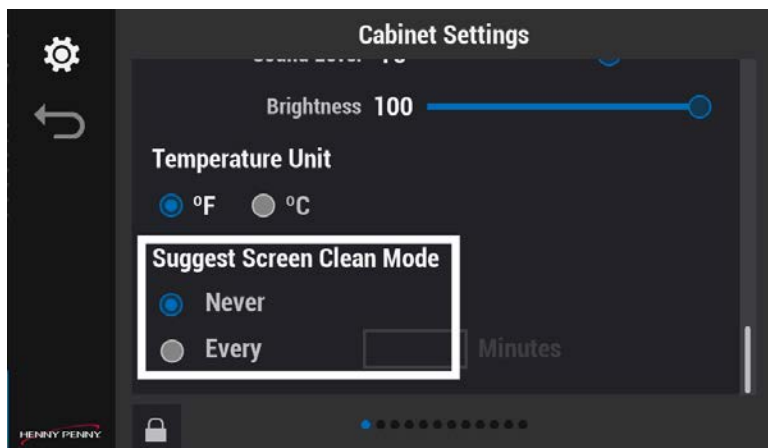

1. Wybierz Never (Nigdy) lub Every (Co). Jeśli wybrano opcję Every (Co), wprowadź czas pomiędzy 5 min. i 24 godz. dla wyświetlaczy ekranowych.
2. Dotknij zielonego znacznika wyboru, aby zapisać i kontynuować, lub czerwonego znacznika X, aby wyjść bez wprowadzania zmian. Komunikat Clean Screen Now (Wyczyść ekran teraz) zostanie wyświetlony w wybranym czasie na ekranie menu.

Zmiana kalendarza

Wybór daty i godziny ma kluczowe znaczenie dla działania zegarów szafy UHC i rejestrowania danych. Należy ustawić datę i godzinę operacji. Nawigacja: Home (Strona główna) > Settings (Ustawienia) > Calendar (Kalendarz) (przesuń raz w lewo). Patrz [Elementy sterowania](#).

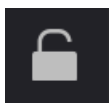

Dotknij ikonę kłódki, aby odblokować edycję. Zostanie wyświetlony ekran hasła. Wpisz 1122, a następnie dotknij zielony znacznik wyboru, aby kontynuować, lub strzałkę wstecz, aby wyjść bez wprowadzania zmian. Po zakończeniu dotknij ikonę kłódki, aby zablokować edycję.

Wybór daty

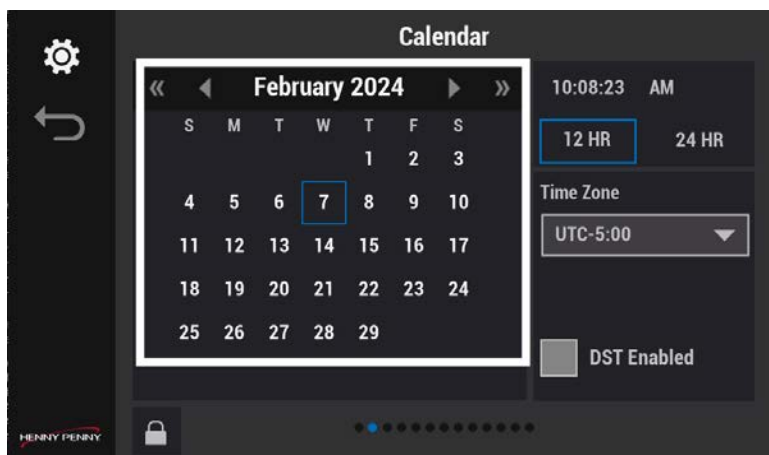

- Wybierz dzisiejszą datę w kalendarzu.

Wybór czasu

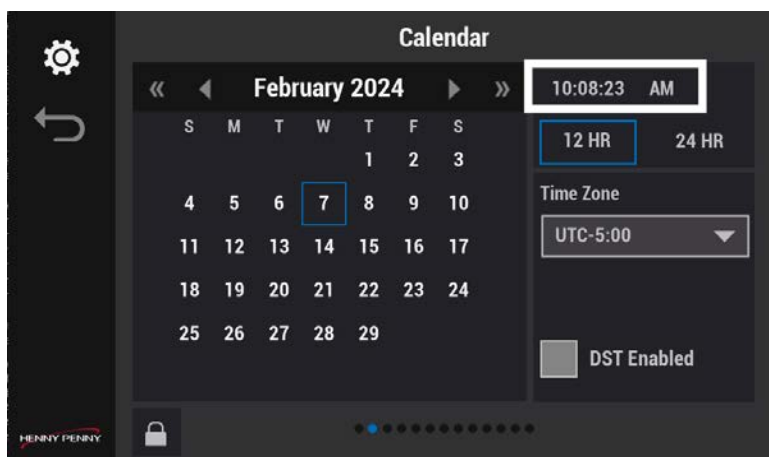

1. Dotknij pole Ustawienia czasu. Zostanie wyświetlony ekran ustawień czasu.

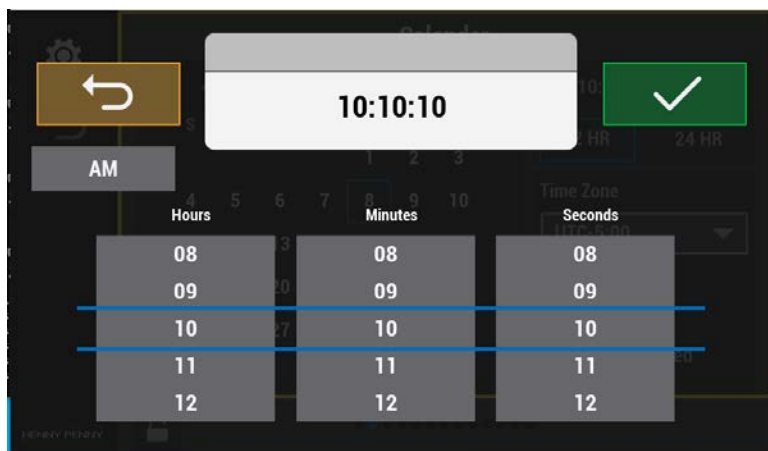

2. Dotknij, aby ustawić A.M. (rano) lub P.M. (po południu).
3. Dotknij, aby ustawić godziny, minuty i sekundy.
4. Dotknij zielony znacznik wyboru, aby kontynuować, lub strzałkę wstecz, aby wyjść bez wprowadzania zmian.

Wybór formatu czasu

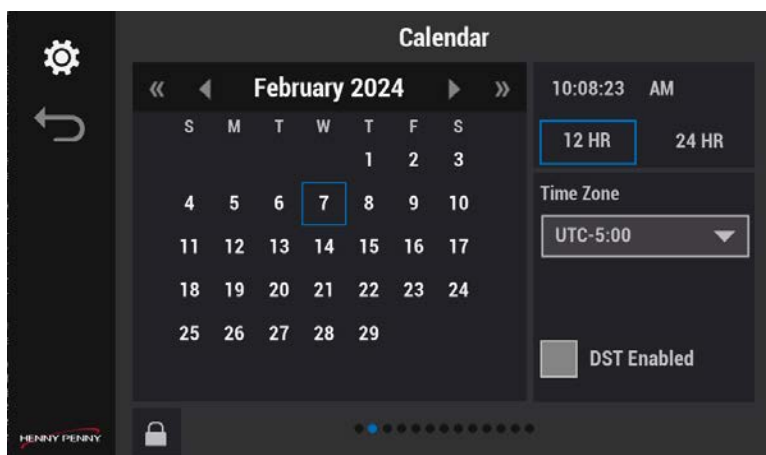

- Wybierz 12-godzinny (od południa do północy) lub 24-godzinny (od północy do północy).

Wybór strefy czasowej

Dotyczy krajów lub regionów, które używają uniwersalnego czasu koordynowanego (UTC). Wyszukaj w Internecie mapę strefy czasowej UTC. UWAGA: Ustawienie strefy czasowej DST po ustawieniu czasu dostosowuje bieżący czas (np. jeśli strefa czasowa to obecnie UTC-4:00 i zostanie zmieniona na UTC-5:00, bieżące ustawienie czasu zostanie dostosowane o jedną godzinę).

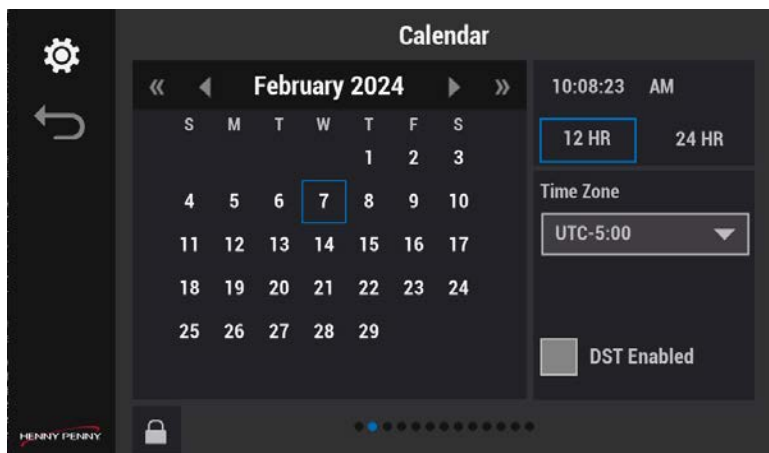

- Dotknij i wybierz uniwersalny czas koordynowany (UTC).

Wybór czasu letniego (DST)

Dotyczy krajów lub regionów, które używają czasu letniego (DST). UWAGA: Ustawienie strefy czasowej DST po ustawieniu czasu dostosowuje bieżący czas (np. jeśli strefa czasowa to obecnie UTC-4:00 i zostanie zmieniona na UTC-5:00, bieżące ustawienie czasu zostanie dostosowane o jedną godzinę).

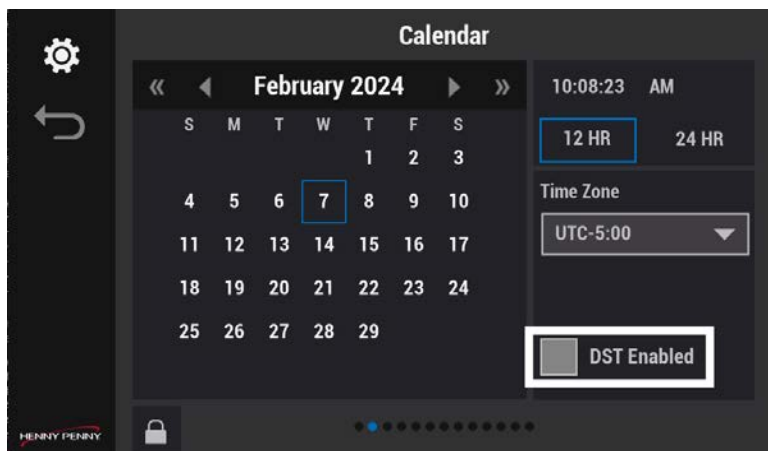

- Dotknij opcję Czas letni (DST) i wybierz swój region.

Wybór języków

Zanim języki zostaną wybrane z ekranu menu GO, należy je wybrać w menu Cabinet Settings (Ustawienia szafy) > Languages (Języki). Jest to szybki sposób na zmianę języka dla członków zespołu, którzy mówią różnymi językami. Ustaw języki, których używa Twój zespół. Odznacz nieużywane języki. Nawigacja: Home (Strona główna) > Cabinet Settings (Ustawienia szafy) > Languages (Języki) (przesuń dwukrotnie w lewo). Patrz [Elementy sterowania](#).

UWAGA: nazwy produktów nie są tłumaczone.



Dotknij ikonę kłódki, aby odblokować edycję. Zostanie wyświetlony ekran hasła. Wpisz 1122, a następnie dotknij zielony znacznik wyboru, aby kontynuować, lub strzałkę wstecz, aby wyjść bez wprowadzania zmian. Po zakończeniu dotknij ikonę kłódki, aby zablokować edycję.

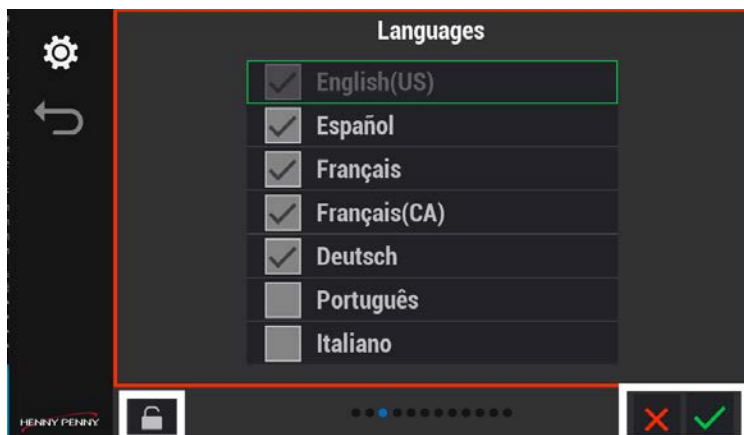

1. Wybierz dodatkowe języki do przełączenia w menu GO.
2. Dotknij zielonego znacznika wyboru, aby zapisać i kontynuować, lub czerwonego znacznika X, aby wyjść bez wprowadzania zmian.

Włączanie pory dnia

To ustawienie pozwala na dodatkowe lub niestandardowe menu pór dnia w książce kucharskiej. Wybierz wszystko, co chcesz wyświetlić i co chcesz, aby było możliwe do wybrania. Nawigacja: Home (Strona główna) > Settings (Ustawienia) > Day Parts (Pora dnia) (przesuń trzy razy w lewo). Patrz [Elementy sterowania](#).

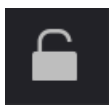

Dotknij ikonę kłódki, aby odblokować edycję. Zostanie wyświetlony ekran hasła. Wpisz 1122, a następnie dotknij zielony znacznik wyboru, aby kontynuować, lub strzałkę wstecz, aby wyjść bez wprowadzania zmian. Po zakończeniu dotknij ikonę kłódki, aby zablokować edycję.

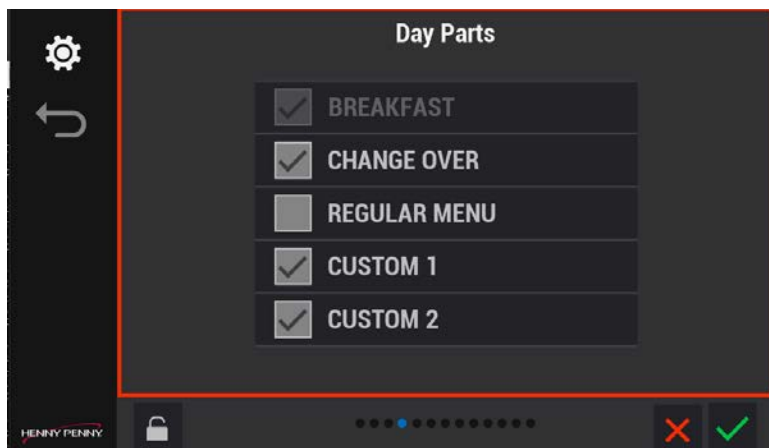

1. Dotknij tytuły pór dnia, których chcesz użyć w książce kucharskiej.
2. Dotknij zielonego znacznika wyboru, aby zapisać i kontynuować, lub czerwonego znacznika X bez wprowadzania zmian.

Wybieranie opcji trybu Eco

Użyj tej opcji, aby ustawić opcje trybu Eco w menu GO (Idź), za pomocą trybu Eco.

Nawigacja: Home (Strona główna) > Cabinet Settings (Ustawienia szafy) > Eco Mode Options (Opcje trybu Eco) (przesuń cztery razy w lewo). Patrz [Elementy sterowania](#).

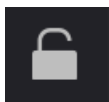

Dotknij ikonę kłódki, aby odblokować edycję. Zostanie wyświetlony ekran hasła. Wpisz 1122, a następnie dotknij zielony znacznik wyboru, aby kontynuować, lub strzałkę wstecz, aby wyjść bez wprowadzania zmian. Po zakończeniu dotknij ikonę kłódki, aby zablokować edycję.

Temperatura półki

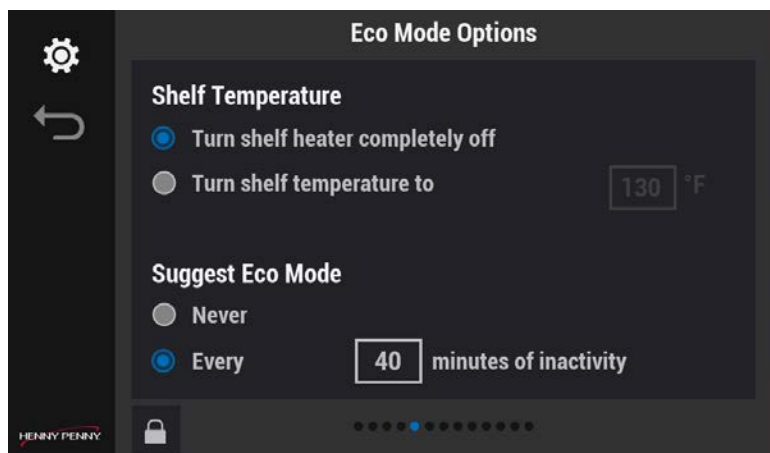

- Wybierz jedną z następujących opcji:
 - Turn shelf heater completely off (Całkowicie wyłącz grzejnik półki): całkowicie wyłącza ogrzewanie półki po wybraniu.
 - Turn shelf temperature to (Ustaw temperaturę półki na): wybierz temperaturę, do której półka powinna ostygnąć w trybie Eco. Zaleca się ustawienie domyślne. UWAGA: po ponownym użyciu półka będzie musiała zostać podgrzana do temperatury przechowywania.
- Dotknij zielonego znacznika wyboru, aby zapisać i kontynuować, lub czerwonego znacznika X, aby wyjść bez wprowadzania zmian.

Zaproponuj tryb Eco

- Wybierz następujące elementy:
 - Never (Nigdy): jeśli nie chcesz, aby komunikat był wyświetlany w menu GO.
 - Every (Co): sterowanie wyświetli komunikat co xx (wybrane przez użytkownika) minut bezczynności na półkę.
- Dotknij zielonego znacznika wyboru, aby zapisać i kontynuować, lub czerwonego znacznika X, aby wyjść bez wprowadzania zmian.

Zmiana hasła menedżera

Domyślne hasło to 1122. Użyj tej opcji, aby zmienić hasło na coś unikalnego, wybierając i przytrzymując logo Henny Penny w lewym dolnym rogu ekranu.

Nawigacja: Home (Strona główna) > Cabinet Settings (Ustawienia szafy) > Password (Hasło) (przesuń sześć razy w lewo). Patrz [Elementy sterowania](#).

UWAGA: Hasło menedżera można zresetować do domyślnych ustawień fabrycznych (1122).

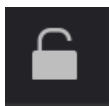

Dotknij ikonę kłódki, aby odblokować edycję. Zostanie wyświetlony ekran hasła. Wpisz 1122, a następnie dotknij zielony znacznik wyboru, aby kontynuować, lub strzałkę wstecz, aby wyjść bez wprowadzania zmian. Po zakończeniu dotknij ikonę kłódki, aby zablokować edycję.

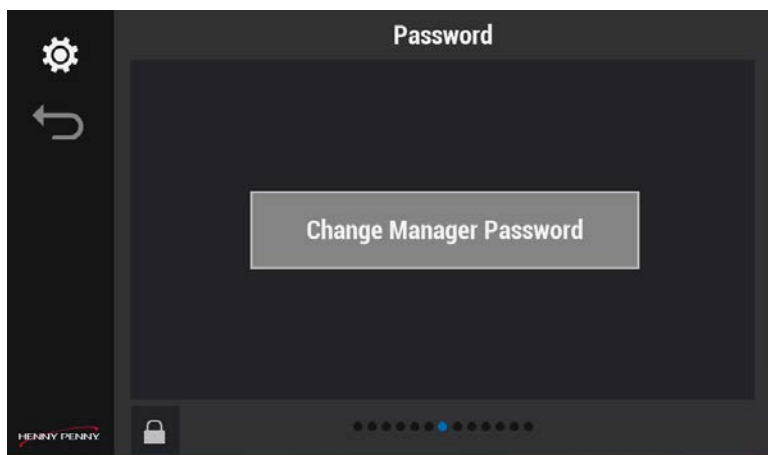

1. Dotknij Change Manager Password (Zmień hasło menedżera). Zostanie wyświetlony ekran Manager PIN (Password) (PIN menedżera (hasło)).
2. Dotknij 1122 (domyślnie), a następnie dotknij zielonego znacznika wyboru, aby zapisać i kontynuować, lub czerwonego znacznika X, aby wyjść bez wprowadzania zmian.
3. Dotknij ponownie Change Manager Password (Zmień hasło menedżera). Zostanie wyświetlony ekran nowego hasła.

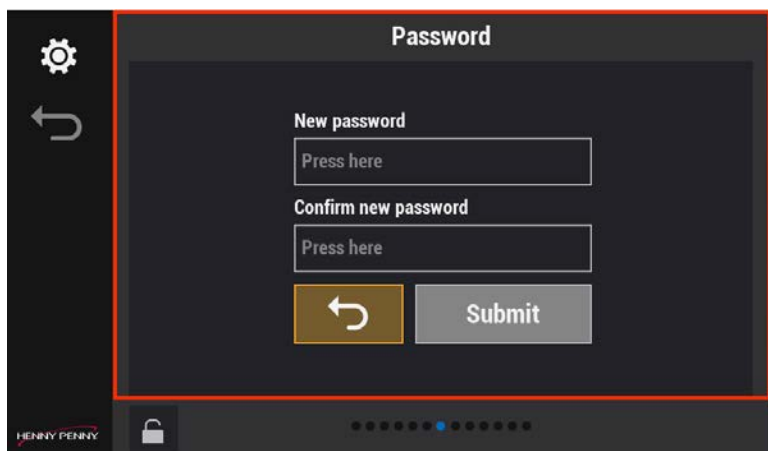

4. Dotknij nowe hasło, a następnie dotknij je ponownie, aby potwierdzić. UWAGA: oba hasła muszą być zgodne.
5. Dotknij przycisku Submit (Prześlij), aby zapisać i kontynuować, lub strzałki Back (Wstecz), aby wyjść bez wprowadzania zmian.

Rozdział 4 Konserwacja

Korzystanie z blokady czyszczenia ekranu

W razie potrzeby przez cały dzień wycieraj przód panelu sterowania, aby usunąć odciski palców i tłuszcz, co może wpłynąć na działanie ekranu dotykowego. Nawigacja: Home (Strona główna) > Go (Idź) > Clean Screen (Wyczyść ekran). Patrz [Elementy sterowania](#).

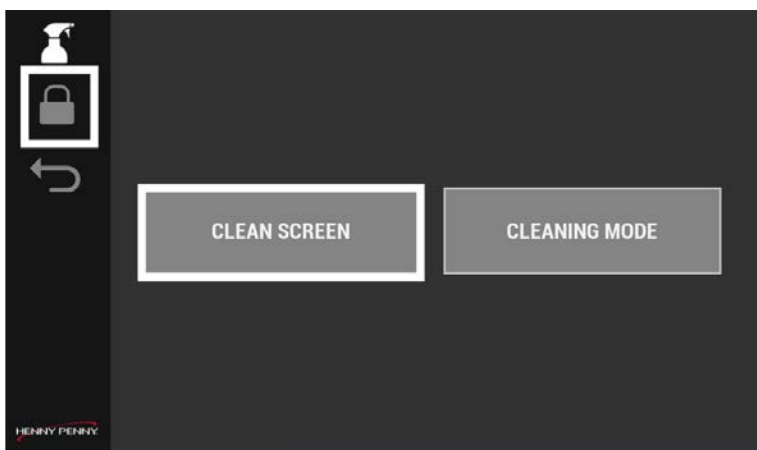

1. Dotknij ikony kłódki w menu Clean (Czyszczenie) lub przycisku Clean Screen (Czyszczenie ekranu). Zostanie wyświetlony dziesięciosekundowy ekran blokady.

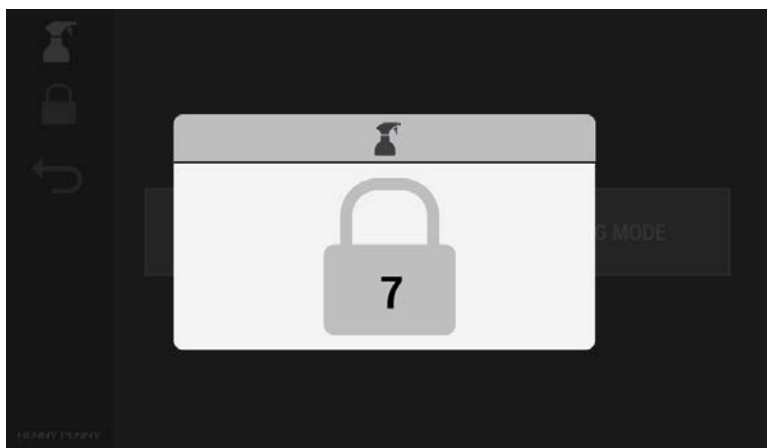

2. Przetrzyj przód panelu sterowania, aby usunąć odciski palców i tłuszcz.

Codziennie czyszczenie

UHC należy codziennie czyścić, aby zachować higienę. Nawigacja: Home (Strona główna) > Go (Idź) > Cleaning mode (Tryb czyszczenia). Patrz [Elementy sterowania](#).

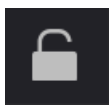

Dotknij ikonę kłódki, aby odblokować edycję. Zostanie wyświetlony ekran hasła. Wpisz 1122, a następnie dotknij zielony znacznik wyboru, aby kontynuować, lub strzałkę wstecz, aby wyjść bez wprowadzania zmian. Po zakończeniu dotknij ikonę kłódki, aby zablokować edycję.

Dostęp do trybu czyszczenia

Codziennie używaj trybu czyszczenia, aby schłodzić półki do temperatury 120°F (49°C) w celu przeprowadzenia dokładnego czyszczenia komory.

UWAGA: jeśli tryb czyszczenia zostanie uruchomiony, gdy urządzenie jest zimne, półki nagrzeją się do temperatury 120°F (49°C).

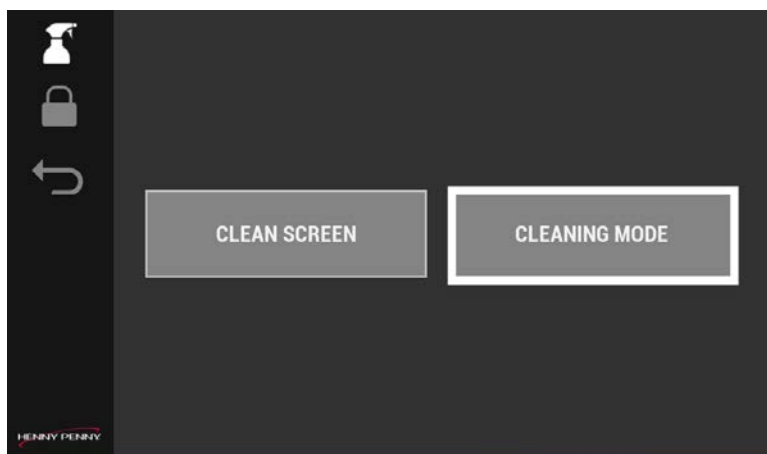

1. Dotknij przycisk Cleaning Mode (Tryb czyszczenia). Wyświetlony zostanie tryb czyszczenia.

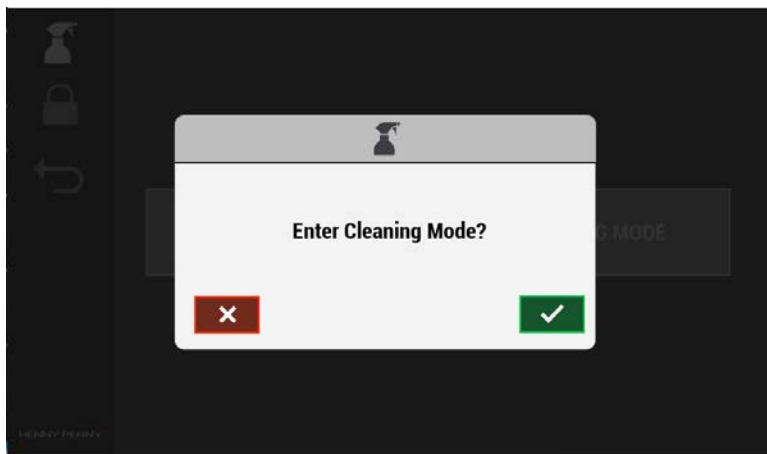

2. Dotknij zielonego znacznika wyboru, aby rozpocząć cykl schładzania, lub czerwonego znacznika X, aby anulować. Jeśli dotkniesz znacznika wyboru, aby kontynuować, zostanie wyświetlony ekran Cooling Down (Schładzanie).

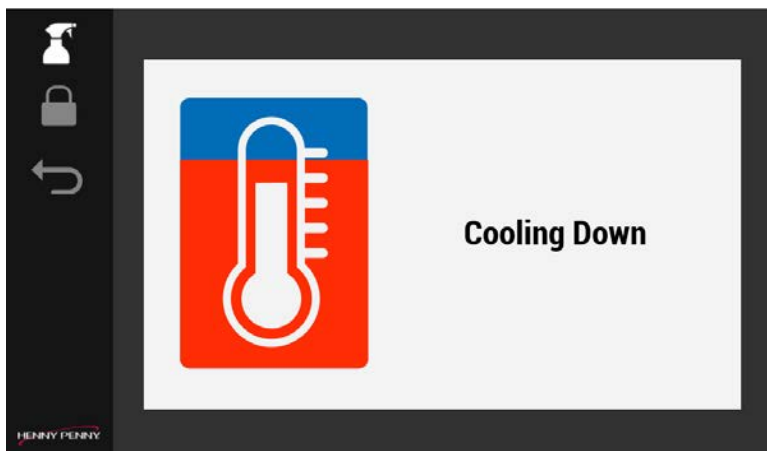

3. Gdy ekran zmieni kolor na zielony i wyświetlony zostanie ekran Safe to Clean (Bezpieczne czyszczenie), wyczyść szafę.

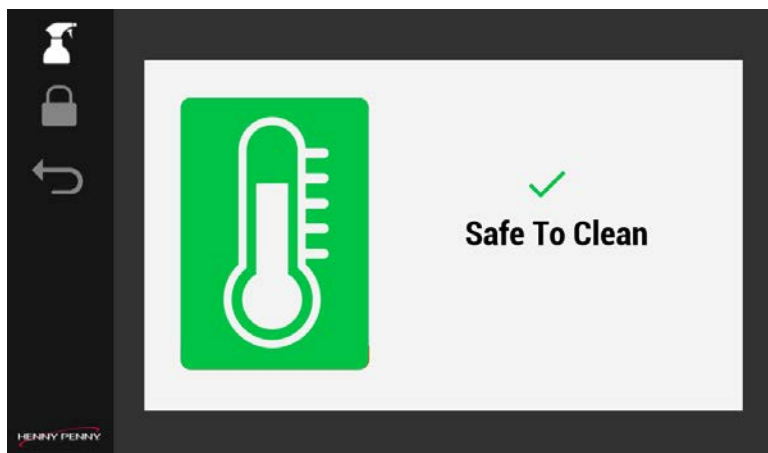

Czyszczenie regałów, tac i półek

WAŻNE: Regały należy czyścić co cztery godziny.

Gdy półki ostygną, wykonaj następujące czynności:

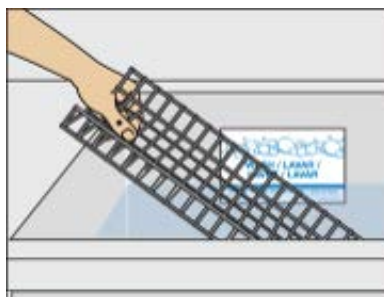

1. Po ostygnięciu wyjmij tace i regały, umyj je w zlewie lub zmywarce.
2. Jeśli używasz zmywarki, przejdź do kroku 4.
3. W przypadku mycia w zlewie wykonaj następujące czynności:
 - a. Umieść tace i prowadnice w komorze zmywania zlewozmywaka wypełnionej świeżym, gorącym (110-120°F) roztworem APSC.
 - b. W przypadku silnego nagromadzenia brudu spryskaj go środkiem Super Contact Cleaner; pozostaw do namoczenia przez 10 minut.
 - c. Użyj szczotki do czyszczenia małych wyrobów, aby usunąć wszelkie nagromadzone zabrudzenia z druczanych stojaków. **UWAGA:** Do szorowania tac należy używać podkładki bez zarysowań.
 - d. Spłucz i zdezynfekuj wszystkie przedmioty; dezynfekuj w roztworze przez jedną minutę; pozostaw do wyschnięcia na powietrzu.

UWAGA: Obracaj elementy, aby umożliwić czyszczenie i dezynfekcję wszystkich powierzchni.



4. Napełnij czyste wiadro gorącym (110-120°F) roztworem APSC.
5. Zanurz wielofunkcyjną podkładkę narzędziową Hi-Temp w roztworze APSC; wytrząśnij nadmiar roztworu z podkładki do wiadra.
UWAGA: Niewytrząśnięcie nadmiaru roztworu z podkładki może spowodować trwałe uszkodzenie elementów elektrycznych UHC.



6. Wyszoruj wnętrze każdej półki szafy UHC za pomocą narzędzia wielofunkcyjnego Hi-Temp z podkładką.
7. Powtórz dla wszystkich półek UHC.
8. Wyjmij wkładkę wielofunkcyjną, a następnie odłóż na bok.
9. Wyjmij białą podkładkę uniwersalną z czystego wiadra na ręczniki i dokładnie ją wykręć.
10. Wsuń białą podkładkę uniwersalną na narzędzie.



11. Użyj białej uniwersalnej podkładki, aby wytrzeć i wypłukać półki UHC; powtórz dla wszystkich półek.

UWAGA: Przed użyciem w półkach UHC należy wykręcić białą podkładkę uniwersalną.

Czyszczenie zewnętrznej części szafy



1. Spryskaj czysty ręcznik nasączony uniwersalnym środkiem czyszczącym z nadtlenkiem wodoru i roztworem dezynfekującym.



2. Wytrzyj zewnętrzną powierzchnię szafy.
3. Po użyciu wyrzucić ręcznik do wiadra na brudne ręczniki.
4. Wyjdź z trybu czyszczenia, dotykając strzałki wstecz, a następnie zielonego znacznika wyboru.

Uwaga: Urządzenie musi ponownie podgrzać półki, aby powrócić do normalnego działania, około 35 minut.

5. Umyj, opłukaj i zdezynfekuj narzędzia w zlewie.

Rozdział 5 Rozwiązywanie problemów

Kody błędów

Display	Cause	Solution
E-4A	Przegrzanie obudowy szafy.	<ul style="list-style-type: none"> • Wyczyść otwory wentylacyjne po bokach urządzenia i upewnij się, że są drożne. • Upewnij się również, że w pobliżu urządzenia nie ma źródła ciepła. • Skontaktuj się z pomocą techniczną
E-4B	Radiator płyty we/wy przegrzewa się.	<ul style="list-style-type: none"> • Wyczyść otwory wentylacyjne po bokach urządzenia i upewnij się, że są drożne. • Upewnij się również, że w pobliżu urządzenia nie ma źródła ciepła. • Skontaktuj się z pomocą techniczną
E-5 Wskazana jest lokalizacja półki	Zbyt wysoka temperatura półki.	Wyrzucić produkt na półkę, a następnie skontaktować się z pomocą techniczną.
E-6A Radiator, górna półka, dolna półka	Przerwany obwód sondy temperatury.	Wyrzucić produkt na półkę, a następnie skontaktować się z pomocą techniczną.
E-6B Radiator, górna	Zamknięcie obwodu sondy temperatury.	Wyrzucić produkt na półkę, a następnie skontaktować się z pomocą techniczną.

Display	Cause	Solution
półka, dolna półka		
E-10	Wskazuje, że temperatura półki osiągnęła lub przekroczyła maksymalny limit ogranicznika temperatury. Temperatura wynosi 230F/110C lub więcej przez co najmniej 1 sekundę.	Błąd blokuje system, wyświetlany jest wyskakujący ekran, zadzwoni do pomocy technicznej.
E-60A	Utrata komunikacji na płycie we/wy	Wyłącz zasilanie na 15 sekund, a następnie włącz je. W razie potrzeby kontynuuj, w przeciwnym razie skontaktuj się z pomocą techniczną.
E-60B	Płyta traci łączność z płytą sterowania.	Wyłącz zasilanie na 15 sekund, a następnie włącz je. Jeśli można je odzyskać, kontynuuj działanie. Jeśli nie, skontaktuj się z pomocą techniczną.
E-200	Brak karty SD na płycie we/wy lub brak możliwości odczytu/zapisu na karcie SD.	Można kontynuować pracę, ponieważ służy to tylko do rejestrowania informacji, ale może utrudniać rozwiązywanie problemów. Skontaktuj się z pomocą techniczną w dogodnym dla siebie momencie.
E-205	Błąd przesyłania/pobierania ustawień przez system z napędu USB.	Wypróbuj inny napęd USB. W razie potrzeby skontaktuj się z pomocą techniczną.
E-210	Awaria jednego z wentylatorów podczas rozruchu lub normalnej pracy.	Dopóki pracuje co najmniej jeden wentylator, można kontynuować pracę. W razie potrzeby skontaktuj się z pomocą techniczną.
E-211	Wentylator pobiera zbyt duży	Dopóki pracuje co najmniej jeden

Display	Cause	Solution
	prąd 4A przez czas dłuższy niż 6 ms (np. zatrzymuje się).	wentylator, można kontynuować pracę. W razie potrzeby skontaktuj się z pomocą techniczną.
E-216	Temperatura półki jest zbyt niska.	Wyrzuć produkt znajdujący się na półce. Sprawdź kabel zasilający. Skontaktuj się z pomocą techniczną
E-220	Jeśli płyta we/wy utraci łączność z obiema płytami wyświetlacza na dłużej niż 180 sekund, system przejdzie w tryb bezpieczny, wyłączając wszystkie grzałki.	Wyłącz zasilanie na 15 sekund, a następnie włącz je. Jeśli można je odzyskać, kontynuuj działanie. w przypadku braku kontaktu należy wyrzucić produkt z półek i skontaktować się z działem pomocy technicznej.
E-220A	Jeśli płyta we/wy wykryje utratę łączności sieciowej, system przejdzie w tryb bezpieczny, wyłączając wszystkie grzejniki.	Wyłącz zasilanie na 15 sekund, a następnie włącz je. Jeśli można je odzyskać, kontynuuj działanie. Jeśli nie, należy wyrzucić produkt z półek i skontaktować się z działem pomocy technicznej.
E-225	Awaria sprzętu lub zasilania.	Można pracować tak długo, jak długo E-6A lub E-6B nie występują. Sprawdź kabel zasilający. Zadzwoń do pomocy technicznej

Sprawdzanie temperatury rzędu półek

Nawigacja: Home (Strona główna) > Go (Idź) > Shelf Temperature (Temperatura półki).

Patrz [Elementy sterowania](#).

Użyj tej funkcji, aby upewnić się, że grzałki gniazda utrzymują odpowiednią temperaturę przechowywania. Lewa kolumna (strzałka w górę) wyświetla górną grzałkę tego gniazda, a prawa kolumna (strzałka w dół) wyświetla dolną grzałkę tego gniazda. Temperatury przechowywania powinny być zgodne z temperaturą przechowywania pozycji menu. Nawigacja: Ikona temperatury półki (rzędu) jest wyświetlana na ekranie Operations (Operacje) (Home (Strona główna) > Go (Idź) i

ekranie Shelf (Row) Temperature (Temperatura półki (rzędu)) (Home (Strona główna) > Go (Idź) > Shelf (Row) Temperature (Temperatura półki (rzędu))).

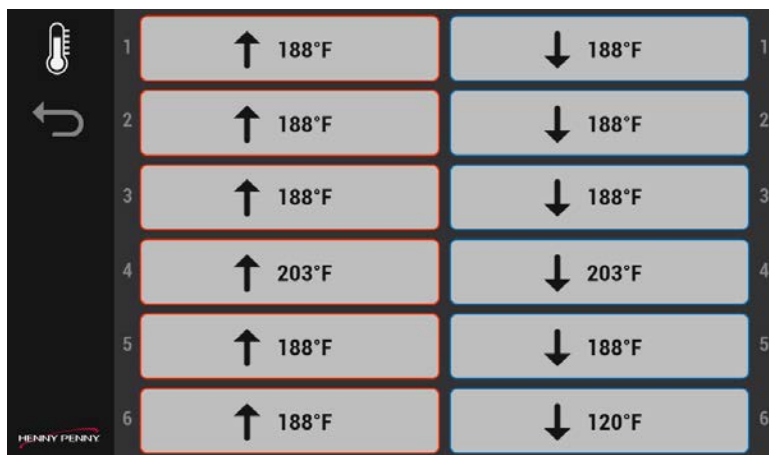

1. Na ekranie menu głównego dotknij ikony temperatury półki (rzędu). Wyświetlane są aktualne temperatury półek.
2. Wyjdź z menu, dotykając strzałki wstecz. UWAGA: Jeśli półka stale znajduje się poza zakresem temperatur, należy skontaktować się z serwisem technicznym.

Skontaktuj się z [pomocą techniczną](#) przez:

- telefon:
Stany Zjednoczone i Kanada: +1-800-417-8405
Globalnie: +1-937-456-8405
- wiadomość tekstowa:
+1-937-456-8405
- e-mail: technicalservices@hennypenny.com
- [czat na żywo](#)

Skontaktuj się z działem ds. części przez:

- e-mail: partsdepartment@hennypenny.com

Skontaktuj się z działem ds. gwarancji przez:

- e-mail: warranty@hennypenny.com



Copyright belongs to Henny Penny Corporation 2024 All rights reserved.

Henny Penny Corporation
1219 U.S. 35, Eaton, OH 45320
1-937-456-8400
1-800-417-8417
www.hennypenny.com