



További információk  
keresése

# Üzemeltetési útmutató

## Univerzális tárolószekrény

UHC600



HU





# Table of Contents

---

|  |           |
|--|-----------|
| <b>Fejezet 1 Áttekintés</b> .....          | <b>7</b>  |
| Biztonság .....                            | 7         |
| Szimbólumok útmutató .....                 | 7         |
| Rendeltetésszerű használat .....           | 10        |
| <br>                                       |           |
| <b>Fejezet 2 Telepítés</b> .....           | <b>14</b> |
| Műszaki adatok .....                       | 14        |
| Méretek .....                              | 14        |
| Elektromos .....                           | 14        |
| Kábel és dugó .....                        | 14        |
| Szükséges távolság .....                   | 15        |
| Előírások .....                            | 15        |
| Elektromos .....                           | 15        |
| A helyszín kiválasztása .....              | 16        |
| Kicsomagolás .....                         | 17        |
| A dobozból való kivétele .....             | 18        |
| A hardver telepítése .....                 | 18        |
| A hardver beállítása .....                 | 18        |
| Lefogó konzol .....                        | 19        |
| Elektromos vezeték könyökszög .....        | 19        |
| Telepítési ellenőrző lista .....           | 19        |
| <br>                                       |           |
| <b>Fejezet 3 Művelet</b> .....             | <b>23</b> |
| Az első üzembe helyezés végrehajtása ..... | 23        |
| Beállítások konfigurálása .....            | 23        |
| Alkatrészek .....                          | 25        |
| Előlnézet .....                            | 26        |
| Hátsó nézet .....                          | 27        |
| Kezelőszervek .....                        | 28        |
| Érintőképernyő funkciói .....              | 29        |

|  |    |
|--|----|
| Érintőképernyő ikonjai .....   | 29 |
| Napi beállítás .....   | 36 |
| Az univerzális tárolószelekrény használata .....                       | 37 |
| Időzítők .....   | 38 |
| Rekeszek .....   | 38 |
| Időzítő indítása és törlése .....                                      | 39 |
| További főzés és lejárt időzítők .....                                 | 40 |
| A menü nyelveinek kiválasztása .....                                   | 41 |
| Eco üzemmód javasolásának engedélyezése .....                          | 42 |
| Sorok kezelése .....   | 43 |
| Menüelemek lapozása .....  | 44 |
| Napszak hozzárendelésének megváltoztatása .....                        | 44 |
| Eco üzemmód engedélyezése .....  | 45 |
| Nem használt polcok kikapcsolása .....                                 | 46 |
| Beállítások szerkesztése .....   | 47 |
| Termékmenüelem hozzáadása vagy módosítása .....                        | 48 |
| Termékmenüelem törlése .....   | 51 |
| A csoportmenü szerkesztése .....                                       | 52 |
| Csoportmenüelem törlése, hozzáadása vagy<br>módosítása .....           | 52 |
| A napszak hozzárendelésének szerkesztése .....                         | 53 |
| Napszak hozzárendelésének törlése, hozzáadása vagy<br>módosítása ..... | 53 |
| Opciók kiválasztása .....  | 55 |
| A betűméret megváltoztatása .....                                      | 56 |
| A fényerő megváltoztatása .....  | 57 |
| A hangerő megváltoztatása .....  | 58 |
| Hangjelzések megváltoztatása .....                                     | 59 |
| A hőmérséklet mértékegységének megváltoztatása ..                      | 61 |
| A képernyőtisztítási mód javasolásának kiválasztása ..                 | 61 |
| A naptár megváltoztatása .....   | 62 |
| A dátum kiválasztása .....   | 63 |

---

|  |           |
|--|-----------|
| Az idő kiválasztása .....                        | 63        |
| Az időformátum kiválasztása .....                | 64        |
| Az időzóna kiválasztása .....                    | 65        |
| Nyári időszámítás (DST) kiválasztása .....       | 65        |
| Nyelvek kiválasztása .....                       | 66        |
| Napszakok engedélyezése .....                    | 67        |
| Az Eco üzemmód opcióinak kiválasztása .....      | 68        |
| Polchőmérséklet .....                            | 69        |
| Javasolja az Eco üzemmódot .....                 | 69        |
| A kezelői jelszó megváltoztatása .....           | 69        |
| <b>Fejezet 4 Karbantartás .....</b>              | <b>73</b> |
| Tisztítási képernyőzár használata .....          | 73        |
| Napi tisztítás .....                             | 74        |
| A tisztítási módba való belépés .....            | 74        |
| Az állványok, tálcák és polcok tisztítása .....  | 76        |
| A tárolószekrény külső részének tisztítása ..... | 78        |
| <b>Fejezet 5 Hibaelhárítás .....</b>             | <b>81</b> |
| Hibakódok .....                                  | 81        |
| A polcsor hőmérsékletének ellenőrzése .....      | 83        |



# Fejezet 1 Áttekintés

## Biztonság

Henny Penny termékek számos biztonsági funkciót tartalmaznak. A biztonságos üzemeltetés biztosításának egyetlen módja azonban a telepítési, üzemeltetési és karbantartási folyamatok teljes megértése. Az utasítások segítenek Önnek a megfelelő folyamatok megtanulásában. Ahol az információ különösen fontos vagy biztonsági vonatkozású, ott a **VESZÉLY**, **FIGYELMEZTETÉS**, **VIGYÁZAT** vagy **MEGJEGYZÉS** szavak szerepelnek. A használatukat az alábbiakban ismertetjük:



**VESZÉLY**

**VESZÉLY!** olyan veszélyes helyzetre utal, amely halálhoz vagy komoly sérüléshez vezet, ha figyelmen kívül hagyják.



**FIGYELEM**

**FIGYELMEZTETÉS!** olyan veszélyes helyzetre utal, amely halálhoz vagy komoly sérüléshez vezet, ha figyelmen kívül hagyják.



**VIGYÁZAT**

**VIGYÁZAT!** olyan veszélyes helyzetre utal, amely közepes vagy enyhe sérüléshez vezethet, ha figyelmen kívül hagyják.

**MEGJEGYZÉS**

**MEGJEGYZÉS** a vagyoni károkkal kapcsolatban fontosnak ítélt információkat jelzi.

## Szimbólumok útmutató

Az alábbi jelképeket megtalálhatja az egységen, vagy az online vagy nyomtatott dokumentációban.

| Symbol  | Reference No.  | Symbol Title | Description  |
|---|----------------|--------------|--|
|  | ISO 7000-0434A | Vigyázat     | Azt jelenti, hogy elővigyázatosan kell eljárni az eszköz kezelése közben, vagy ha a jelkép helyéhez közel tartózkodik, vagy arra utal, hogy az aktuális helyzet a kezelő figyelmét vagy a kezelő beavatkozását igényli a nemkívánatos következmények |

| Symbol  | Reference No.                | Symbol Title  | Description   |
|---|------------------------------|---|---|
|   |                              |   | elkerülése érdekében.   |
|    | Áramütés veszélyének jelképe | Vigyázat, áramütés kockázata  | Azonosítja azokat a berendezéseket, például az áramforrást, amelynél fennáll az áramütés veszélye.  |
|    | ISO 7000-0535                | Vigyázat, forró felület   | Azt jelenti, hogy a jelölt elem forró lehet és nem szabad óvatlanul megérinteni.  |
|    | ANSI                         | Forró felület   | Azt jelenti, hogy a jelölt elem forró lehet és nem szabad óvatlanul megérinteni.  |
|    | ISO 7000-0790                | Olvassa el a használati útmutatót   | Azt jelenti, hogy a kezelés előtt, el kell olvasnia a használati útmutatót vagy kártyát.  |
|   | ISO 7000-1641                | Használati útmutató; üzemeltetési eljárások                               | Azonosítja azt a helyet, ahol a használati útmutatót tárolják, vagy a használati utasításokkal kapcsolatos információk azonosítására szolgál. Jelzi, hogy a szimbólum elhelyezésének közelében lévő eszköz vagy vezérlő működtetésekor figyelembe kell venni a használati utasításokat. |
|  | ISO 7010-P003                | Nyílt láng használata tilos; Tűz, nyílt gyújtóforrás és a dohányzás tilos | Tiltja a dohányzást és a nyílt láng minden formáját   |



| Symbol  | Reference No.           | Symbol Title                            | Description   |
|---|-------------------------|---|---|
|    | ANSI                    | Nehéz tárgy                             | Azt jelenti, hogy a tárgy nehéz és műszaki segítségre vagy több embert igénylő emelésre van szükség.  |
|    | ISO 7010-W021           | Gyúlékony anyag                         | Figyelmeztetés a gyúlékony anyagra.   |
|    | N/A                     | Forró víz                               | Figyelmeztetés a forró vízre.   |
|    | N/A                     | Ne melegítse fel a hőmérsékleti szondát | Ne alkalmazzon hőt közvetlenül a hőmérsékleti szondára.   |
|    | N/A                     | Földelési egység                        | Figyelmeztet arra, hogy ha az egység nincs megfelelően földelve, áramütéshez vezethet.  |
|   | Európai Unió irányelvek | CE                                      | A termék megfelel a vonatkozó Európai Unió előírásoknak.  |
|  | CSA tanúsítvány         | CSA                                     | Ez a termék megfelel az Egyesült Államos és Kanada CSA tanúsítvány szabványainak.   |
|  | WEEE irányelv           | RoHS megfelelés                         | Az Európai Unióban 2005. augusztus 16-án hatályba lépett az elektromos és elektronikus berendezések hulladékairól szóló irányelv (WEEE). Termékeink megfelelnek a WEEE- |

| Symbol | Reference No. | Symbol Title | Description   |
|--------|---------------|--------------|---|
|        |               |              | <p>irányelv követelményeinek. Megvizsgáltuk termékeinket annak megállapítására is, hogy megfelelnek-e az egyes veszélyes anyagok alkalmazásának korlátozásáról szóló irányelv (RoHS) követelményeinek, és újraterveztük őket, ha ez szükséges volt a megfelelés érdekében. Hogy továbbra is megfeleljen az irányelvek előírásainak, a készülék nem dobható ki a vegyes háztartási hulladékkal együtt. A megfelelő ártalmatlanítás érdekében forduljon a legközelebbi Henny Penny forgalmazóhoz.</p> |

## Rendeltetészerű használat

A tárolószelekrényt az élelmiszerek minőségének és az egészségügyi biztonsági előírásoknak a megőrzésére használják az élelmiszerek kereskedelmi célú előállításánál.



**FIGYELEM**

A vagyoni kár vagy sérülés elkerülésének érdekében a berendezés telepítése, kezelése vagy szervizelése előtt olvassa el az Üzemeltetési útmutatót. Őrizze meg ezt a kézikönyvet egy megfelelő helyen, hogy később könnyen elő tudja venni.



**FIGYELEM**

Az áramütés vagy a tulajdon sérülésének elkerülése érdekében a berendezés telepítése vagy szervizelése előtt áramtalanítsa a készüléket. A szervizeléseket szakképzett szakember végezheti.



## FIGYELEM

A berendezést nem működtethetik csökkent testi, érzékszervi vagy szellemi képességű személyek (beleértve a gyermekeket is), illetve a megfelelő tapasztalattal és tudással nem rendelkező személyek, kivéve, ha a biztonságukért felelős személy felügyeli őket, vagy utasításokkal látta el a berendezés használatával kapcsolatban.

Felügyelni kell a gyermekeket, hogy ne játsszanak, tisztítsák, vagy végezzenek karbantartást munkálatokat a berendezésen.

A készülék nem helyezhető nyilvánosan hozzáférhető helyre.



## VIGYÁZAT

A személyi sérülések elkerülése érdekében tartsa tisztán és szárazon a padlót a berendezés körül.



## VIGYÁZAT

A berendezés károsodásának, az élelmiszerek szennyeződésének vagy személyi sérülésnek a megelőzése érdekében ezt a készüléket soha nem szabad vízszugárral vagy gőztisztító eszközzel tisztítani.

### **MEGJEGYZÉS -**

Az egység nem alkalmas tömegtermelésre, például gyárakban való használatra. Használat közben a levegőben lévő A-súlyozott kibocsátási hangnyomás 70 db(A) alatt van. A készülék éttermek, pékségek, kórházak stb. konyháiban, kereskedelmi célú használatra lett szánva, és nem laikusok által, háztartási és hasonló felhasználásra.

### **MEGJEGYZÉS -**

Ajánlott egy 30 mA névleges védőberendezést, például egy hibaáram-megszakítót (RCCB) vagy földzárlat-megszakítót (GFCI) használni az áramkörben. A tápkábelek olajálló, burkolt hajlékony kábeleknek kell lenniük, amelyek nem könnyebbek, mint a közönséges polikloroprén vagy más, ezzel egyenértékű szintetikus

elasztomer burkolatú kábel.

**MEGJEGYZÉS -** Ha a dugót el kell távolítani, azt úgy kell végezni, hogy a kezelő bármelyik olyan ponton, ahová hozzáfér, ellenőrizni tudja, hogy a dugó eltávolítva maradt-e.

**MEGJEGYZÉS -** Az egység biztonságos és folyamatos működésének érdekében, hajtsa végre az ajánlott karbantartást. Lásd az Henny Penny üzemeltetési útmutatót.

**MEGJEGYZÉS -** Az egységet nem szabad külső időzítővel vagy távvezérlő rendszerrel működtetni.

Ezek az eredeti verziójú Henny Penny ellenőrzött utasítások a Univerzális tárolószekrény modellhez

UHC 600

-



## Fejezet 2 Telepítés

### Műszaki adatok

#### Méretek

##### Kicsomagolt

| Magasság              | Egység szélessége   | Eltolási szélesség      | Fedél mélysége        | Egység mélysége       |
|-----------------------|---------------------|-------------------------|-----------------------|-----------------------|
| 26 hüvelyk (660,4 mm) | 22 hüvelyk (559 mm) | 22,5 hüvelyk (571,5 mm) | 25,5 hüvelyk (851 mm) | 24 hüvelyk (603,9 mm) |

##### Ládába csomagolt

| Magasság               | Szélesség              | Mélység                 | Szállítási súly   |
|------------------------|------------------------|-------------------------|-------------------|
| 34,07 hüvelyk (965 mm) | 26,98 hüvelyk (685 mm) | 28,96 hüvelyk. (736 mm) | 225 font (102 kg) |

#### Elektromos

| Model  | Volts       | Amps      | Phase | Hertz   | Watts     | Vezetékek |
|--------|-------------|-----------|-------|---------|-----------|-----------|
| UHC600 | 200-240 VAC | 13,3-13,8 | 1     | 50 / 60 | 2740-3192 | 2+G       |

#### Kábel és dugó

A készülékeket a két rendelkezésre álló (működőképes) elektromos csatlakozó közül az egyikkel szállítják. A rendelés során bármelyik opció kiválasztható.

| Egyfázisú - Új stílus    | Twist összekötő - Régebbi stílus |
|--------------------------|----------------------------------|
| Tű és hüvely 6' kábellel | Twist zár 6' kábellel            |

## Szükséges távolság

| Oldalak              | Hátul                | Felül                |
|----------------------|----------------------|----------------------|
| 1,50 hüvelyk (38 mm) | 1,50 hüvelyk (38 mm) | 1,50 hüvelyk (38 mm) |

## Előírások

### Elektromos



**FIGYELEM**



#### Áramütés veszélye

- Az egységet megfelelően és biztonságosan földelni kell, különben áramütést okozhat. A helyes földelési eljárást a helyi szabályozások tartalmazzák, illetve ennek hiányában az országos szabályozás (az Egyesült Államokban az ANSI/NFPA No. 70 (jelenlegi változata). Kanadában az elektromos csatlakozásokat a CSA C22.1 szabályozás 1. részének, és/vagy a helyi szabályoknak megfelelően kell kiépíteni.
- Az áramütés elkerülése érdekében a berendezést fel kell szerelni egy külső megszakítóval, amely leválaszt minden földeletlen vezetékét. A berendezés főkapcsolója nem szakít meg minden vezetékét.
- Előfordulhat, hogy a tápkábel már csatlakoztatva van az egységhez, tartozékként rendelhető, vagy telepítéskor biztosított. A megfelelő áramellátás meghatározásához ellenőrizze az adattáblát.



## FIGYELEM

**(CSAK CE-JELÖLÉSSSEL ELLÁTOTT BERENDEZÉSHEZ!)**

Az áramütés veszélyének elkerülése érdekében ezt a készüléket potenciálkiegyenlítő vezetékkel kell csatlakoztatni más készülékekhez vagy érintkező fémfelületekhez a készülék közvetlen közelében. Ez a készülék erre a célra egy potenciálkiegyenlítő vezetékkel van felszerelve. A potenciálkiegyenlítő vezeték a következő jelképpel van jelölve. Potenciálkiegyenlítő földelés szimbólum =



MEGJEGYZÉS: A földelőkapocs a szekrény jobb felső részén, hátul található.



## A helyszín kiválasztása

A helyszín kiválasztásakor tartsa be a következőket:

- Válasszon sík, tiszta és nedvességtől mentes felületet az egység telepítéséhez. Az egységhez megfelelő méretű sík felületre van szükség, hogy ne ütközzenek bele személyek vagy berendezések, például állványok.
- Figyelembe kell venni az egység külső részén elhelyezett kiegészítő drótállványok által kialakult további szélességet és magasságot is, amelyekben olyan tárgyak, mint a poharak, ételízesítők, szalvéták stb. találhatóak.
- Az egységet úgy kell elhelyezni, hogy ne legyenek benne más berendezések és ne legyen annyira tele, ami akadályozná a tálcák szabad elhelyezését a két oldalon elhelyezett polcokra, valamint az onnan való elvételüket.
- Az egység minden egyes rekeszébe meghatározott hőmérséklet-tartományok vannak beprogramozva, bizonyos termékek tárolására. Figyelembe kell venni és ki kell küszöbölni az olyan külső hő- és hidegforrásokat, mint a fűvók,



ventilátorok, hőforrások vagy zsúfoltság, amelyek megváltoztathatják az egység két oldalán lévő polcok környezeti hőmérsékletét.

- A hűtési (ventilátor) szellőzőnyílások egyik oldalon sem lehetnek elzárva vagy korlátozva.

## Kicsomagolás

A Henny Penny UHC 600 tesztelt, ellenőrzött és szakszerűen csomagolt, hogy a lehető legjobb állapotban érkezzen meg a célállomásra.

**MEGJEGYZÉS -** A szállítás során keletkezett sérüléseket a kiszállítást végző személy jelenlétében kell feljegyezni, és alá kell írni, mielőtt elhagyná a helyszínt. Ha a tápkábel megsérül, azt a veszély elkerülése érdekében a gyártónak, szervizügynökének vagy hasonlóan képzett személynek kell kicserélnie.



### FIGYELEM

#### Nehéz tárgy

A személyi sérülések elkerülése érdekében óvatosan mozgassa az egységet. Az egységek súlya körülbelül 102 kg (225 font).

## A dozból való kivétele

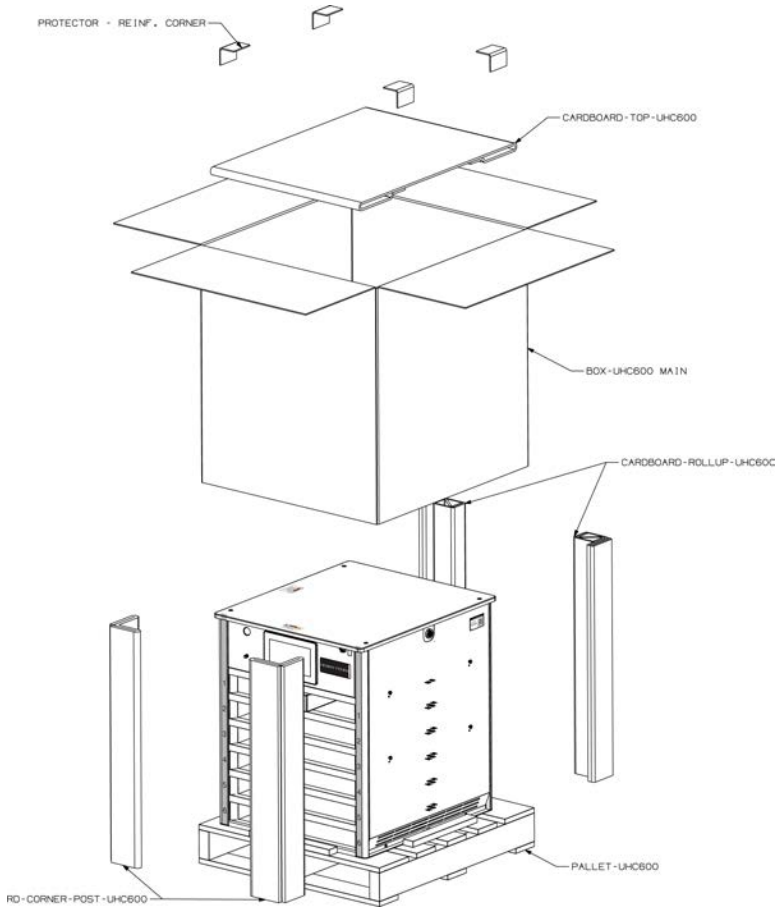

1. Óvatosan vágja le a kötőszalagokat.
2. Emelje le a kartont és a dobozt az egységről.
3. Emelje le az egységet a kartonpapírból készült párnázatról és a raklapról.
4. Húzza le az összes védőburkolatot a szekrény külsejéről.

## A hardver telepítése

### A hardver beállítása

*MEGJEGYZÉS*

A 0 C° (32 F°) alatt tárolt egységeknek 24 órán át

**szobahőmérsékleten kell állniuk a telepítés előtt, hogy ne károsodjanak a hőmérsékletszondák és más áramkörök. Ellenkező esetben a garancia érvényét vesztheti.**

Az egység megfelelő telepítéséhez a következő lépések szükségesek. A konnektorok lehetnek a telepítési hely felett vagy alatt.

## Lefogó konzol

Tartsa meg a meglévő egységek alján lévő konzolokat újrafelhasználás céljából. Hiányzó vagy sérült konzolok esetén, vagy ha új helyekre újabbak szükségesek, a KES-től új konzolkészleteket kell rendelni.

## Elektromos vezeték könyökszög

A konnektorok lehetnek az egység telepítési helye felett vagy alatt, a telepítési helyétől balra vagy jobbra. A tehermentesítés érdekében a kábel az oldalsó panelhez egy állítható 90 fokos könyöksatlakozással rendelkezik. Szükség esetén ez a tehermentesítő áthelyezhető az egység másik oldalára. Szükség esetén tegye a következőket:

1. Válassza le az egységet az áramellátásról.
2. Távolítsa el az egység felső fémlemezfedelét, hogy hozzáférjen az elektromos kábel könyökének önbiztosító anyájához.
3. Lazítsa meg a tápkábel könyökének önbiztosító anyáját.
4. Az elektromos csatlakozó helyétől függően a tápkábel könyökét úgy helyezze el, hogy az a konnektor felé mutasson, hogy tehermentesítve legyen. Ez a könyök szükség esetén áthelyezhető a szekrény ellentétes oldalára, hogy jobban illeszkedjen a tápkábel helyzetéhez, ha a könyökrész eltávolításához meglazítja az önbiztosító anyát, majd a tápkábelt a készülék tetején lévő I/O tábla közelében átvezetik.
5. Húzza meg a tápkábel könyökének önbiztosító anyáját.
6. Szerelje fel az egység felső fémlemezfedelét.

## Telepítési ellenőrző lista

### Hardver

A telepítés teljességének biztosítása érdekében használja az alábbi ellenőrző listát.

| Lépés | Művelet  |
|-------|--|
| 1     | <p>Ha szükséges, távolítsa el a régi, meglévő UHC-egység(ek)et, majd tisztítsa meg a pult helyét.</p> <p><b>FONTOS:</b> Tartsa meg az eltávolított rögzítőhardvereket, hogy újra felhasználhassa őket.</p>   |
| 2     | <p>Helyezze az új UHC-egység(ek)et egy sima, stabil, lomtól, morzsáktól, portól és nedvességtől mentes felületre.</p>  |
| 3     | <p>Rögzítse a régi vagy (ha vannak) új konzolokat és a szükséges hardvereket, hogy biztosítsa az egységet az elmozdulás ellen. Lásd a fenti lefogó konzolt.</p> <p><b>MEGJEGYZÉS:</b> Az új konzolkészleteket a KES-en keresztül rendelheti meg és szerezheti be.</p>  |
| 4     | <p>Szükség szerint állítsa be az elektromos vezeték könyökszögét. Lásd a fenti Elektromos vezeték könyökszögét.</p>  |
| 5     | <p>Dugja az egységet egy konnektorba.</p>  |
| 6     | <p>Kapcsolja be az egységet. Körülbelül 15 másodperc múlva megjelenik a kezdőlap (ház ikon) menü.</p>  |
| 7     | <p>Koppintson a GO menüre. Megjelenik egy sárga és narancssárga időzítőmenü.</p> <ul style="list-style-type: none"> <li>• A narancssárga azt jelzi, hogy mennyire melegeedett fel egy adott polc.</li> <li>• Sárga azt jelzi, hogy mennyi idő van még hátra a polc felmelegedéséig.</li> <li>• Várja meg, amíg az egyes polcok teljesen felmelegednek. Amikor a polcok (rekeszek) teljesen felmelegednek, szürkévé válnak. Minden polc akkor használható, ha meleg. Az összes polc teljes felmelegedése 35 percig is eltarthat.</li> </ul> <p><b>MEGJEGYZÉS:</b></p> <ul style="list-style-type: none"> <li>• A menü színei gyári alapbeállításra vannak állítva, de testreszabhatók. Ezek az utasítások a gyári alapbeállítás szerinti színek alapján íródtak.</li> <li>• Ha az egység fagypon alatti hőmérsékleten volt tárolva, a polcok</li> </ul> |

| Lépés | Művelet  |
|-------|--|
|       | felmelegedése hosszabb időt vehet igénybe. Ha az egységnek 50 percnél tovább tart elérni az üzemi hőmérsékletet, hibaüzenet jelenik meg a kijelzőn.  |
| 8     | Szükség szerint helyezze a felső drótkosár tartozékot az egység tetejére, majd rögzítse a külső oldalsó drótkosár tartozékokat az oldalsó rögzítőállványokra. Lásd a tartozék forgalmazójának utasításait.<br>MEGJEGYZÉS: Ezek egy meglévő egységből újra felhasználhatók, vagy a KES-en keresztül megvásárolhatók. A Henny Pennyn keresztül nem kaphatók. |
| 9     | Csomagolja ki és használja az ECOLab tisztítókészletet a használat előtti első tisztítás elvégzéséhez.   |
| 10    | Csomagolja ki, tisztítsa meg és helyezze be szükség szerint a tálcákat és állványokat a polcokra (rekeszekbe). MEGJEGYZÉS: A tálcák és állványok külön rendelhetők a KES-en keresztül.   |



## Fejezet 3 Művelet

### Az első üzembe helyezés végrehajtása

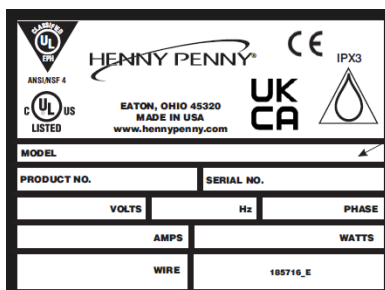

1. Minden egyes egység esetében jegyezze fel az egység tetején lévő adatmatricán található sorozatszámot.

| Link                                 | QR-kód |
|--------------------------------------|--------|
| <a href="#">Garanciaregisztráció</a> |        |



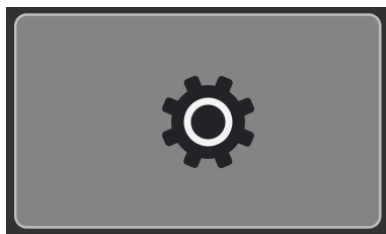

2. Kattintson a linkre, vagy olvassa be a QR-kódot a garancia regisztrációs oldalának eléréséhez, és végezze el a regisztrációt.

## Beállítások konfigurálása



Navigáció: Home > Settings (Kezdőlap > Beállítások). Lásd a [Kezelőszervek](#) részt. A módosításokhoz kezelői PIN-kód (jelszó) szükséges, amely alapértelmezés szerint 1122. A lakat ikon segítségével oldhatja fel a beállítás zárolását a módosítás előtt, majd zárolhatja a módosítás(ok) befejezése után. Egyes beállításokhoz lefelé, másokhoz pedig balra kell húzni. A Kezdőképernyőn koppintson a Szekrénybeállítások menüre (ikonra).



Az UHC első használatra történő beállításához végezze el a következő lépéseket.

| Lépés | Művelet  | Navigáció  | Források  |
|-------|--|--|---|
| 1     | Válassza ki a dátumot, az időt, az időformátumot (12 / 24), az időzónát és a nyári időszámítást          | Home > Cabinet Setting > Calendar (Kezdőlap > Szekrénybeállítás > Naptár (húzza egyszer balra))                        |    |
| 2     | Válassza ki, melyik nyelveket lehessen a műveleti idő képernyőjén választani (Home > Go) (Kezdőlap > Go) | Home > Cabinet Setting > Languages (Kezdőlap > Szekrénybeállítás > Nyelvek (húzza kétszer balra))                      |    |
| 3     | Válassza ki a Fahrenheit vagy Celsius fokot  | Home > Cabinet Setting > Fahrenheit or Celsius (Kezdőlap > Szekrénybeállítás > Fahrenheit vagy Celsius (húzza lefelé)) |   |
| 4     | Válassza ki a hangerőt   | Home > Cabinet Setting > Sound Level (Kezdőlap > Szekrénybeállítás > Hangerő (húzza                                    |  |



| Lépés | Művelet   | Navigáció  | Források  |
|-------|---|--|---|
|       |   | lefelé))   |   |
| 5     | Adjon hozzá menüelemeket, vagy módosítsa a meglévőket | Home > Recipe Book > Product (Kezdőlap > Receptkönyv > Termék)   |  |
| 6     | Szerkessze a napszak hozzárendelését                  | Home > Recipe Book > Day Part (Kezdőlap > Receptkönyv > Napszak) |  |

## Alkatrészek

## Előnézet

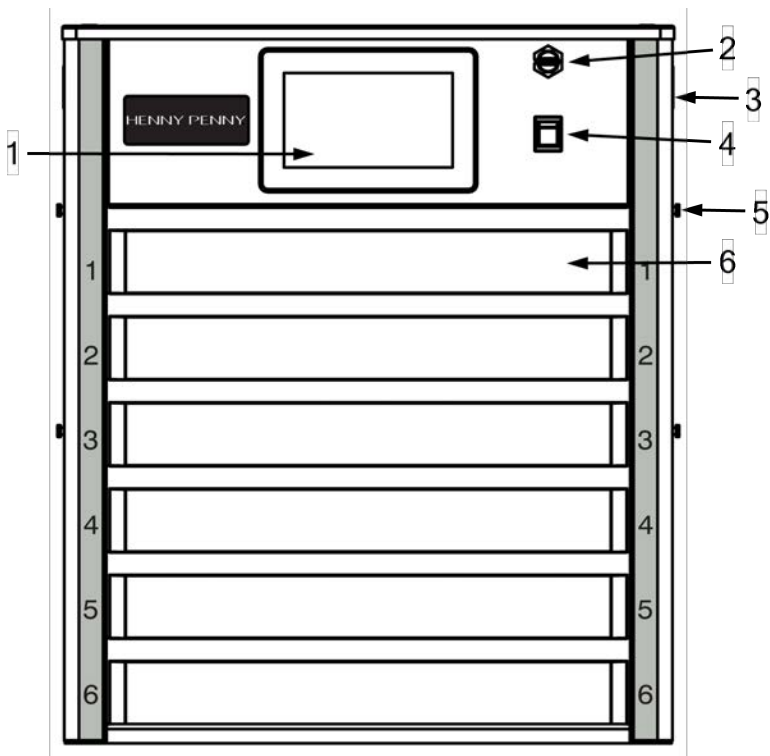

| Item No. | Name         | Description   |
|----------|--------------|---|
| 1        | Vezérlőpanel | Érintőképernyős vezérlés a szekrény kezelésére, paraméterek és menük beállítására.<br>Lásd a <a href="#">Kezelőszervek</a> részt. |
| 2        | USB-port     | A menük és beállítások feltöltésére és az adatok USB-meghajtóra történő letöltésére szolgál.                                      |
| 3        | QR-kód       | Olvassa be okostelefonjával, hogy hozzáférjen a képzési videókhöz és más hasznos tartalmakhoz.                                    |
| 4        | Főkapcsoló   | Az egység biztonságos be- és kikapcsolására szolgál, hogy a   |

| Item No. | Name                     | Description   |
|----------|--------------------------|---|
|          |                          | polcokat üzemi hőmérsékletre melegítse.   |
| 5        | Szerelési állványok      | A szekrény külső oldalán található drótkiegészítők, például poharak, szalvéták, műanyag edények, fűszerek stb. rögzítésére szolgálnak.<br>MEGJEGYZÉS: Ezek egy meglévő egységből újra felhasználhatók, vagy a KES-en keresztül megvásárolhatók. A Henny Pennyn keresztül nem kapható. |
| 6        | Fűtött polcok (nyílások) | Minden egyes nyílásnak van egy felső és egy alsó fűtőberendezése, amelyet az adott sorhoz rendelt menüponthoz beállított hőmérséklet szabályoz.   |

## Hátsó nézet

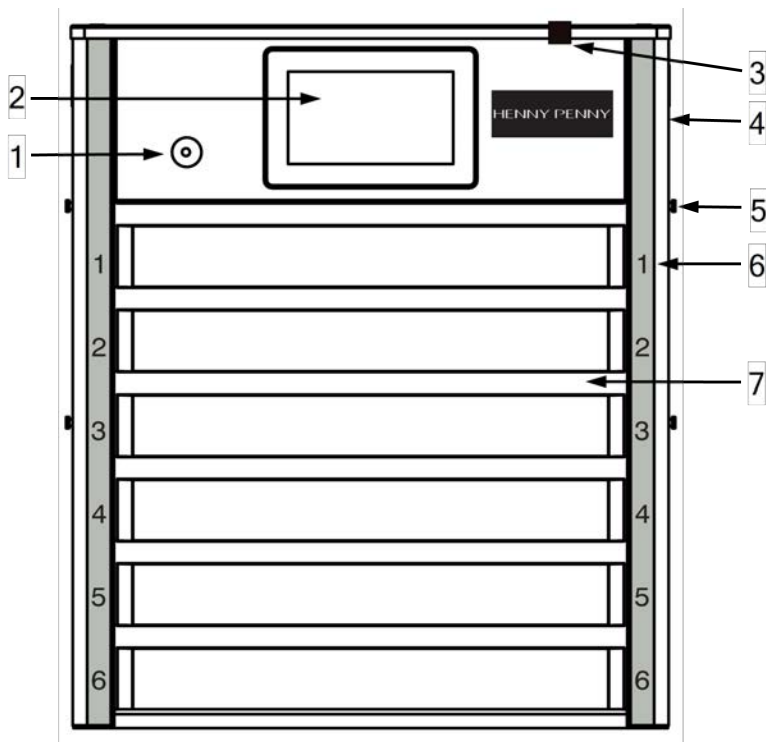

| Item No. | Name                               | Description   |
|----------|------------------------------------|---|
| 1        | Megszakító visszaállítása          | Váratlan körülmények között a megszakító visszaállítása előugrik. Nyomja meg a visszaállításhoz. Szükség esetén forduljon a műszaki támogatáshoz.   |
| 2        | Vezérlőpanel                       | Érintőképernyős vezérlés a szekrény kezelésére, paraméterek és menük beállítására.<br>Lásd a <a href="#">Kezelőszervek</a> részt.   |
| 3        | Potenciálkiegyenlítő földelőkapocs | A szomszédos berendezések földeléssel való összekapcsolására szolgál. A CE-országokban kötelező.  |
| 4        | QR-kód                             | Olvassa be okostelefonjával, hogy hozzáférjen a képzési videókhoz és más hasznos tartalmakhoz.  |
| 5        | Szerelési állványok                | A szekrény külső oldalán található drótkiegészítők, például poharak, szalvéták, műanyag edények, fűszerek stb. rögzítésére szolgálnak.<br>MEGJEGYZÉS: Ezek egy meglévő egységből újra felhasználhatók, vagy a KES-en keresztül megvásárolhatók. A Henny Pennyn keresztül nem kapható. |
| 6        | Sorszám                            | A polc külső sorszámát jelzi. Megjelenik a sorkelésben, a vezérlőpanel szoftveren belül.  |
| 7        | Fűtött polcok (nyílások)           | Minden egyes nyílásnak van egy felső és egy alsó fűtőberendezése, amelyet az adott sorhoz rendelt menüponthoz beállított hőmérséklet szabályoz.   |

## Kezelőszervek

## Érintőképernyő funkciói

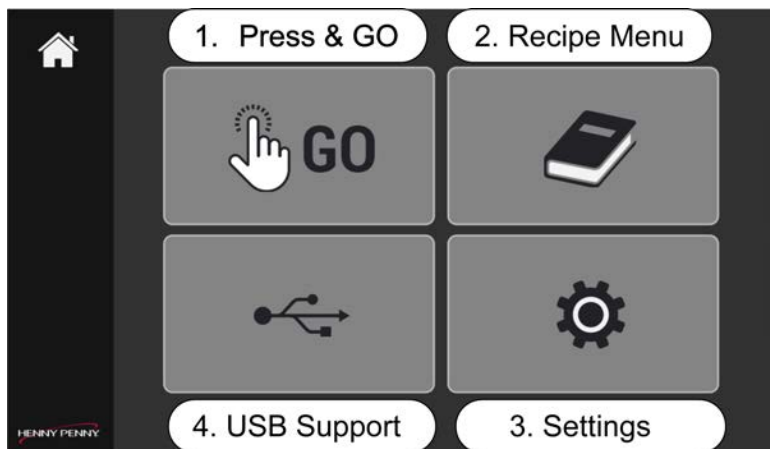



A kezdőképernyőn a következő lehetőségek eléréséhez koppintson az adott menüre.

1. A Press & GO (GO menü) megjeleníti a mindennapi működés során használt időzítőket.
2. A Recept menü a termék, a csoport és a napszak beállításait jeleníti meg.
3. A Beállítások menü a testreszabható felületre való belépéshez használt beállításokat jeleníti meg.
4. Az USB-támogatás menü csak az előlő vezérlőpanelen jelenik meg, ahol az USB-port található, és az adatok feltöltésére és letöltésére szolgál.

## Érintőképernyő ikonjai

Az alábbiakban találja azoknak a szimbólumoknak a magyarázatát, amelyekkel a vezérlőkben való navigálás során találkozhat.



| Érintőképernyő helye | Ikon  | Name     | Description  |
|----------------------|---|----------|--|
| 1.                   |  | Kezdőlap | A Kezdőlap ikon a Kezdőlap képernyőn és az üzemeltetési képernyőn is megtalálható (Home &gt; Go) (Kezdőlap &gt; Go). Az egység |

| Érintőképernyő helye | Ikon  | Name       | Description   |
|----------------------|---|------------|---|
|                      |   |            | bekapcsolásakor jelenik meg. A Kezdőlap az alapértelmezett képernyő.  |
| 1.                   |  | Sorkezelés | <p>A Sorkezelés ikon megjelenik az üzemeltetési képernyőn (Home &amp;gt; Go) (Kezdőlap &amp;gt; Go) és a Sorkezelés képernyőn (Home &amp;gt; Go &amp;gt; Row Management) (Kezdőlap &amp;gt; Go &amp;gt; Sorkezelés). Használja a sorkezelést a következőkhöz:</p> <ul style="list-style-type: none"> <li>• Polcok bekapcsolása (aktív) vagy kikapcsolása (inaktív).<br/>MEGJEGYZÉS: a polcnak fel kell melegednie a beállított hőmérsékletre.</li> <li>• Kapcsolja be az Eco üzemmódot.<br/>MEGJEGYZÉS: a polcnak fel kell melegednie a beállított</li> </ul> |







| Érintőképernyő helye | Ikon  | Name                                | Description  |
|----------------------|---|-------------------------------------|--|
|                      |   |                                     | <p>Sorkezelés), a Képernyőtisztítás (Home &amp;gt; Go &amp;gt; Clean Screen) (Kezdőlap &amp;gt; Go &amp;gt; Képernyőtisztítás) és a Polc (sor) hőmérséklet képernyőn (Home &amp;gt; Go &amp;gt; Shelf (Row) (Kezdőlap &amp;gt; Go &amp;gt; Polc (sor) hőmérséklet képernyő. Visszatér az előző képernyőre.</p>           |
| 1.                   |    | Képernyőtisztítás és tisztítási mód | <p>A képernyőtisztítás ikonja megjelenik az üzemeltetési képernyőn (Home &amp;gt; Go) (Kezdőlap &amp;gt; Go) és a Képernyőtisztítás képernyőn (Home &amp;gt; Go &amp;gt; Clean Screen) (Kezdőlap &amp;gt; Go &amp;gt; Képernyőtisztítás). A Képernyőtisztítás manuális aktiválásához és a Tisztítási mód eléréséhez.</p> |
| 1.                   |  | Nyelv menü                          | <p>A Nyelv menü ikonja megjelenik az üzemeltetési képernyőn (Home &amp;gt; Go) (Kezdőlap &amp;gt; Go). A nyelv menü kiválasztásakor felugrik</p>   |



| Érintőképernyő helye | Ikon  | Name                   | Description   |
|----------------------|---|------------------------|---|
|                      |   |                        | egy képernyő a nyelvkiválasztásra. A menü nyelvének megváltoztatására szolgál. Az összes menü egyszerre változik.   |
| 1.                   |    | Polc (sor) hőmérséklet | A Polc (sor) hőmérséklet ikonja megjelenik az üzemeltetési képernyőn (Home & Go) (Kezdőlap & Go) és a Polc (sor) hőmérséklet képernyőn (Home & Go & Shelf (Row) Temperature) (Kezdőlap & Go & Polc (sor) hőmérséklet). A polcok hőmérsékletének megtekintésére szolgál. |
| 2.                   |  | Termék                 | A termék ikonja megjelenik a Receptkönyv képernyőn (Home & Recipe Book) (Kezdőlap & Receptkönyv). Termékmenük létrehozása vagy módosítása.  |

| Érintőképernyő helye | Ikon  | Name                   | Description  |
|----------------------|---|------------------------|--|
| 2.                   |    | Csoport                | A Csoport ikon megjelenik a Receptkönyv képernyőn (Home &gt; Recipe Book) (Kezdőlap &gt; Receptkönyv). Csoportok létrehozása vagy módosítása.                              |
| 2.                   |    | Napszak hozzárendelése | A napszak hozzárendelése ikon megjelenik a Receptkönyv képernyőn (Home &gt; Recipe Book) (Kezdőlap &gt; Receptkönyv). Napszak-hozzárendelések létrehozása vagy módosítása. |
| 3.                   |   | Beállítások            | A Beállítások ikon a Kezdőképernyőn és a Beállítások képernyőn is megtalálható (Home &gt; Settings) (Kezdőlap &gt; Beállítások). Megjelenik a Szekrénybeállítások menüben. |
| *                    |  | Zárolás                | A lakat ikon megjelenik a Beállítások és a Receptkönyv képernyőkön (minden szerkeszthető)  |

| Érintőképernyő helye | Ikon  | Name             | Description  |
|----------------------|---|------------------|--|
|                      |   |                  | alképernyőn).<br>Megjelenik a különböző menükben. Mindig egy képernyőt vagy funkciót zárol.  |
| *                    |    | Zöld pipa        | A zöld pipa ikon a Receptkönyv képernyőkön és a felugró ablakokban jelenik meg, például a nyelvkiválasztáskor. Megjelenik a különböző menükben. Az igennel jóváhagyja és véglegesíti a változtatásokat.    |
| *                    |    | Piros X          | A piros X ikon a Receptkönyv képernyőkön és a felugró ablakokban jelenik meg, például a nyelvkiválasztáskor. Megjelenik a különböző menükben. A nemmel elveti az összes módosítást és kilép a képernyőből. |
| *                    |  | Szerkesztőceruza | A szerkesztőceruza ikon a Receptkönyv képernyőkön jelenik meg. Megjelenik a különböző menükben. Szerkesztés. Módosítja a tartalmat.  |

| Érintőképernyő helye | Ikon  | Name        | Description   |
|----------------------|---|-------------|---|
| *                    |  | Eco üzemmód | A GO &gt; Eco mode (GO &gt; Eco üzemmódban) jelenik meg. Lehetővé teszi a kezelő számára az Eco üzemmód beállítását minden egyes polchoz. |

## Napi beállítás

A napi használat előtt végezze el a következő lépéseket. MEGJEGYZÉS: ha az egység az előző használat után nem lett megtisztítva, először végezze el a tisztítást. Lásd a [Kezelőszervek](#) részt.

1. Kapcsolja be az UHC-t, ekkor megjelenik a Kezdőlap menü.

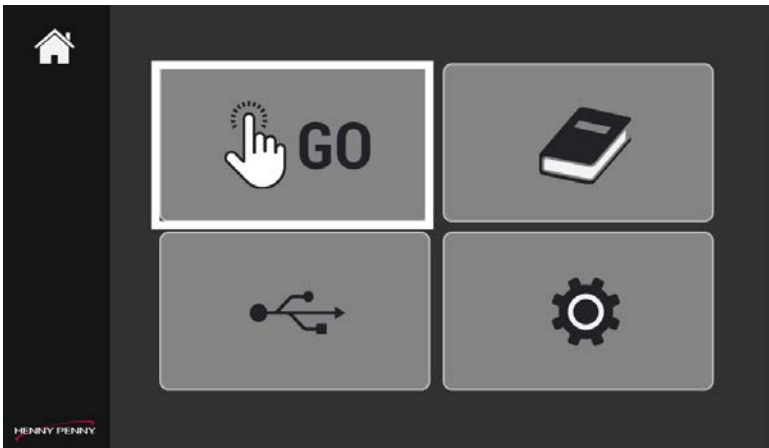

2. Koppintson a GO menü ikonjára.

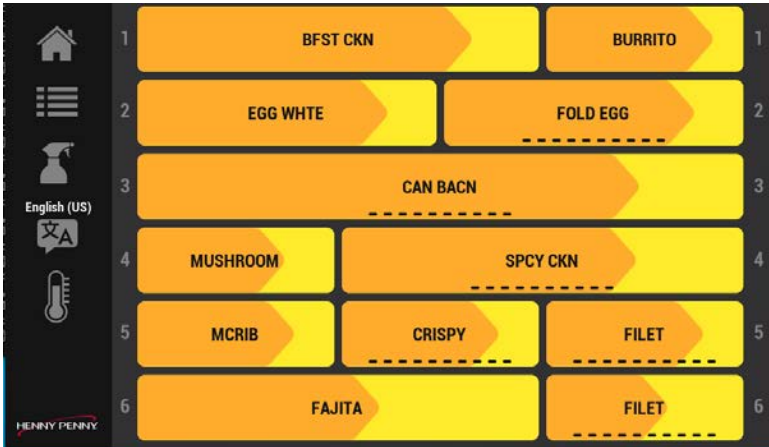

A polcok elkezdenek felmelegedni. Egy polc teljes felmelegedése 35 percig is eltarthat.

- A narancssárga szín jelzi a polcok felmelegedésének előrehaladását.
- Sárga szín jelzi a felmelegítésből hátralévő időt.
- A szürke szín azt jelenti, hogy a polc teljesen felmelegedett, és használatra kész. A szürke polcok már használhatóak, míg a többi polc tovább melegszik.

A bal oldali ikonok segítségével navigálhat a különböző képernyők és menük között.

## Az univerzális tárolószekrény használata

A Univerzális tárolószekrény (UHC) fenntartja a menüelemek frissességét és tálalás előtti megjelenését. A UHC emellett segít az üzemeltetőnek a termékek FIFO (First In and First Out) készletének kezelésében, hogy biztosítsa az időben történő rendelkezésre állást, minimális termék pazarlás mellett. Lásd a [Kezelőszervek](#) részt.

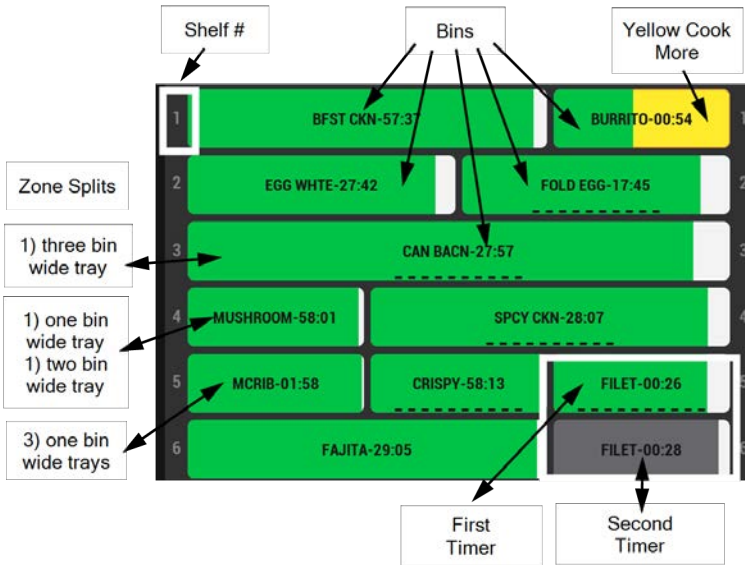

Az UHC GO menüje 6 sorra van osztva, melyek az egység 6 polcának felelnek meg. Az egyes sorok zónája 1, 2 vagy 3 rekeszre oszlik az adott polcra konfigurált tálca/tálcák méretétől függően.

## Időzítők

A rekeszekhez testreszabható időzítők vannak rendelve, hogy segítsék a termékek körforgását itt: UHC 600. Amint egy tálca főtt termék a kijelölt polcra vagy rekeszbe kerül, a személyzet tagja elindítja a megfelelő időzítőt. Az időzítők nyomon követik az egyes termékek eltarthatósági idejét a McDonalds kezelési eljárásokban meghatározottak szerint. Az eltarthatósági időt a frissesség, az íz, az élelmiszerbiztonság stb. biztosítása érdekében minden termékhez hozzárendelik. A termékkörforgással csökkenthető az élelmiszerpazarlás. Az elsőként főzött terméket kell először felhasználni, a FIFO (First In First Out) módszernek megfelelően.

## Rekeszek

A rekeszszínek testreszabhatók. Az alábbiakban felsorolt színek alapértelmezés szerint vannak beállítva. A rekeszszínek jelzik, hogy az aktív időzítők visszaszámlálással mutatják, hogy melyik terméket kell először felhasználni, melyik termék nincs készen, mikor kell több terméket főzni, és mikor kell a terméket kidobni:

- **Zöld:** azt jelzi, hogy a terméktípus időzítője aktív, és azt kell először elhasználni. Az időzítő visszaszámlálásával a rekesz fehérre változik.
- **Sárga:** azt jelzi, hogy az adott típusból több terméket kell főzni.

- **Világosszürke:** azt jelzi, hogy az időzítő nem aktív (00:00).
- **Sötétszürke:** ugyanahhoz a terméktípushoz további időzítő(k) is aktív(ak). Az időzítő zöldre vált, amikor az első időzítő lejár vagy törlődik. Az időzítő visszaszámlálásával a rekesz fehérre változik.  
FONTOS: Először a zöld rekesz(ek)ben lévő termékeket használja fel. Amint a zöld rekesz(ek) lejár(nak) vagy törlődik/törlődnek, a legkevesebb hátralévő idővel rendelkező szürke tároló zöldre vált: FIFO. Például az 5. sorban lévő zöld filérekeszt a 6. sorban lévő szürke filérekesz előtt kell elhasználni. Amint a zöld filérekesz időzítője törlődik, mert a tálca kiürült, vagy az időzítő lejár, a 6. sorban lévő filérekesz zöldre vált.
- **A dobja ki felirat pirosan villog:** azt jelzi, hogy egy terméktípust ki kell dobni. Elérte a McDonalds üzemeltetési szabványok szerinti tárolhatósági határértéket.

## Időzítő indítása és törlése

Navigáció: Home > GO (Kezdőlap > GO). Lásd a [Kezelőszervek](#) részt.

Miután új terméket töltött a tálcába, helyezze a megfelelő rekeszbe, és indítsa el az új időzítőt a rekeszhez. MEGJEGYZÉS: A termék, a sorok és a rekeszek paraméterei a Receptkönyv menüben kezelhetők. MEGJEGYZÉS: Az időzítő alatti pontok azt jelzik, hogy több termék van beállítva ugyanarra az időzítőre. A termékváltáshoz húzza balra vagy jobbra. Ha egy terméktálca kiürült, törölje az időzítőt.

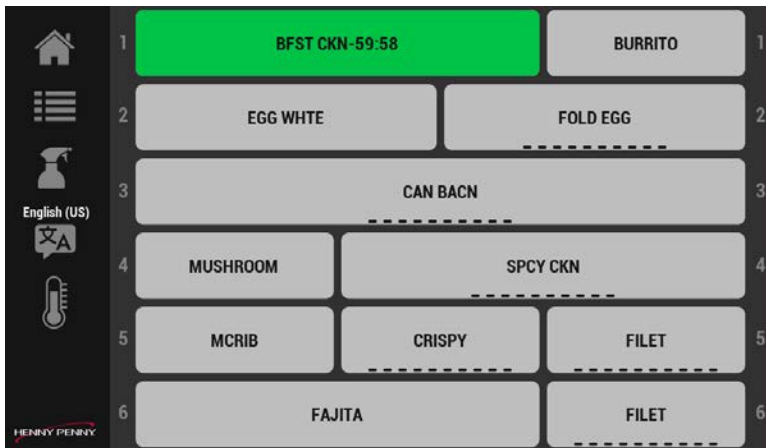

1. Érintse meg a menüelemet az időzítő indításához. A rekeszen megjelenik egy visszaszámláló időzítő. MEGJEGYZÉS: Ha két időzítő indul ugyanarra az időzítőre, akkor az első indított időzítő zöld, a második pedig sötétszürke színű.



2. Érintse meg újra ugyanazt az időzítőt, és az időzítő megáll.
3. Érintse meg újra az időzítőt, hogy a főzési idő minden egyes érintéssel 5 perccel csökkenjen.
4. Érintse meg a piros X-et az időzítő újraindításához, vagy a zöld pipa jelet az időzítő törléséhez. MEGJEGYZÉS: Ha vár, és nem választ semmit, az időzítő újraindul.

## További főzés és lejárt időzítők

Az időzítők egy zöld és egy fehér sáv kombinációi, amelyek az időzítő visszaszámlálásának előrehaladását mutatják. Ha elérte a További főzési időt, a fehér sáv sárgára vált, és azt jelzi, hogy a termék többet kell főzni. DISCARD! (DOBJA KI!) pirosan villog, hogy figyelmeztesse a kezelőt, hogy a maradék terméket ki kell dobni. Navigáció: Home > GO (Kezdőlap > GO). Lásd a [Kezelőszervek](#) részt.



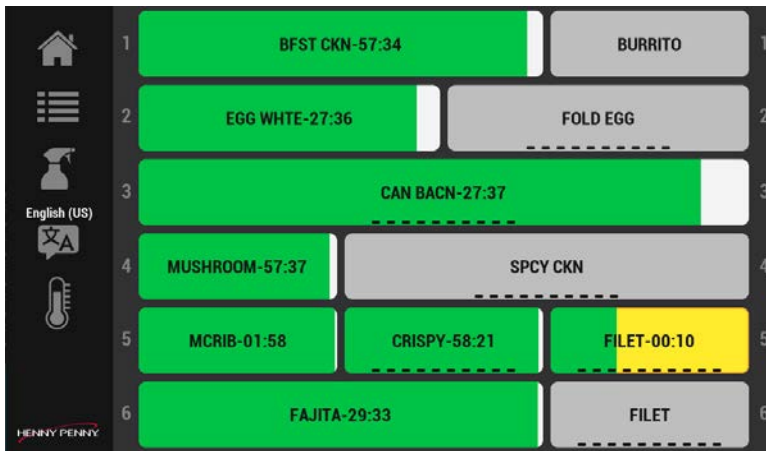

1. Figyelje, hogy az időzítő sárgára vált-e, ami azt jelzi, hogy ideje további terméket főzni.

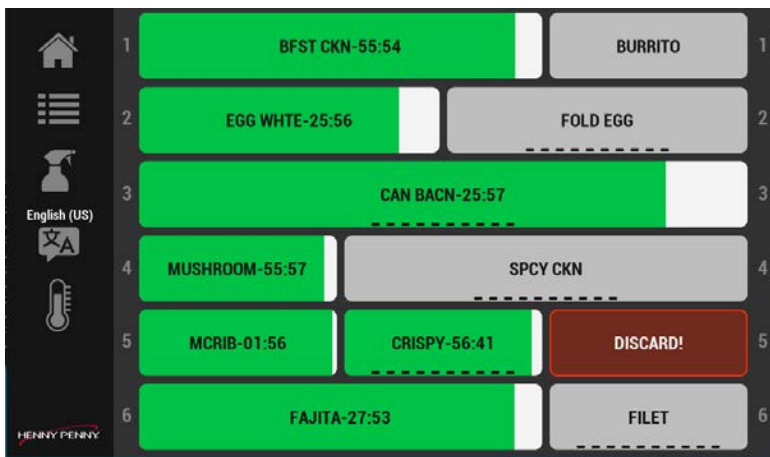

2. Koppintson a DISCARD! (DOBJA KI!) villogó időzítő leállításához (törléséhez), majd dobja ki a terméket.

## A menü nyelveinek kiválasztása

Navigáció: Home > GO > Language (Kezdőlap > GO > Nyelv). Lásd a [Kezelőszervek](#) részt.

Ha a Beállítások menüben több nyelv van kiválasztva, akkor ezek a GO menü képernyőjéről is kiválaszthatók. Ez egy gyors módja a nyelvváltásnak a különböző nyelveket beszélő személyzeti tagok számára.

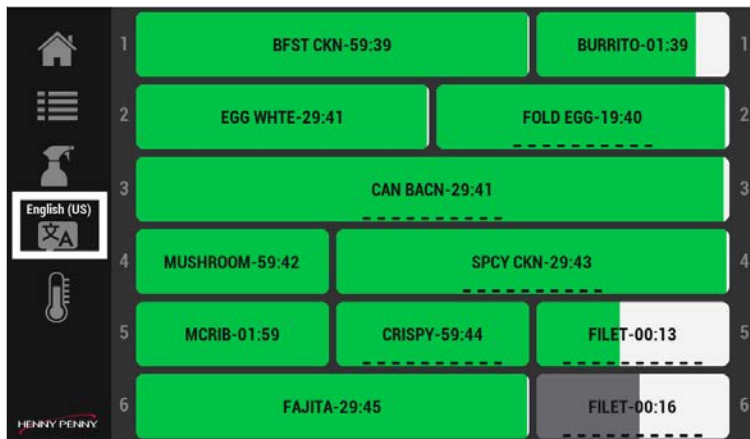

1. Koppintson a Nyelv ikonra. Megjelenik a Nyelv menü.



2. Koppintson egy nyelvre a menüben.
3. A mentéshez és a folytatáshoz koppintson a zöld pipa gombra, a változtatás nélküli kilépéshez pedig a piros X-re.

## Eco üzemmód javasolásának engedélyezése

Ha az Eco üzemmód javasolása engedélyezve van, a Home &gt; Cabinet Settings &gt; Eco Mode Options (Kezdőlap &gt; Szekrénybeállítások &gt; Eco üzemmód beállításai

menüpontban (húzza négyszer balra)), az aktív termékidőzítők nélküli polcok értesítik a kezelőt, és felszólítják, hogy helyezze a polcot Eco üzemmódba. Ha engedélyezve van, a kiválasztott Eco üzemmód opciótól függően a polc vagy enyhén lehül, vagy a fűtés teljesen kikapcsol. Az Eco üzemmódból való kilépés után a polcnak vissza kell melegednie az üzemi hőmérsékletre, mielőtt használható lenne. Lásd a [Kezelőszervek](#) részt.

MEGJEGYZÉS: Az Eco üzemmód manuálisan is engedélyezhető a sorkezelő képernyőn (Home &gt; Go &gt; Row Management) (Kezdőlap &gt; Go &gt; Sorkezelés) polconként, a "levél" ikon segítségével.

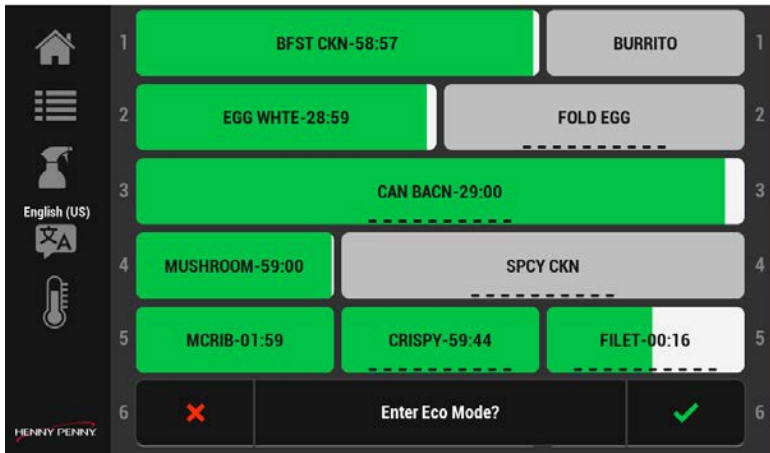

1. Érintse meg a zöld pipa gombot az Eco üzemmódnak az adott sorhoz való engedélyezéséhez.
2. Érintse meg a piros X-et a módosítás nélküli kilépéshez.

## Sorok kezelése

Navigáció: GO > Row Management (GO > Sorkezelés). Lásd a [Kezelőszervek](#) részt.



A sorkezelés használatával kezelheti a napszakok hozzárendelését, az Eco üzemmód engedélyezését és a nem használt polcok kikapcsolását.

## Menüelemek lapozása

A termékekkel egy csoportban konfigurált rekeszek egy mozdulattal megváltoztathatók a változó kapacitás kezelése érdekében.



1. A termékekkel teli rekeszek egy csoportban balra vagy jobbra húzhatók a hozzárendelések megváltoztatásához. A terméknevé alatti pozíciójelző kiemeli a menüelem pozícióját.

## Napszak hozzárendelésének megváltoztatása

Használja a reggeliről a nap többi részére történő átálláshoz.

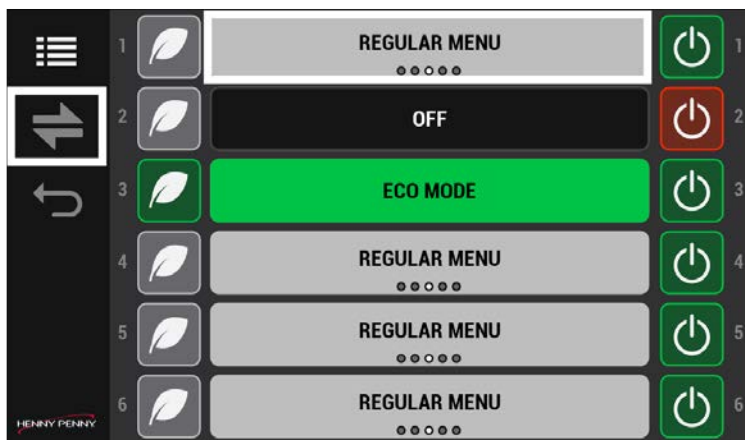

1. Az egyes termékmenü típusának megváltoztatásához húzza el az egyes polcokat.
2. Érintse meg a váltó (balra-jobbra) nyilat az összes termékmenü-típus megváltoztatásához.

## Eco üzemmód engedélyezése

Kézi energiatakarékosági funkció, ha egy polcot nem használnak. A levél ikon ideiglenesen lehetővé teszi, hogy a polc egy előre meghatározott hőmérsékletre hűljön, hogy energiát (költséget) takarítson meg, vagy teljesen kikapcsolja a polcot. A polc előre beállított hőmérsékletre történő lehűtésének vagy teljes kikapcsolásának lehetőségét a Home > Cabinet Settings > ECO Mode Options (Kezdőlap > Szekrénybeállítások > ECO üzemmód) beállításai menüpontban lehet beállítani (négyyszer húzza balra).

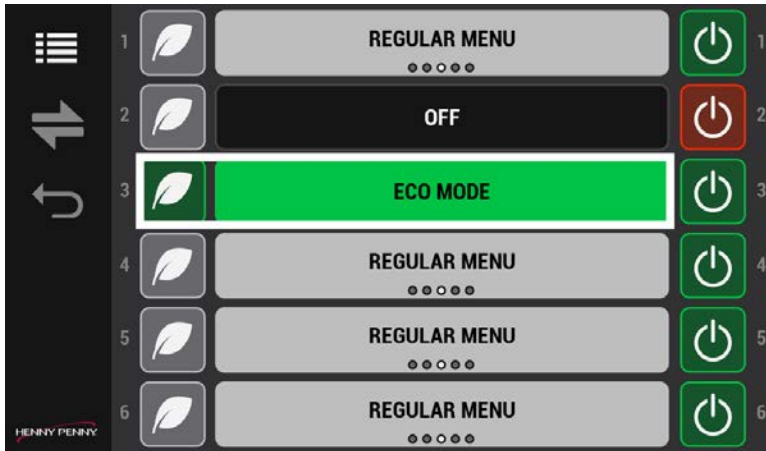

1. Érintse meg a bal oldali Eco üzemmód levél ikont, hogy egy nem használt polcot Eco üzemmódba állítson. A szürke sor zöldre változik. A polc hőmérséklete csökken.
2. A polc újraindításához koppintson ismét a bal oldali Eco üzemmód levél ikonra. A zöld sor szürkére változik. A polc hőmérséklete emelkedik.

## Nem használt polcok kikapcsolása

Használja a nem használt polcok kikapcsolásához. Az Eco üzemmóddal ellentétben ez a beállítás teljesen kikapcsolja a polcot.

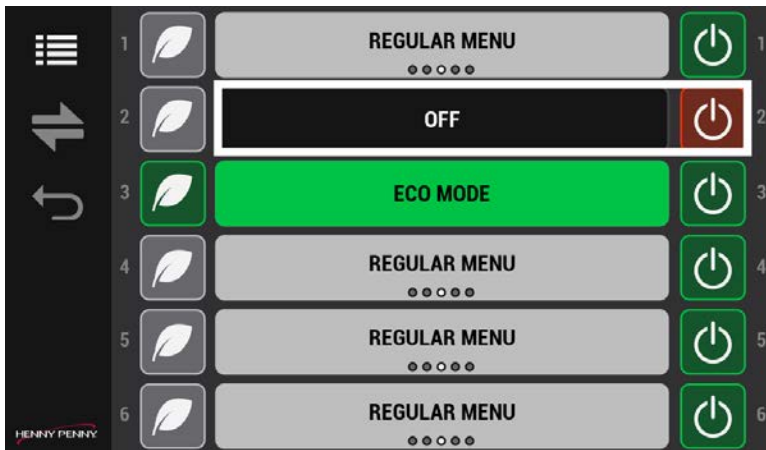

1. A nem használt polcok kikapcsolásához koppintson a jobb oldali be-ki gombra. A tápellátás ikon zöldről pirosra vált.

2. Egy polc bekapcsolásához érintse meg a jobb oldali be-ki gombot. A tápellátás ikon pirosról zöldre vált. MEGJEGYZÉS: Használat előtt a polcnak fel kell melegednie.

## Beállítások szerkesztése

A receptkönyv és a szekrény beállításainak szerkesztéséhez a lakat ikonnal engedélyezheti és tilthatja a szerkesztést. Lásd a [Kezelőszervek](#) részt.

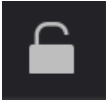

A szerkesztés feloldásához koppintson a lakat ikonra. Megjelenik a jelszóképernyő. Írja be a 1122-es számot, majd a folytatáshoz koppintson a zöld pipa gombra, vagy a vissza nyílra a módosítás nélküli kilépéshez. Ha végzett, koppintson a lakat ikonra a szerkesztés zárolásához.



1. Koppintson a gombra a Receptkönyv vagy a Szekrénybeállítások eléréséhez. Megjelennek a menük.
2. Koppintson a lakat ikonra, majd a képernyőn belüli beállítások eléréséhez és módosításához írja be a 1122-es jelszót a jelszóképernyőre.

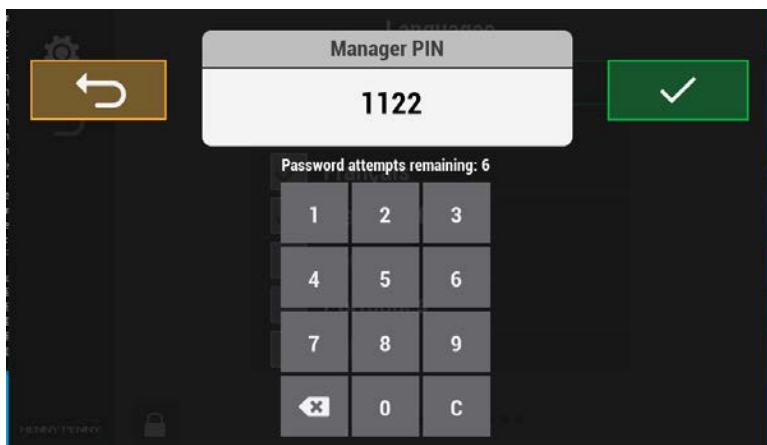

3. A mentéshez és a folytatáshoz koppintson a zöld pipa gombra, vagy a vissza nyílra a változtatás nélküli kilépéshez. Megjelennek a menüopciók.
4. Ha végzett, koppintson a lakat ikonra a szerkesztés zárolásához.

## Termékmenüelem hozzáadása vagy módosítása

A GO menüben való használathoz minden terméket itt kell beállítani. Az UHC-ban tárolt minden termék bevitelének befejezéséhez a McDonald's által jóváhagyott és tesztelt értékeket használja. A termékképernyőn a következő lépéseket kell végrehajtania egy termékmenüelem törléséhez, hozzáadásához vagy módosításához. Navigáció: Home > Recipe Book > Product (Kezdőlap > Receptkönyv > Termék). Lásd a [Kezelőszervek](#) részt.

### MEGJEGYZÉS:

- Az UHC 600 alapértelmezett termékmenüelemmel rendelkezik. Ellenőrizze, hogy ezek megfelelnek-e az Ön régiójára vonatkozó termékebeállításoknak.
- Legfeljebb 60 egyedi termék vihető be a vezérléshez. A termék hozzáadására szolgáló Plusz (+) jel a határérték elérésekor elhalványul. A meglévő termékek eltávolítása (törlése) lehetővé teszi további termékek hozzáadását.

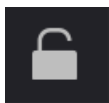

A szerkesztés feloldásához koppintson a lakat ikonra. Megjelenik a jelszóképernyő. Írja be a 1122-es számot, majd a folytatáshoz koppintson a zöld pipa gombra, vagy a vissza nyílra a módosítás nélküli kilépéshez. Ha végzett, koppintson a lakat ikonra a szerkesztés zárolásához.



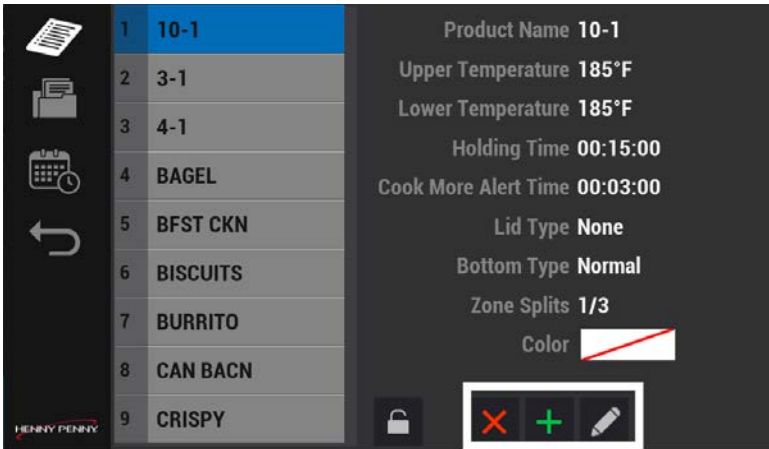

1. Válasszon ki egy csoportot a bal oldali listából. A kiválasztott csoport kék színe jelzi, hogy aktív. MEGJEGYZÉS: Csoport hozzáadásához, módosításához vagy törléséhez lásd a Csoportmenü szerkesztése című részt.
2. Érintse meg a Hozzáadás (zöld plusz) vagy a Módosítás (ceruza ikon) gombot a termékmenüelem hozzáadásához vagy módosításához. MEGJEGYZÉS: A következő példában egy termék HOZZÁADÁSA látható.

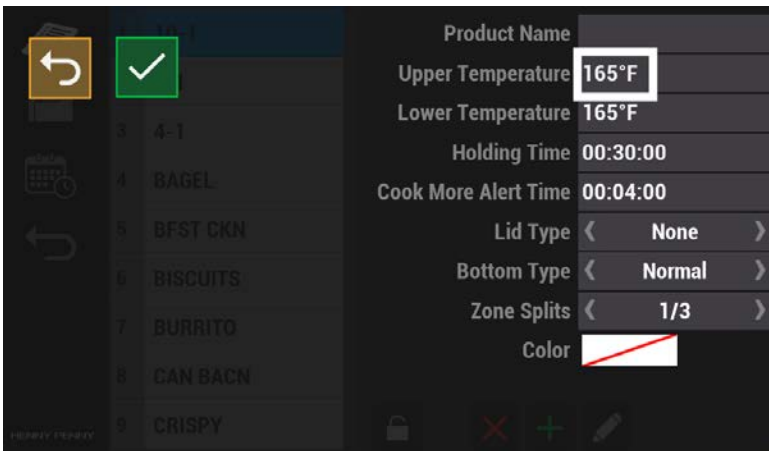

3. Érintse meg a mezőt az érték hozzáadásához vagy módosításához. Megjelenik az Érték képernyő. MEGJEGYZÉS: A mezők és értékek csak példák, ezek az Ön esetében eltérőek lehetnek.

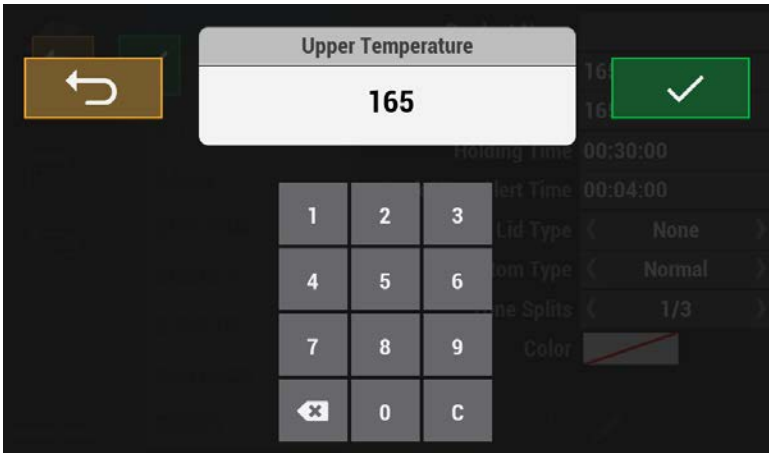

4. Az érték kiválasztásához használja a billentyűzetet. A terméktételek paraméterei a következők:
- Terméknév
  - Felső hőmérséklet: összhangban kell lennie az alsó hőmérséklettel
  - Alsó hőmérséklet: összhangban kell lennie a felső hőmérséklettel
  - Tárolási idő: az ártalmatlanítás előtti teljes időtartam. Kövesse a McDonalds élelmiszerbiztonsági irányelveit.
  - További főzésre való figyelmeztetés ideje: értesítés, hogy több terméket kell főzni az ártalmatlanítás előtt
  - Fedél típusa: tálcafedél típusa vagy fedél nélküli
  - Alsó rész típusa: tálca típusa, drót vagy egyéb
  - Zónafelosztás: egytől három rekeszig terjedő rekeszek egy polcon. A polconként használt tálcák vagy drótkosarak szélessége és száma. Például egy széles tálca három keskeny kosárral szemben.
  - Szín: egyedi időzítőszín, az alapértelmezett szín a zöld.

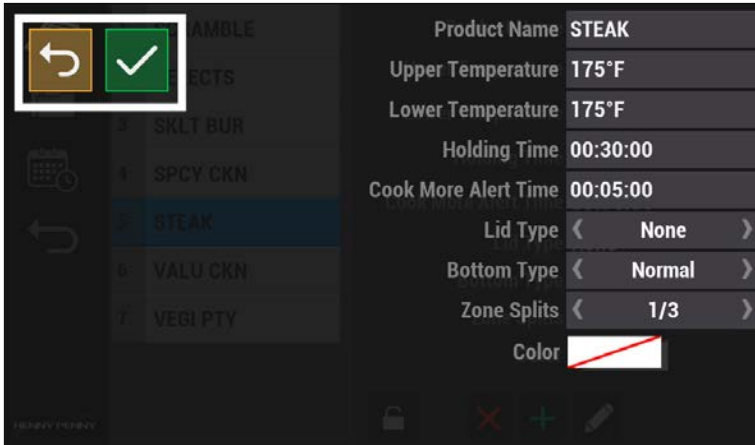

5. A folytatáshoz koppintson a zöld pipa gombra, vagy a vissza nyílra a módosítás nélküli kilépéshez. Megjelenik a Tétel képernyője.
6. A 3-6. lépéssel adjon hozzá minden egyes értéket a menüponthoz.
7. Ha végzett, koppintson a lakat ikonra a szerkesztés zárolásához.

## Termékmenüelem törlése

A menüelemek törléséhez hajtsa végre a következő lépéseket.

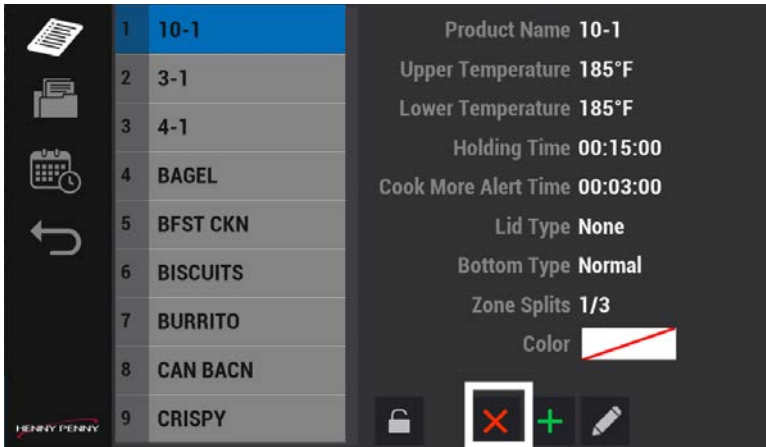

1. A törléshez koppintson a menüelemre.
2. A menüelem törléséhez érintse meg a Törlés (piros X) ikont. A Termék törlése a termékmenüelem nevével jelenik meg.

3. A folytatáshoz koppintson a zöld pipa gombra, a változtatás nélküli kilépéshez pedig a piros X-re. Megjelenik egy megerősítő képernyő.
4. A folytatáshoz koppintson a zöld pipa gombra. A termékelem törlésre kerül. Megjelenik a Termékelem képernyő.

## A csoportmenü szerkesztése

Az azonos tárolási hőmérsékletű termékeket azonos hőmérsékletű polcra kell csoportosítani. A polcsorok több különböző hőmérsékletű termékkel nem konfigurálhatók. Navigáció: Home > Recipe Book > Group (Kezdőlap > Receptkönyv > Csoport). Lásd a [Kezelőszervek](#) részt.

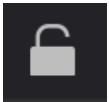

A szerkesztés feloldásához koppintson a lakat ikonra. Megjelenik a jelszóképernyő. Írja be a 1122-es számot, majd a folytatáshoz koppintson a zöld pipa gombra, vagy a vissza nyílra a módosítás nélküli kilépéshez. Ha végzett, koppintson a lakat ikonra a szerkesztés zárolásához.

## Csoportmenüelem törlése, hozzáadása vagy módosítása

Csoportosítsa az azonos polchőmérsékletű tétéleket. Érintse meg a Receptkönyv menü Csoportikonját a csoport törléséhez (piros X), hozzáadásához (zöld plusz) vagy módosításához (ceruza ikon).

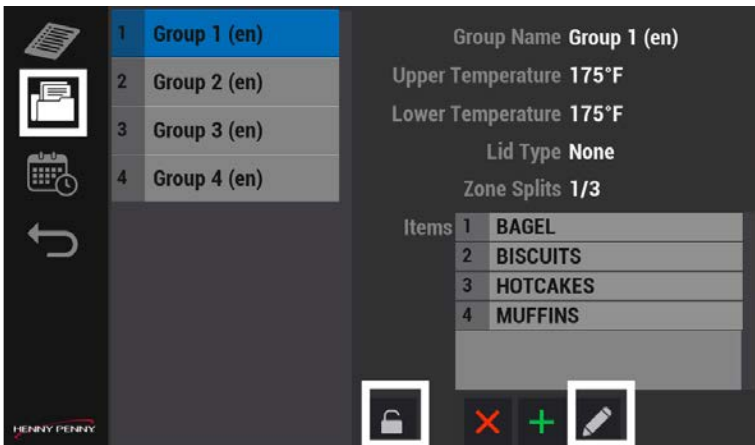

1. Koppintson a Lakat ikonra, írja be a jelszót, majd a folytatáshoz koppintson a zöld pipa gombra, vagy a vissza nyílra a módosítások mentése nélküli

kilépéshez.

2. Koppintson egy csoportra, majd a csoport módosításához koppintson a Törlés (piros X), a Hozzáadás (zöld plusz) vagy a Módosítás (ceruza ikon) lehetőségre.
3. A mentéshez és a folytatáshoz koppintson a zöld pipa gombra, vagy a vissza nyílra a változtatás nélküli kilépéshez.

## A napszak hozzárendelésének szerkesztése

A napszak a McDonald's Corporate szerint a reggeli, az átváltás, a normál menü, az egyéni 1 és az egyéni 2 menükre jellemző termékek összessége. Amikor az egyik Napszak menüből a másik Napszak menübe kell váltani, egyszerre válthatja át az egész menüt vagy egyes termékeket egyenként. Navigáció: Home > Recipe Book > Day Part (Főoldal > Receptkönyv > Napszak). Lásd a [Kezelőszervek](#) részt.

**FONTOS:** A termékek és csoportok beállítása után a napszakok hozzárendelése ugyanabban a menüben csoportosítják az elemeket, így a kezelő gyorsan válthat termékeket reggelről ebédre. Egy polc csak olyan termékeket tartalmazhat, amelyeknek a felső/alsó hőmérséklete és fizikai keveréke azonos a zónákra osztott rekeszekben. A polcra elsőként felvett termék határozza meg a termékek hozzáadásának hőmérsékleti kritériumait. Egy polcra csak azonos hőmérsékletű és zónára osztott keverékkel rendelkező termékek kerülhetnek.

Például: Ha a polcra elhelyezett első termék hőmérséklete 175 F°, és a zóna felosztása 1/3, akkor csak olyan termékek adhatók hozzá, amelyek hőmérséklete azonos, és a zóna felosztása 1/3 vagy 1/2 (azaz két 1/3 zóna felosztású termék vagy egy 1/2 zóna felosztású termék adható hozzá). Állítsa be a napszakok hozzárendelését polcok szerint.

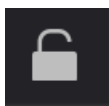

A szerkesztés feloldásához koppintson a lakat ikonra. Megjelenik a jelszóképernyő. Írja be a 1122-es számot, majd a folytatáshoz koppintson a zöld pipa gombra, vagy a vissza nyílra a módosítás nélküli kilépéshez. Ha végzett, koppintson a lakat ikonra a szerkesztés zárolásához.

## Napszak hozzárendelésének törlése, hozzáadása vagy módosítása

A következő lépésekkel szerkesztheti a napszak hozzárendelését. **MEGJEGYZÉS:** A sorban lévő összes terméknek azonos hőmérsékletűnek kell lennie.

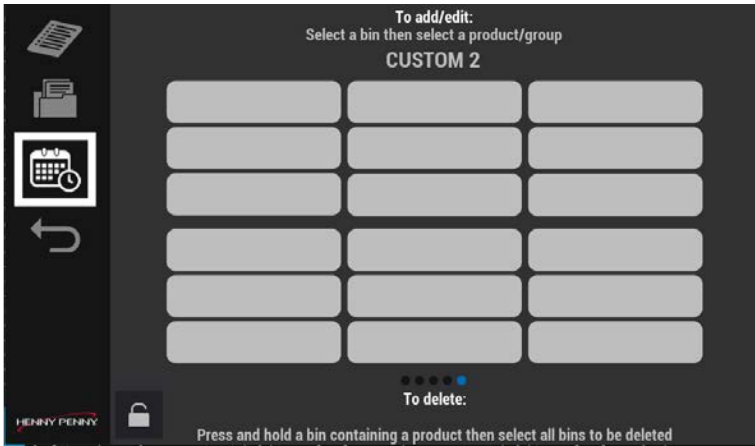

1. Koppintson a Napszak ikonra, majd koppintson egy rekeszre. Megjelenik a jelszóképernyő.
2. Írja be a 1122-es jelszót (alapértelmezett), majd koppintson a zöld pipa gombra. Rekeszek kijelzője.

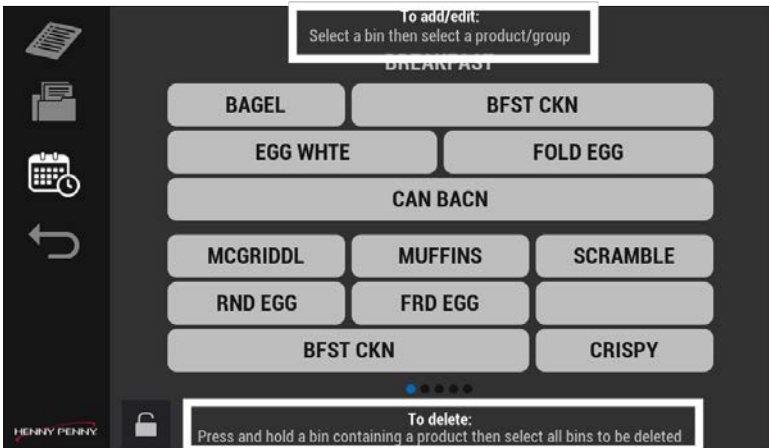

3. Olvassa el és kövesse a képernyőn megjelenő felső és alsó utasításokat, majd tegye a következők egyikét:
  - Szerkesztés: koppintson egy üres rekeszre, majd válasszon ki egy terméket.
  - Töröljön egy napszakot a rekesz megnyomásával és lenyomva tartásával.

4. A balra és jobbra húzással elérheti az összes napszak-hozzárendelési menüt (Rekeszek). MEGJEGYZÉS: Állítsa be szükség szerint a menüket és a tárolókat. Nem minden menüt kell beállítani. További menük hozzáadhatók a Home &gt; Cabinet Setting &gt; Day Parts (Kezdőlap &gt; Szekrénybeállítás &gt; Napszakok menüpontban (húzza háromszor balra)).
5. A folytatáshoz koppintson a zöld pipa gombra, vagy a módosítás törléséhez koppintson a vissza nyílra.

## Opciók kiválasztása

Az UHC lehetővé teszi a testreszabható opciókat. Navigáció: Home > Cabinet Settings (Kezdőlap > Szekrénybeállítások). Lásd a [Kezelőszervek](#) részt.

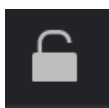

A szerkesztés feloldásához koppintson a lakat ikonra. Megjelenik a jelszóképernyő. Írja be a 1122-es számot, majd a folytatáshoz koppintson a zöld pipa gombra, vagy a vissza nyílra a módosítás nélküli kilépéshez. Ha végzett, koppintson a lakat ikonra a szerkesztés zárolásához.

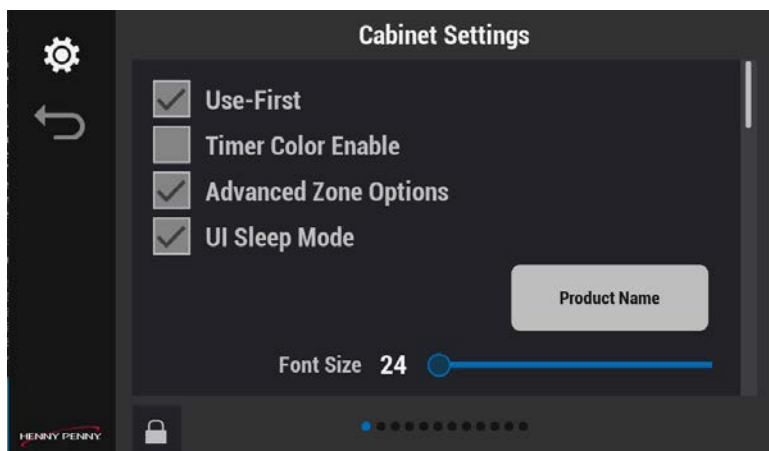

Négy választható opció jelenik meg, ezek a következők:

1. Első használat:
  - Ha be van jelölve: a legalacsonyabb hátralévő eltarthatósági idővel rendelkező termék színes lesz, a hosszabb eltarthatósági idővel rendelkező azonos termékek pedig szürkék lesznek.
  - Ha nincs bejelölve: minden aktív időzítővel rendelkező termék színes lesz, ha a Színes időzítő engedélyezése be van jelölve.
2. Időzítősín engedélyezése:

- Ha be van jelölve: a termék által meghatározott színbeállítást használja (Receptkönyv) a FIFO színezéshez (a legalacsonyabb időzítő termékszínnel rendelkezik, a többi szürke).
  - Ha nincs bejelölve: alapértelmezett zöld szín a FIFO színezéshez.
3. Speciális zóna opciók:
- Ha be van jelölve: az üzemeltetési képernyőn a sorkezelés ikon elérhető az egyes polcbeállításokhoz (pl. Eco üzemmód, kikapcsolás stb.) és az összes "globális" napszakmódosítás.
  - Ha nincs bejelölve: az üzemeltetési képernyőn NEM áll rendelkezésre a Sorkezelés ikon; helyette a "Globális" napszakmódosítás (azaz az összes polchozhoz tartozó napszak módosítása).
4. UI alvó üzemmód:
- Ha be van jelölve: Ha 180 másodpercig nincs aktivitás, a képernyő a beállított fényerő 10%-ára sötétedik. Bármilyen aktivitás esetén újra aktiválódik.
  - Ha nincs bejelölve: A képernyő a beállított fényerőn marad.
5. Válassza ki a megfelelőt, majd a mentéshez és a folytatáshoz koppintson a zöld pipa gombra, vagy a piros X-re a módosítás nélküli kilépéshez.

## A betűméret megváltoztatása

Növelje szükség szerint a betűméretet. Használja referenciaként a csúszka feletti terméknévtábla ikonját. Navigáció: Home > Cabinet Settings > Font Size (Kezdőlap > Szekrénybeállítások > Betűméret (húzza lefelé)). Lásd a [Kezelőszervek](#) részt.

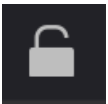

A szerkesztés feloldásához koppintson a lakat ikonra. Megjelenik a jelszóképernyő. Írja be a 1122-es számot, majd a folytatáshoz koppintson a zöld pipa gombra, vagy a vissza nyílra a módosítás nélküli kilépéshez. Ha végzett, koppintson a lakat ikonra a szerkesztés zárolásához.



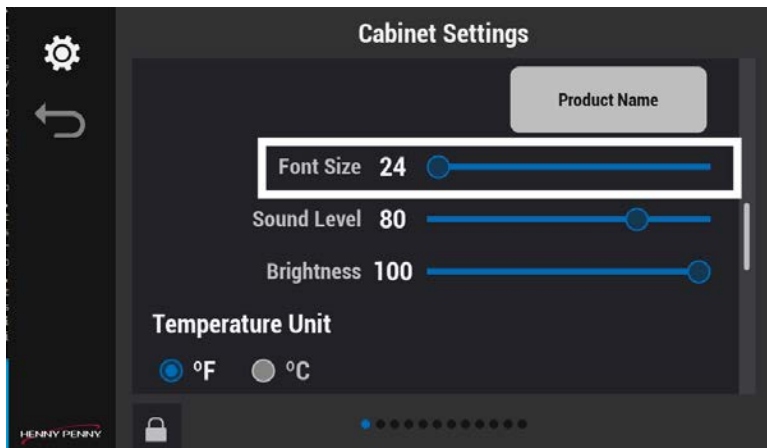

1. A csúszkával növelheti vagy csökkentheti a betűméretet. A csúszka feletti terméknévtábla ikon segíthet a betűméret kiválasztásában.
2. A mentéshez és a folytatáshoz koppintson a zöld pipa gombra, a változtatás nélküli kilépéshez pedig a piros X-re.

## A fényerő megváltoztatása

A környezeti igényeknek megfelelően növelje vagy csökkentse a vezérlőképernyő fényerejét. Navigáció: Home > Settings > Brightness (Kezdőlap > Beállítások > Fényerő (lefelé húzva)). Lásd a [Kezelőszervek](#) részt.

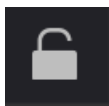

A szerkesztés feloldásához koppintson a lakat ikonra. Megjelenik a jelszóképernyő. Írja be a 1122-es számot, majd a folytatáshoz koppintson a zöld pipa gombra, vagy a vissza nyílra a módosítás nélküli kilépéshez. Ha végzett, koppintson a lakat ikonra a szerkesztés zárolásához.

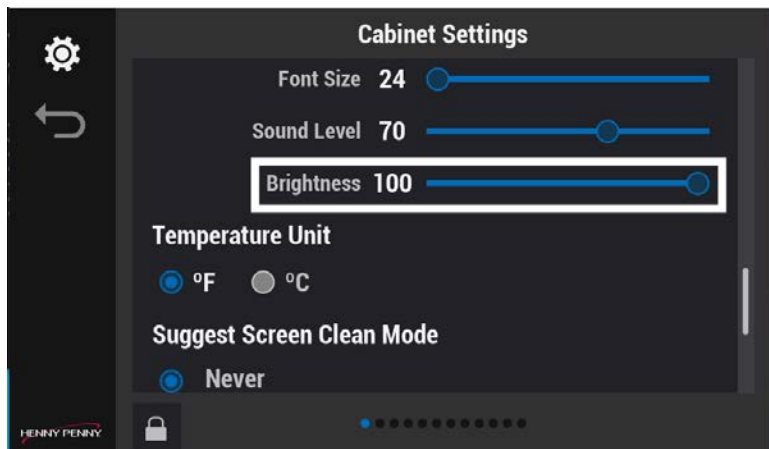

1. A csúszkával növelheti vagy csökkentheti a menü fényerősségét.
2. A mentéshez és a folytatáshoz koppintson a zöld pipa gombra, a változtatás nélküli kilépéshez pedig a piros X-re.

## A hangerő megváltoztatása

Ezzel a beállítással kezelheti a riasztások és figyelmeztetések decibelszintjét.

Navigáció: Home > Cabinet Settings > Sound Level (Kezdőlap > Szekrénybeállítások > Hangerő (húzza lefelé)). Lásd a [Kezelőszervek](#) részt.

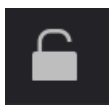

A szerkesztés feloldásához koppintson a lakat ikonra. Megjelenik a jelszóképernyő. Írja be a 1122-es számot, majd a folytatáshoz koppintson a zöld pipa gombra, vagy a vissza nyílra a módosítás nélküli kilépéshez. Ha végzett, koppintson a lakat ikonra a szerkesztés zárolásához.

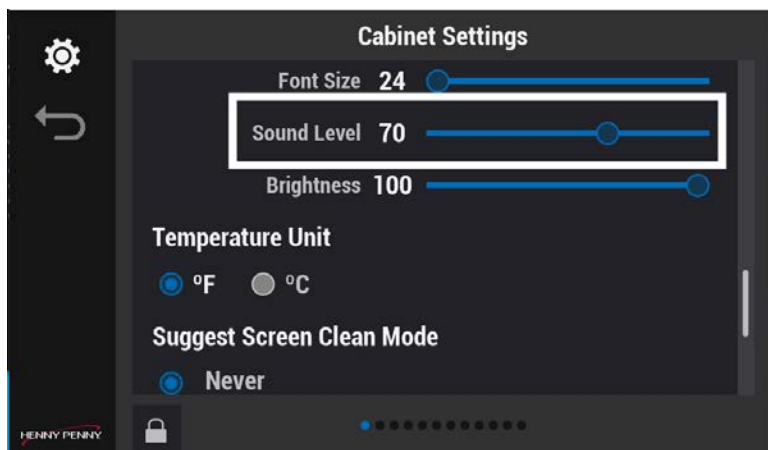

1. A csúszkával növelheti vagy csökkentheti a hangerőt. Minden hangbeállítás után hallatszik a hangjelzés.
2. A mentéshez és a folytatáshoz koppintson a zöld pipa gombra, a változtatás nélküli kilépéshez pedig a piros X-re.

## Hangjelzések megváltoztatása

A figyelmeztetésekhez egyedi hangokat lehet beállítani, hogy értesítsék a problémákról. Navigáció: Home > Cabinet Settings > More Sound Settings (Kezdőlap > Szekrénybeállítások > További hangbeállítások (húzza lefelé)). Lásd a [Kezelőszervek](#) részt.

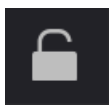

A szerkesztés feloldásához koppintson a lakat ikonra. Megjelenik a jelszóképernyő. Írja be a 1122-es számot, majd a folytatáshoz koppintson a zöld pipa gombra, vagy a vissza nyílra a módosítás nélküli kilépéshez. Ha végzett, koppintson a lakat ikonra a szerkesztés zárolásához.

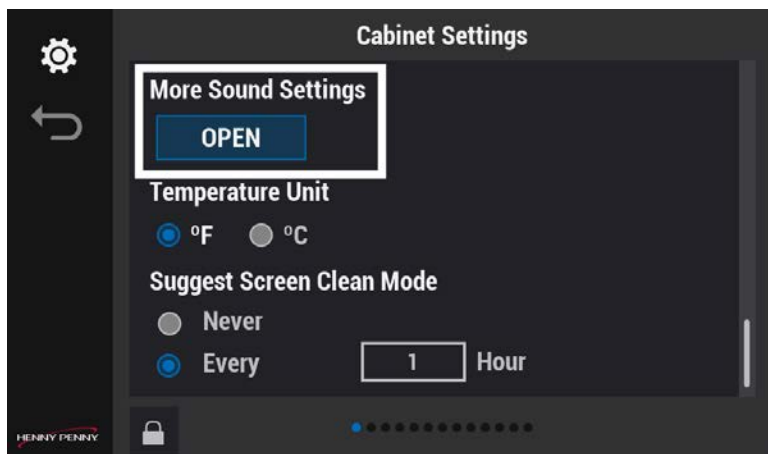

1. Koppintson a OPEN (NYITÁS) gombra. Megjelenik a hangkonfiguráció képernyő.

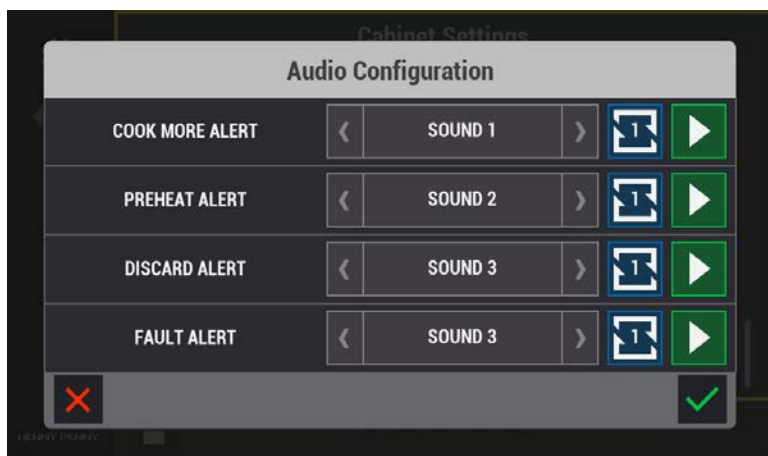

2. A bal és a jobb nyíl segítségével hangot állíthat az egyes riasztásokhoz:
  - A hang teszteléséhez használja a jobbra mutató zöld nyilat.
  - A kék négyzet ikon segítségével, a fel és le nyilakkal, állítsa be, hogy a riasztás egyszer, kétszer vagy háromszor ismétlődjön.
  - Használja a kék négyzet ikont, a folyamatos lejátszás opció csak a kidobásra való fogylmeztetés hangjaihoz érhető el.
3. A mentéshez és a folytatáshoz koppintson a zöld pipa gombra, a változtatás nélküli kilépéshez pedig a piros X-re.

## A hőmérséklet mértékegységének megváltoztatása

Az UHC mind a Fahrenheit, mind a Celsius hőmérsékletértékeket támogatja.

Navigáció: Home > Cabinet Settings > Temperature Unit (Kezdőlap >

Szekrénybeállítások > Hőmérséklet mértékegysége (húzza lefelé)). Lásd a

[Kezelőszervek](#) részt.

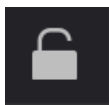

A szerkesztés feloldásához koppintson a lakat ikonra. Megjelenik a jelszóképernyő. Írja be a 1122-es számot, majd a folytatáshoz koppintson a zöld pipa gombra, vagy a vissza nyílra a módosítás nélküli kilépéshez. Ha végzett, koppintson a lakat ikonra a szerkesztés zárolásához.

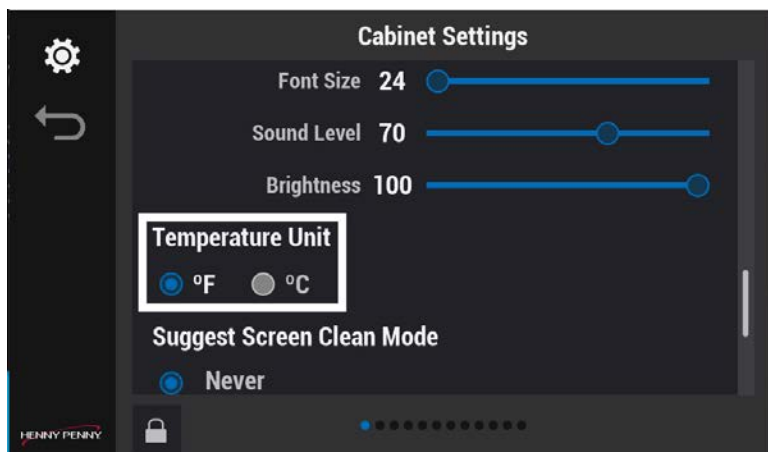

1. Válassza ki a Fahrenheit vagy Celsius fokot.
2. A mentéshez és a folytatáshoz koppintson a zöld pipa gombra, a változtatás nélküli kilépéshez pedig a piros X-re.

## A képernyőtisztítási mód javasolásának kiválasztása

Állítson be képernyőtisztítási emlékeztetőt, és adja meg, milyen gyakran szeretné, hogy emlékeztessék. A kihagyáshoz válassza a Never (Soha) lehetőséget. Navigáció: Home &gt; Cabinet Settings &gt; Suggest Screen Clean Mode (Kezdőlap &gt;

Szkrénybeállítások &gt; Képernyőtisztítási mód javaslása (húzza lefelé)). Lásd a [Kezelőszervek](#) részt.



A szerkesztés feloldásához koppintson a lakat ikonra. Megjelenik a jelszóképernyő. Írja be a 1122-es számot, majd a folytatáshoz koppintson a zöld pipa gombra, vagy a vissza nyílra a módosítás nélküli kilépéshez. Ha végzett, koppintson a lakat ikonra a szerkesztés zárolásához.

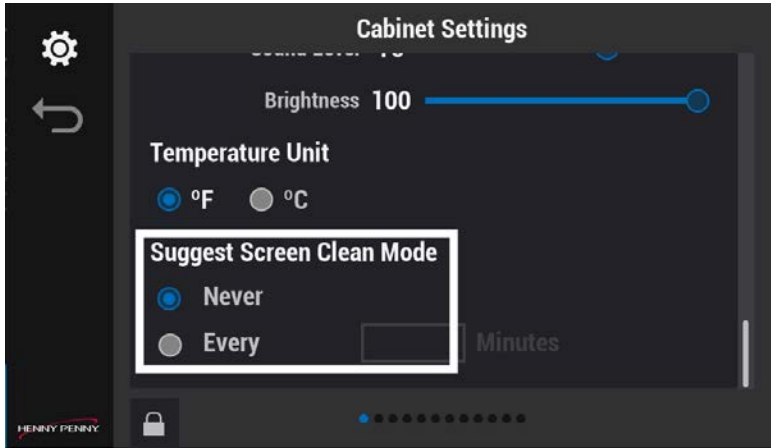

1. Válassza a Never (Soha) vagy a Every (Minden) lehetőséget. Ha a Every (Minden) van kiválasztva, adjon meg egy 5 perc és 24 óra közötti időtartamot a képernyőkijelzéshez.
2. A mentéshez és a folytatáshoz koppintson a zöld pipa gombra, a változtatás nélküli kilépéshez pedig a piros X-re. A Tisztítsa meg a képernyőt most üzenet a kiválasztott beállított időpontokban jelenik meg a menüképernyőn.

## A naptár megváltoztatása

A dátum és az időpont kiválasztása kulcsfontosságú az UHC-szekrény időzítőinek és az adatnaplózásnak a működése szempontjából. A működtetéshez be kell állítania a dátumot és az időt. Navigáció: Home > Settings > Calendar (Kezdőlap > Beállítások > Naptár (húzza egyszer balra)). Lásd a [Kezelőszervek](#) részt.

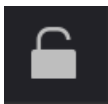

A szerkesztés feloldásához kattintson a lakat ikonra. Megjelenik a jelszóképernyő. Írja be a 1122-es számot, majd a folytatáshoz kattintson a zöld pipa gombra, vagy a vissza nyílra a módosítás nélküli kilépéshez. Ha végzett, kattintson a lakat ikonra a szerkesztés zárolásához.

## A dátum kiválasztása

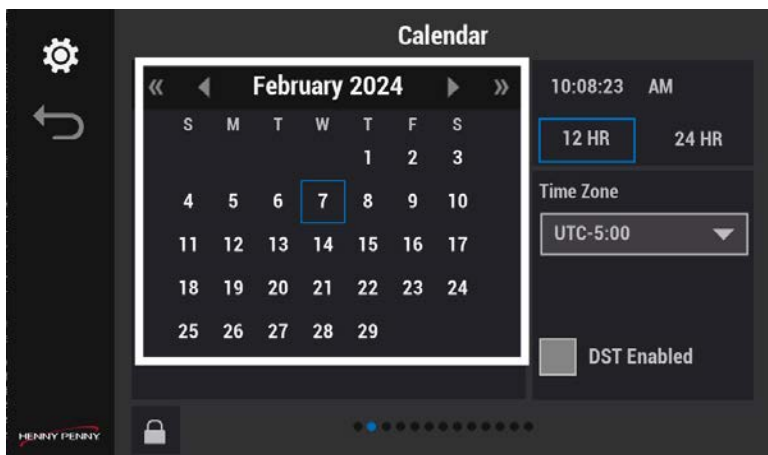

- A Naptárban kattintson a mai dátumra.

## Az idő kiválasztása

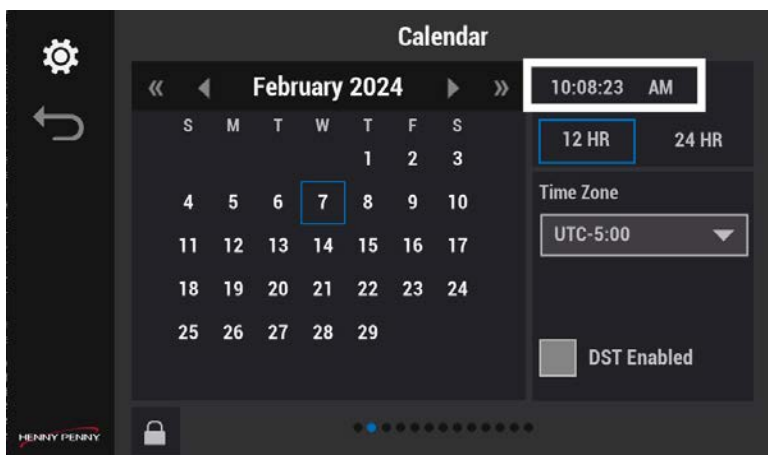

1. Koppintson az Időbeállítás mezőre. Megjelenik az Időbeállítás képernyője.

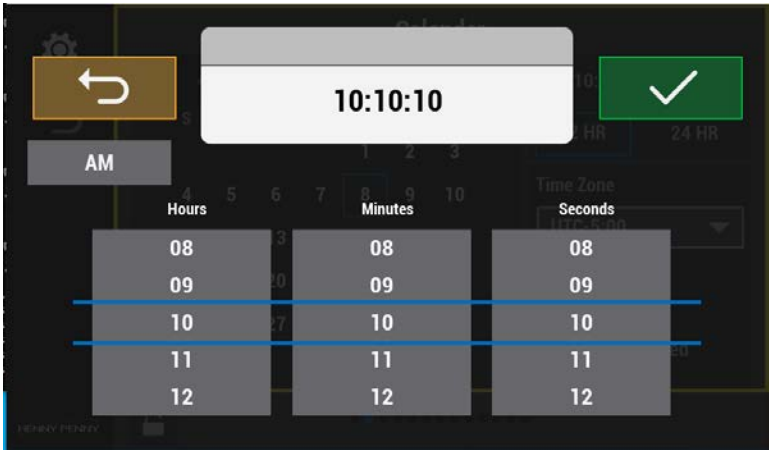

2. Koppintson a de. vagy a du. beállításához.
3. Koppintson az órák, percek és másodpercek beállításához.
4. A folytatáshoz koppintson a zöld pipa gombra, vagy a vissza nyílra a módosítás nélküli kilépéshez.

## Az időformátum kiválasztása

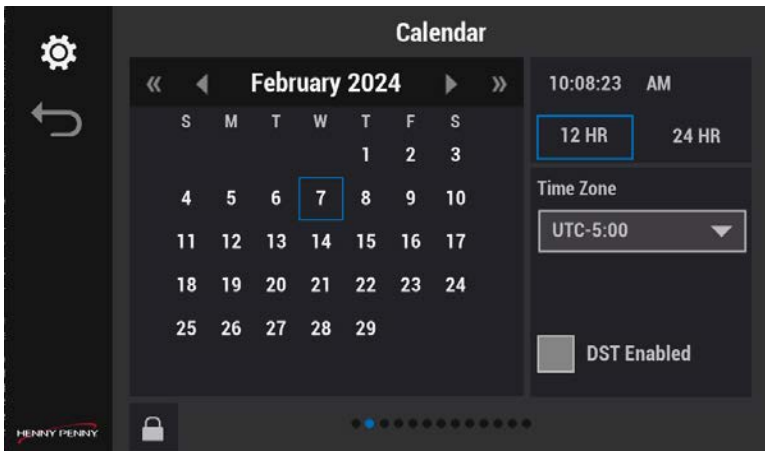

- Válassza ki a 12 órás (dél-től éjfélig) vagy a 24 órás (éjféltől éjfélig) formátumot.



## Az időzóna kiválasztása

Az egyezményes koordinált világidőt (UTC) használó országok vagy régiók számára. Keressen az interneten UTC-időzóna-térképet. MEGJEGYZÉS: A nyári időszámítás beállítása az idő beállítása után módosítja az aktuális időt (pl. ha az időzóna jelenleg UTC-4:00, és UTC-5:00-ra változik, akkor az aktuális időbeállítás egy órával módosul).

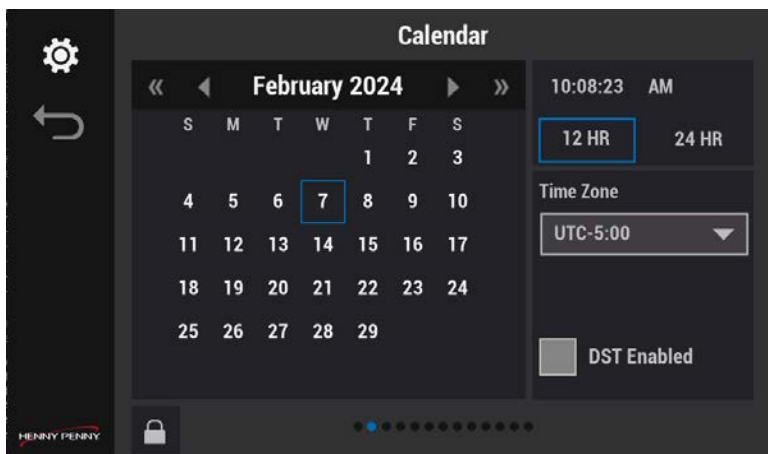

- Koppintson, és válassza ki az Coordinated Universal Time (UTC) (egyezményes koordinált világidő (UTC)) lehetőséget.

## Nyári időszámítás (DST) kiválasztása

A nyári időszámítást (DST) alkalmazó országok vagy régiók számára. MEGJEGYZÉS: A nyári időszámítás beállítása az idő beállítása után módosítja az aktuális időt (pl. ha az időzóna jelenleg UTC-4:00, és UTC-5:00-ra változik, akkor az aktuális időbeállítás egy órával módosul).

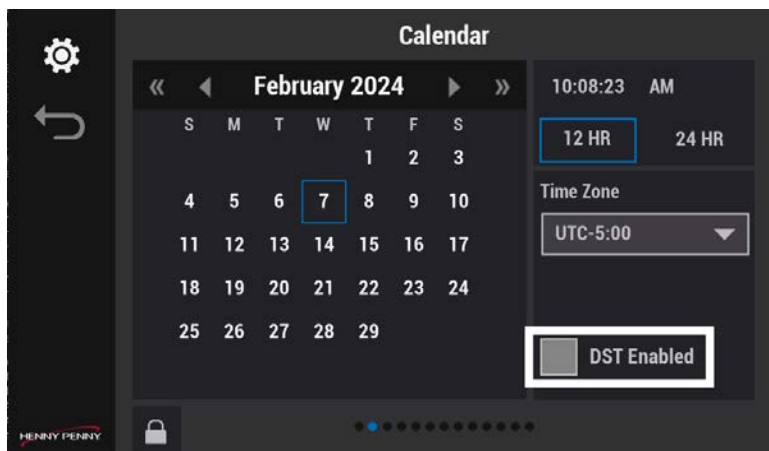

- Koppintson a Daylight Savings Time (DST) (Nyári időszámítás (DST)) lehetőségre, és válassza ki a régiót.

## Nyelvek kiválasztása

Mielőtt a GO menü képernyőjén a nyelvek kiválaszthatók lennének, be kell őket állítani a Cabinet Settings > Languages (Szekrénybeállítások > Nyelvek) menüben. Ez egy gyors módja a nyelv váltásnak a különböző nyelveket beszélő személyzeti tagok számára. Állítsa be a személyzet által használt nyelveket. Törölje a nem használt nyelvek kijelölését. Navigáció: Home > Cabinet Settings & Languages (Kezdőlap & Szekrénybeállítások & Nyelvek). (húzza kétszer balra). Lásd a [Kezelőszervek](#) részt. MEGJEGYZÉS: a terméknevek nincsenek lefordítva.

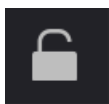

A szerkesztés feloldásához koppintson a lakat ikonra. Megjelenik a jelszóképernyő. Írja be a 1122-es számot, majd a folytatáshoz koppintson a zöld pipa gombra, vagy a vissza nyílra a módosítás nélküli kilépéshez. Ha végzett, koppintson a lakat ikonra a szerkesztés zárolásához.



1. Válasszon további nyelveket a GO menühöz.
2. A mentéshez és a folytatáshoz koppintson a zöld pipa gombra, a változtatás nélküli kilépéshez pedig a piros X-re.

## Napszakok engedélyezése

Ez a beállítás lehetővé teszi további vagy egyéni napszakmenük használatát a receptkönyvben. Jelölje ki mindazt, amit meg szeretne jeleníteni és ki akar választani. Navigáció: Home > Settings > Day Parts (Kezdőlap > Beállítások > Napszakok (húzza balra háromszor)). Lásd a [Kezelőszervek](#) részt.

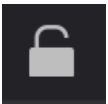

A szerkesztés feloldásához koppintson a lakat ikonra. Megjelenik a jelszóképernyő. Írja be a 1122-es számot, majd a folytatáshoz koppintson a zöld pipa gombra, vagy a vissza nyílra a módosítás nélküli kilépéshez. Ha végzett, koppintson a lakat ikonra a szerkesztés zárolásához.

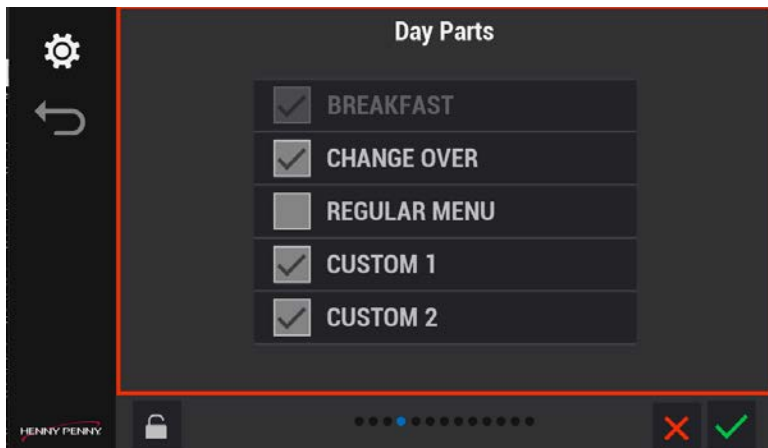

1. Koppintson a receptkönyvben használni kívánt napszakok címére.
2. A mentéshez és a folytatáshoz koppintson a zöld pipa gombra, vagy a piros X-re a változtatások elvetéséhez.

## Az Eco üzemmód opcióinak kiválasztása

Ezzel az opcióval állíthatja be az Eco üzemmód opcióit, amikor a GO menüben az Eco üzemmódot használja. Navigáció: Home > Cabinet Settings > Eco Mode Options (Kezdőlap > Szekrénybeállítások > Eco üzemmód beállításai (húzza négyszer balra)). Lásd a [Kezelőszervek](#) részt.

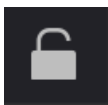

A szerkesztés feloldásához koppintson a lakat ikonra. Megjelenik a jelszóképernyő. Írja be a 1122-es számot, majd a folytatáshoz koppintson a zöld pipa gombra, vagy a vissza nyílra a módosítás nélküli kilépéshez. Ha végzett, koppintson a lakat ikonra a szerkesztés zárolásához.

## Polchőmérséklet

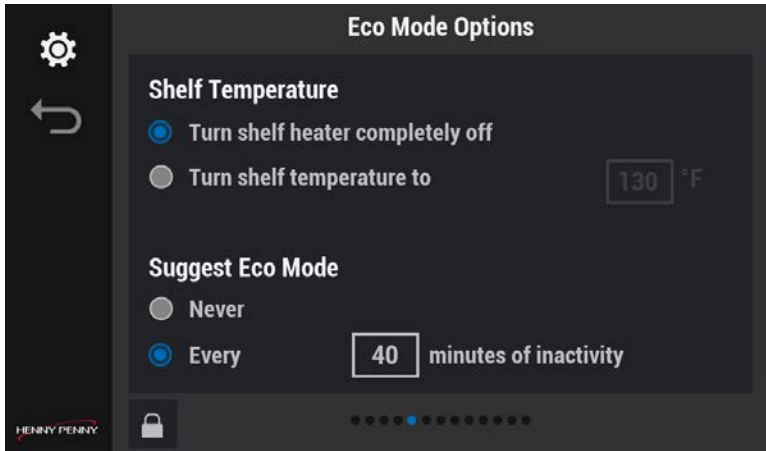

1. Koppintson a következő lehetőségek egyikére:
  - Turn shelf heater completely off (Kapcsolja ki teljesen a polcfűtést): kiválasztásakor teljesen kikapcsolja a polcfűtést.
  - Turn shelf temperature to (Állítsa a polchőmérsékletet): válassza ki azt a hőmérsékletet, amelyre a polcnak Eco üzemmódban le kell hűlnie. Az alapértelmezett érték ajánlott. MEGJEGYZÉS: újbóli használatba helyezéskor polcot újra fel kell melegíteni tárolási hőmérsékletre.
2. A mentéshez és a folytatáshoz koppintson a zöld pipa gombra, a változtatás nélküli kilépéshez pedig a piros X-re.

## Javasolja az Eco üzemmódot

1. Koppintson a következőre:
  - Never (Soha): ha nem szeretné, hogy a GO menüben üzenet jelenjen meg.
  - Every (Minden): a vezérlő minden xx (a felhasználó által kiválasztott) perc inaktivitás után polconként megjelenít egy üzenetet.
2. A mentéshez és a folytatáshoz koppintson a zöld pipa gombra, a változtatás nélküli kilépéshez pedig a piros X-re.

## A kezelői jelszó megváltoztatása

Az alapértelmezett jelszó 1122. Ezzel a beállítással a jelszót egyedire változtathatja. a képernyő bal alsó részén található Henny Penny logó kiválasztásával és lenyomva tartásával. Navigáció: Home > Cabinet Settings > Password (Kezdőlap > Szekrénybeállítások > Jelszó (húzza balra hatszor)). Lásd a [Kezelőszervek](#) részt.

MEGJEGYZÉS: A kezelői jelszót vissza lehet állítani a gyára alapbeállításra (1122).



A szerkesztés feloldásához koppintson a lakat ikonra. Megjelenik a jelszóképernyő. Írja be a 1122-es számot, majd a folytatáshoz koppintson a zöld pipa gombra, vagy a vissza nyílra a módosítás nélküli kilépéshez. Ha végzett, koppintson a lakat ikonra a szerkesztés zárolásához.

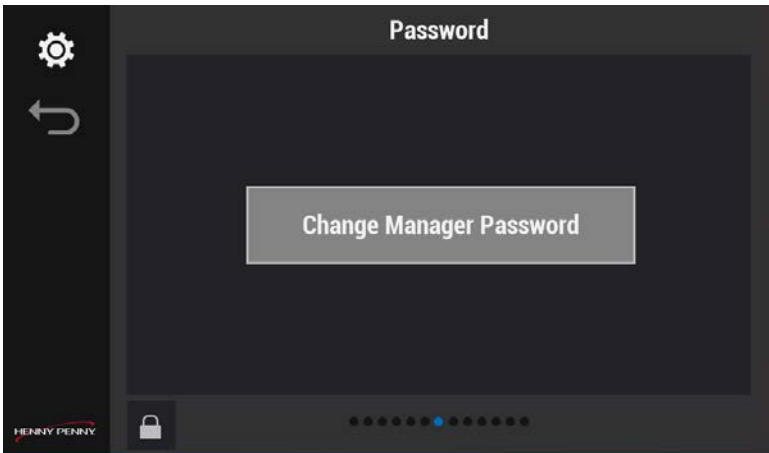

1. Koppintson a Change Manager Password (Kezelői jelszó módosítása elemre). Megjelenik a Kezelői Pin (Jelszó) képernyő.
2. Koppintson a 1122 (alapértelmezett) elemre, majd a mentéshez és folytatáshoz koppintson a zöld pipa gombra, vagy a változtatás nélküli kilépéshez a piros X-re.
3. Koppintson ismét a Change Manager Password (Kezelői jelszó módosítása elemre). Megjelenik az új jelszóképernyő.

**Password**

New password  
Press here

Confirm new password  
Press here

Submit

4. Koppintson az új jelszóra, majd a megerősítéshez koppintson ismét az új jelszóra. MEGJEGYZÉS: a két jelszónak meg kell egyeznie.
5. A mentéshez és a folytatáshoz koppintson a Submit (Küldés) gombra, vagy a vissza nyílra a módosítás nélküli kilépéshez.





## Fejezet 4 Karbantartás

### Tisztítási képernyőzár használata

A nap folyamán szükség szerint törölje át a vezérlőpanel elejét az ujjlenyomatok és a zsír eltávolítása érdekében, mert ezek befolyásolhatják az érintőképernyő működését.

Navigáció: Home > GO > Clean Screen (Kezdőlap > GO > Képernyőtisztítás). Lásd a [Kezelőszervek](#) részt.

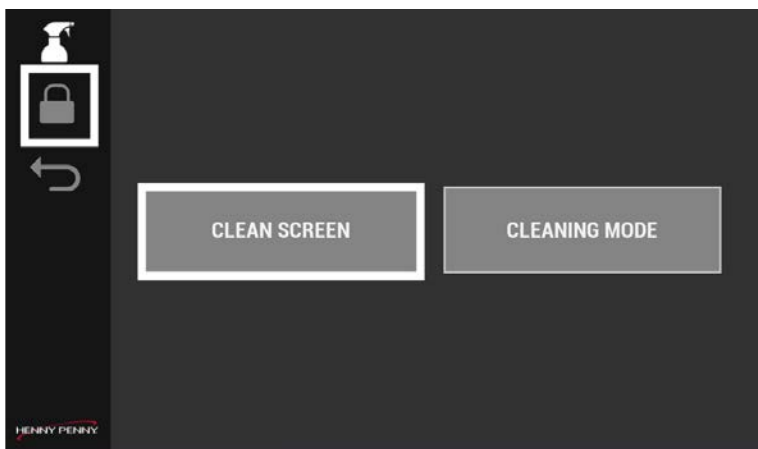

1. Koppintson a Tisztítás menü lakat ikonjára vagy a Képernyőtisztítás gombra, ekkor megjelenik a tíz másodperces zárolási képernyő.



2. Törölje át a vezérlőpanel elejét az ujjlenyomatok és a zsír eltávolítása érdekében.

## Napi tisztítás

Az UHC-t naponta tisztítani kell, hogy higiénikus maradjon. Navigáció: Home > GO > Cleaning mode (Kezdőlap > GO > Tisztítási mód). Lásd a [Kezelőszervek](#) részt.

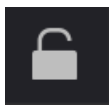

A szerkesztés feloldásához koppintson a lakat ikonra. Megjelenik a jelszóképernyő. Írja be a 1122-es számot, majd a folytatáshoz koppintson a zöld pipa gombra, vagy a vissza nyílra a módosítás nélküli kilépéshez. Ha végzett, koppintson a lakat ikonra a szerkesztés zárolásához.

## A tisztítási módba való belépés

Naponta használja a Tisztítási módot a polcok 49 °C-ra (120 °F) történő lehűtéséhez, hogy alaposan megtisztítsa a tárolószelekrényt.

MEGJEGYZÉS: ha a tisztítási módot hideg állapotban indítja el, a polcok 49 °C-ra (120°F) melegednek.

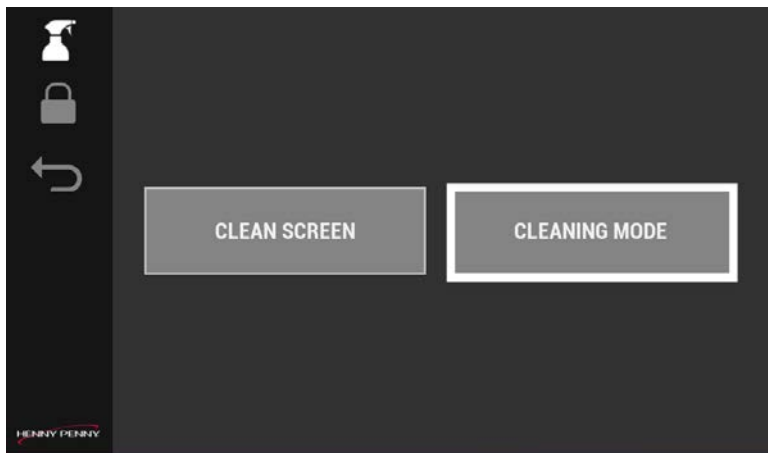

1. Koppintson a Tisztítási mód gombra. Megjelenik a belépés a tisztítási módba.

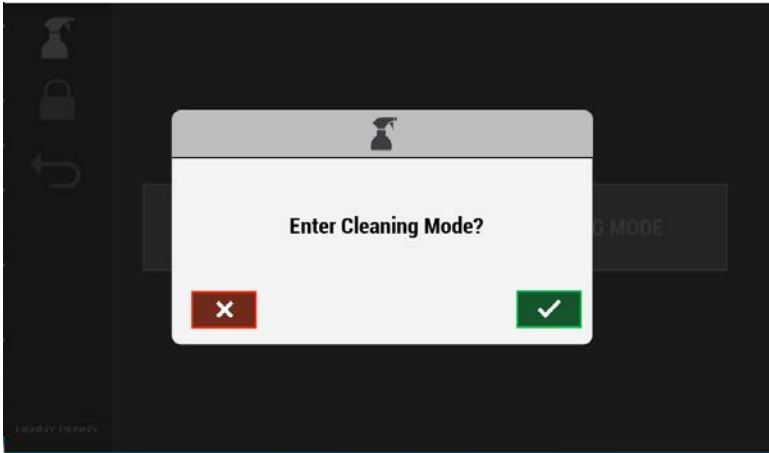

2. Érintse meg a zöld pipa gombot a lehülési ciklus megkezdéséhez, vagy a piros X-et a törléséhez. Ha a folytatáshoz a pipára koppint, megjelenik a lehütési képernyő.

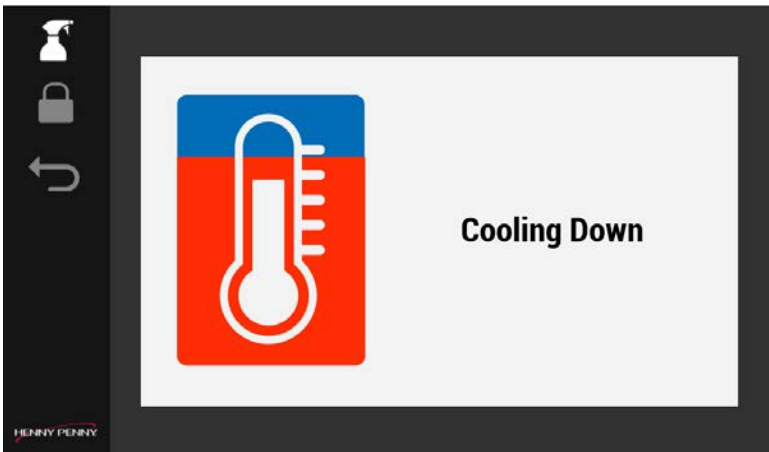

3. Amint a képernyő zöldre vált és megjelenik a Biztonságos tisztítani, tisztítsa meg a tárolószelekrényt.

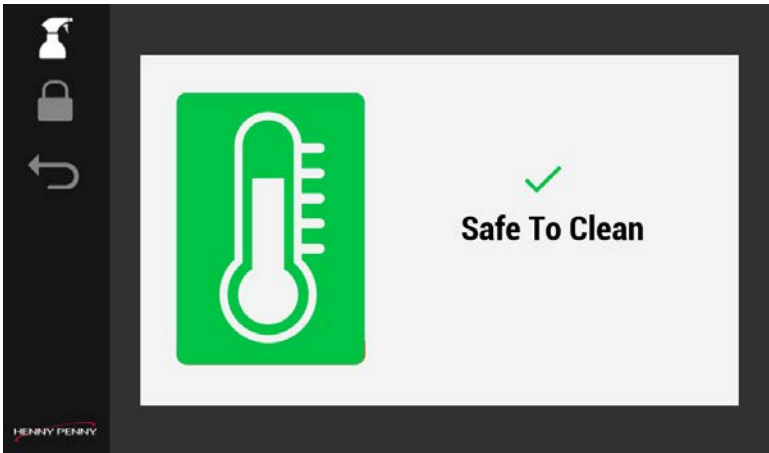

## Az állványok, tálcák és polcok tisztítása

**FONTOS:** Az állványokat négyóránként kell tisztítani.

Ha a polcok lehűltek, végezze el a következőket:

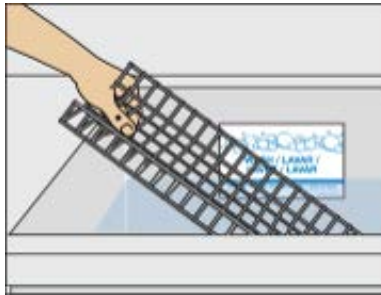

1. Miután lehűlt, vegye ki a tálcákat és az állványokat, és mossa el a mosogatóban vagy a mosogatógépben.
2. Ha mosogatógépet használ, ugorjon a 4. lépésre.
3. Ha mosogatóban mosogat, tegye a következőket:
  - a. Helyezze a tálcákat és a síneket a mosogató friss, forró (110-120°F) APSC-oldattal töltött mosogatórekeszébe.
  - b. Erős szennyeződések esetén permetezze be előzetesen a szuperkontakt tisztítóval; hagyja 10 percig ázni.
  - c. Használjon kis méretű tisztítókefét, hogy eltávolítsa az összes szennyeződést a dróttálványokról. **MEGJEGYZÉS:** A tálcák súrolásához használjon karcolásmentes párnát.
  - d. Öblítse és fertőtlenítsen az összes elemet; fertőtlenítsen az oldatban egy percig; hagyja megszáradni.

MEGJEGYZÉS: Váltogassa az elemeket, hogy minden felületet tisztítani és fertőtleníteni tudjon.



4. Töltsön meg egy tiszta vödört forró (110-120°F) APSC oldattal.
5. Mártsa a magas hőmérsékletű, többfunkciós eszköz párnáját az APSC-oldatba; rázza a felesleges oldatot a betétről a vödörbe.

MEGJEGYZÉS: Ha nem rázza ki a felesleges oldatot a párnából, az UHC elektromos alkatrészei maradandóan károsodhatnak.



6. Súrolja le minden UHC-szelekrénypolc belsejét a magas hőmérsékletű, többfunkciós eszközzel és a párnával.
7. Ismételje meg az összes UHC-polc esetében.
8. Vegye ki a többfunkciós párnát, majd tegye félre.
9. Vegye ki a fehér univerzális párnát a tiszta törölközős vödörből, és alaposan csavarja ki.
10. Csúsztassa a fehér univerzális párnát a szerszámra.



11. Törölje ki és öblítse le az UHC-polcokat fehér univerzális párnával; ismételje meg az összes polc esetében.  
MEGJEGYZÉS: Mielőtt az UHC-polcokon használná, csavarja ki a fehér univerzális párnát.

## A tárolószekrény külső részének tisztítása

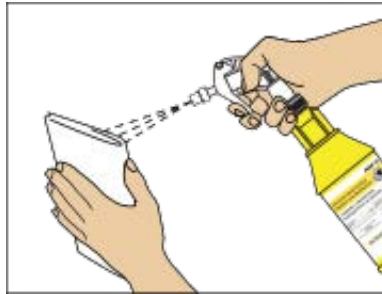

1. Fújjon be egy tiszta, fertőtlenítőszerrel átitatott törölközőt peroxidos, több felületen használható tisztító és fertőtlenítő oldattal.



2. Törölje le a szekrény külsejét.
3. Használat után dobja ki a törölközőt a szennyezett törölközős vödörbe.
4. A tisztítási módból a vissza nyílra, majd a zöld pipára való koppintással léphet ki.

Megjegyzés: Az egységnek újra fel kell melegítenie a polcokat, hogy visszatérjen a normál működéshez, kb. 35 perc.

5. Mossa, öblítse és fertőtlenítse a szerszámokat a mosogatóban.





## Fejezet 5 Hibaelhárítás

### Hibakódok

| Display  | Cause                                   | Solution  |
|--|---|---|
| E-4A   | A szekrény burkolata túlmelegszik.      | <ul style="list-style-type: none"> <li>• Tisztítsa meg az egység oldalsó szellőzőit, és győződjön meg arról, hogy azok szabadok.</li> <li>• Győződjön meg arról is, hogy nincs hőforrás az egység közelében.</li> <li>• Forduljon a műszaki támogatáshoz</li> </ul> |
| E-4B   | Az I/O tábla hőelvezetője túlmelegszik. | <ul style="list-style-type: none"> <li>• Tisztítsa meg az egység oldalsó szellőzőit, és győződjön meg arról, hogy azok szabadok.</li> <li>• Győződjön meg arról is, hogy nincs hőforrás az egység közelében.</li> <li>• Forduljon a műszaki támogatáshoz</li> </ul> |
| E-5<br>A polcok helyét jelzik                    | A polchőmérséklet túl forró.            | Dobja ki a terméket a polcról, majd forduljon a műszaki támogatáshoz.   |
| E-6A<br>Hőelvezető,<br>Polc teteje,<br>Polc alja | Hőmérsékleti szonda nyitott hiba.       | Dobja ki a terméket a polcról, majd forduljon a műszaki támogatáshoz.   |
| E-6B<br>Hőelvezető,<br>Polc teteje,<br>Polc alja | Hőmérsékleti szonda zárt hiba.          | Dobja ki a terméket a polcról, majd forduljon a műszaki támogatáshoz.   |

| Display | Cause   | Solution   |
|---------|---|--|
| E-10    | Jelzi, hogy egy polc hőmérséklete elérte vagy meghaladta a felső határértéket. A hőmérséklet legalább 1 másodpercig 230F/110C, vagy annál magasabb. | A hiba zárolja a rendszert, megjelenik egy felugró képernyő, hívja a műszaki támogatást.   |
| E-60A   | I/O tábla kommunikációja megszakadt   | Kapcsolja ki a készüléket 15 másodpercre, majd kapcsolja be. Ha helyreállítható, folytassa, ha nem, forduljon a műszaki támogatáshoz.                          |
| E-60B   | A tábla kommunikációja megszakad a vezérlőpanellel.   | Kapcsolja ki a készüléket 15 másodpercre, majd kapcsolja be. Ha helyreállítható, akkor folytassa a műveletet. ha nem, forduljon a műszaki támogatáshoz.        |
| E-200   | Az I/O tábla SD-kártyája hiányzik, vagy nem tudja olvasni az SD-kártyát / nem tud írni rá.  | Folytathatja a működést, mivel csak naplózási információkra használják, de akadályozhatja a hibaelhárítást. Forduljon az Önnek megfelelő műszaki támogatáshoz. |
| E-205   | A rendszer nem képes feltölteni / letölteni a beállításokat USB-meghajtóról.  | Próbálja egy másik USB-meghajtóval. Szükség esetén forduljon a műszaki támogatáshoz.   |
| E-210   | Az egyik ventilátor meghibásodása indításkor vagy normál működés közben.  | Amíg legalább egy ventilátor működik, folytathatja a működést. Szükség esetén forduljon a műszaki támogatáshoz.  |
| E-211   | A ventilátor 6 ms-nél hosszabb ideig túl sok, 4A áramot vesz fel (pl. leáll).   | Amíg legalább egy ventilátor működik, folytathatja a működést. Szükség esetén forduljon a műszaki  |

| Display | Cause   | Solution  |
|---------|---|---|
|         |   | támogatáshoz.   |
| E-216   | A polchőmérséklet túl hideg.  | Dobja ki a polcon lévő terméket. Ellenőrizze a tápkábelt. Forduljon a műszaki támogatáshoz  |
| E-220   | Ha az I/O tábla 180 másodpercnél hosszabb ideig nem kommunikál mindkét kijelzőtáblával, a rendszer biztonságos módba lép, és kikapcsolja az összes fűtőberendezést. | Kapcsolja ki a készüléket 15 másodpercre, majd kapcsolja be. Ha helyreállítható, akkor folytassa a műveletet. ha nem lép kapcsolatba, dobja ki a terméket a polcokról, és forduljon a műszaki támogatáshoz. |
| E-220A  | Ha az I/O tábla a hálózati kapcsolat megszűnését érzékeli, a rendszer az összes fűtőberendezés kikapcsolásával biztonságos módba lép.                               | Kapcsolja ki a készüléket 15 másodpercre, majd kapcsolja be. Ha helyreállítható, akkor folytassa a műveletet. ha nem, dobja ki a terméket a polcokról, és forduljon a műszaki támogatáshoz.                 |
| E-225   | Hardver- vagy áramellátási hiba.  | Folytathatja a működést mindaddig, amíg nem történik E-6A vagy E-6B hiba. Ellenőrizze a tápkábelt. Hívja a műszaki támogatást   |

## A polcsor hőmérsékletének ellenőrzése

Navigáció: Home > Go > Shelf Temperature (Kezdőlap > Go > Polchőmérséklet). Lásd a [Kezelőszervek](#) részt.

Használja ezt a funkciót annak biztosítására, hogy a nyílás fűtőberendezései a megfelelő tartási hőmérsékletet tartsák fenn. A bal oldali oszlop (fel felé mutató nyíl) az adott nyílás felső fűtőelemét, a jobb oldali oszlop (le felé mutató nyíl) pedig az adott nyílás alsó fűtőelemét mutatja. A tárolási hőmérsékletnek meg kell egyeznie a menüelem tárolási hőmérsékletével. Navigáció: A Polc (sor) hőmérsékletikonja megjelenik az Üzemeltetési képernyőn (Home &gt; Go) (Kezdőlap &gt; Go) és a Polc (sor) hőmérséklet-képernyőn (Kezdőlap &gt; Go &gt; Polc (sor) hőmérséklet).



1. A főmenü képernyőjén koppintson a Polc (sor) hőmérséklet ikonra. Megjelennek a polcok aktuális hőmérsékletei.
2. A vissza nyílra koppintva lépjen ki a menüből. MEGJEGYZÉS: Ha egy polc tartósan a hőmérsékleti tartományon kívül van, hívja a műszaki szolgálatot.



## Forduljon a műszaki támogatáshoz:

- telefon:  
USA és Kanada: +1-800-417-8405  
Globális: +1-937-456-8405
- SMS:  
+1-937-456-8405
- e-mail: [technicalservices@hennypenny.com](mailto:technicalservices@hennypenny.com)
- [élő chat](#)

## Alkatrészek kapcsolat:

- e-mail: [partsdepartment@hennypenny.com](mailto:partsdepartment@hennypenny.com)

## Garancia kapcsolat:

- e-mail: [warranty@hennypenny.com](mailto:warranty@hennypenny.com)



Copyright belongs to Henny Penny Corporation 2024 All rights reserved.

Henny Penny Corporation  
1219 USA 35, Eaton, OH 45320  
1-937-456-8400  
1-800-417-8417  
[www.hennypenny.com](http://www.hennypenny.com)