



Eeguire la scansione  
per ulteriori

# Manuale operativo

## Armadietto universale di mantenimento

UHC600



IT





# Table of Contents

---

<b>Capitolo 1 Panoramica</b> .....	<b>7</b>
Sicurezza .....	7
Guida ai simboli .....	7
Uso previsto .....	10
<b>Capitolo 2 Installazione</b> .....	<b>14</b>
Specifiche tecniche .....	14
Dimensioni .....	14
Componenti elettrici .....	14
Cavo e spina .....	15
Distanze richieste .....	15
Le operazioni .....	15
Componenti elettrici .....	15
Selezione di una posizione .....	16
Disimballaggio .....	17
Rimozione dal cartone .....	18
Installazione dell'apparecchio .....	18
Impostazione dell'apparecchio .....	18
Staffa di fissaggio .....	19
Gomito angolare del cavo elettrico .....	19
Lista di controllo per l'installazione .....	19
<b>Capitolo 3 Operazione</b> .....	<b>23</b>
Esecuzione dell'avvio iniziale .....	23
Configurare le impostazioni .....	23
Componenti .....	25
Vista frontale .....	26
Vista posteriore .....	28
Comandi .....	29
Caratteristiche del touch screen .....	29

Icone touch screen .....	30
Impostazione quotidiana .....	34
Utilizzo dell'armadietto universale di contenimento ...	36
Timer .....	36
Dispenser .....	37
Avvio e annullamento di un timer .....	37
Cuoci altro e Timer scaduti .....	38
Selezione delle lingue dei menu .....	40
Abilitazione Suggerimento modalità ECO .....	41
Gestione delle righe .....	41
Scorrere le voci di menu .....	42
Modifica delle Assegnazioni fascia del giorno .....	42
Abilitazione della Modalità ECO .....	43
Spegnimento dei ripiani non utilizzati .....	44
Modifica delle impostazioni .....	44
Aggiunta o modifica di una voce di menu del prodotto	46
Eliminazione di una voce del menu Prodotti .....	48
Modifica del menu Gruppo .....	49
Eliminazione, aggiunta o modifica di una voce di menu Gruppo .....	49
Modifica dell'Assegnazione fascia del giorno .....	50
Eliminazione, aggiunta o modifica di un'Assegnazione fascia del giorno .....	51
Selezione delle opzioni .....	52
Modifica delle dimensioni dei caratteri .....	54
Modifica della luminosità .....	54
Modifica del livello sonoro .....	55
Modifica degli avvisi sonori .....	56
Modifica dell'unità di misura della temperatura .....	58
Selezione della Suggerimento modalità pulizia scher- mata .....	58

Modifica del calendario .....	59
Selezione della data .....	60
Selezione dell'ora .....	60
Selezione del formato dell'ora .....	61
Selezione del fuso orario .....	62
Selezione dell'ora legale (DST) .....	62
Selezione delle lingue .....	63
Abilitazione Fascia del giorno .....	64
Selezione delle opzioni della Modalità ECO .....	65
Temperatura ripiano .....	66
Suggerimento modalità ECO .....	66
Modifica della password del manager .....	66
<b>Capitolo 4 Manutenzione .....</b>	<b>70</b>
Utilizzo del blocco schermata per pulizia .....	70
Pulizia quotidiana .....	71
Accesso alla modalità pulizia .....	71
Pulizia di griglie, vassoi e ripiani .....	73
Pulizia dell'esterno dell'armadietto di mantenimento .....	75
<b>Capitolo 5 Risoluzione dei problemi .....</b>	<b>78</b>
Codici errore .....	78
Controllo delle temperature delle righe dei ripiani .....	80



# Capitolo 1 Panoramica

## Sicurezza

I prodotti da Henny Penny hanno molte caratteristiche di sicurezza incorporate. Tuttavia, l'unico modo per garantirne il funzionamento in sicurezza consiste nel comprendere bene le procedure di installazione, uso e manutenzione. Queste istruzioni sono state redatte allo scopo di aiutarvi ad apprendere le procedure corrette. Quando le informazioni sono di particolare importanza o riguardano la sicurezza, vengono utilizzate le parole **PERICOLO**, **AVVERTENZA**, **CAUTELA** o **AVVISO**. Il loro uso è descritto di seguito:



**PERICOLO**

**PERICOLO!** indica una situazione pericolosa imminente, che se non evitata, può provocare morte o gravi lesioni personali.



**AVVERTIMENTO**

**AVVERTENZA!** indica una situazione potenzialmente pericolosa che se non evitata, può provocare morte o lesioni personali.



**ATTENZIONE**

**ATTENZIONE!** indica una situazione potenzialmente pericolosa che se non evitata, può provocare lesioni personali di entità moderata o minore.







**AVVISO**

**AVVISO** viene utilizzato per le informazioni ritenute importanti per quanto riguarda i danni alle cose.



## Guida ai simboli

I simboli riportati di seguito possono essere utilizzati sull'unità o contenuti nella documentazione online o stampata.

Symbol	Reference No.	Symbol Title	Description
	ISO 7000-0434A	Attenzione	Indica che è necessario prestare attenzione quando si aziona il dispositivo o il comando in prossimità del punto in cui è posizionato il simbolo o che la situazione attuale richiede la consapevolezza o l'intervento

Symbol	Reference No.	Symbol Title	Description
			dell'operatore per evitare conseguenze indesiderate.
	Simbolo Rischio di scossa elettrica	Attenzione, rischio di scariche elettriche	Identifica le apparecchiature, ad esempio la fonte di alimentazione, che presentano rischi di scariche elettriche.
	ISO 7000-0535	Attenzione, superficie calda	Per indicare che l'elemento contrassegnato può essere caldo e non deve essere toccato senza prestare attenzione.
	ANSI	Superficie calda	Per indicare che l'elemento contrassegnato può essere caldo e non deve essere toccato senza prestare attenzione.
	ISO 7000-0790	Leggere il manuale dell'operatore	Indica che è necessario leggere il manuale o la scheda dell'operatore prima di qualsiasi operazione.
	ISO 7000-1641	Manuale operatore; istruzioni operative	Identifica la posizione in cui è conservato il manuale operatore o per identificare le informazioni relative alle istruzioni operative. Indica che le istruzioni operative devono essere prese in considerazione quando si utilizza il dispositivo o il controllo vicino al punto in cui è posizionato il simbolo.
	ISO 7010-P003	Non usare fiamme libere; vietati il fuoco, le fonti di accensione aperte e il	Vietare il fumo e ogni forma di fiamma libera.



Symbol	Reference No.	Symbol Title	Description
		fumo.	
	ANSI	Oggetto pesante	Indica che l'oggetto è pesante e richiede assistenza meccanica o il sollevamento da parte di più persone.
	ISO 7010-W021	Materiale infiammabile	Per segnalare la presenza di materiale infiammabile.
	N/A	Acqua calda	Per segnalare la presenza di acqua calda.
	N/A	Non riscaldare la sonda di temperatura	Non applicare calore diretto alla sonda di temperatura.
	N/A	Messa a terra	Per segnalare il rischio di scosse elettriche se l'unità non è correttamente messa a terra.
	Direttive dell'Unione Europea	CE	Il prodotto è conforme ai requisiti delle direttive dell'Unione Europea applicabili.
	Certificazione CSA	CSA	Questo prodotto è conforme agli standard della certificazione CSA negli Stati Uniti e in Canada.

Symbol	Reference No.	Symbol Title	Description
	Direttiva WEEE	Conforme alla direttiva RoHS	<p>Il 16 agosto 2005 è entrata in vigore la Direttiva sullo Smaltimento dei Rifiuti Elettrici ed Elettronici nell'Unione Europea. I nostri prodotti sono stati esaminati e approvati in quanto conformi a tale direttiva. Tali prodotti sono stati inoltre revisionati per verificarne la conformità con la normativa RoHS e sono stati modificati al fine di garantire il rispetto di detta normativa. Per mantenere la conformità con queste direttive, questa unità non deve essere smaltita come rifiuto urbano indifferenziato. Per uno smaltimento appropriato, contattare il distributore Henny Penny più vicino.</p>

## Usò previsto

L'armadietto di mantenimento viene utilizzato per preservare la qualità degli alimenti e gli standard di sicurezza sanitaria durante la produzione commerciale di prodotti alimentari.



### AVVERTIMENTO

**Per evitare danni a cose o persone, leggere il Manuale d'uso prima di installare, utilizzare o sottoporre a manutenzione questa apparecchiatura. Conservare questo manuale a portata di mano per riferimenti futuri.**



### AVVERTIMENTO

**Per evitare scosse elettriche o danni materiali, scollegare l'alimentazione prima di installare o eseguire la manutenzione dell'apparecchiatura. Le procedure di assistenza devono essere eseguite da un tecnico qualificato.**

**AVVERTIMENTO**

Questo apparecchio non è destinato ad essere utilizzato da persone (incluso bambini) con capacità fisiche, sensoriali o mentali ridotte, oppure senza esperienza o competenza, a meno che non siano sorvegliate o istruite in merito all'uso dell'apparecchio da parte di una persona responsabile per la loro sicurezza.

I bambini devono essere sorvegliati per accertarsi che non giochino, puliscano o eseguano la manutenzione sull'apparecchio.

**ATTENZIONE**

Per evitare lesioni personali, mantenere pulito e asciutto il pavimento che circonda l'apparecchiatura.

**ATTENZIONE**

Per evitare danni all'apparecchiatura, contaminazione degli alimenti o lesioni personali, questo apparecchio non deve mai essere pulito con un getto d'acqua o con uno strumento di pulizia a vapore.

**AVVISO -**

L'unità non è destinata a una produzione di massa continua, come quella di una fabbrica. Durante l'uso, la pressione acustica dell'emissione ponderata A nell'aria è inferiore a 70 db(A). Questo apparecchio è destinato all'uso commerciale in cucine di ristoranti, panetterie, ospedali, ecc.

**AVVISO -**

Si raccomanda di utilizzare un dispositivo protettivo per 30 mA, come un interruttore di circuito per corrente residua (RCCB) o un interruttore di terra (GFCI) nel circuito. I cavi di alimentazione saranno un cavo flessibile schermato resistente all'olio, non più leggero di un cavo schermato in policloroprene ordinario o equivalente in elastomero sintetico.

**AVVISO -**

Se è prevista la rimozione della spina, è chiaramente indicato che la rimozione della stessa deve essere tale da consentire all'operatore di controllare da qualsiasi

punto a cui ha accesso che la spina sia rimossa.

**AVVISO -** La manutenzione consigliata deve essere eseguita per garantire un funzionamento sicuro e continuo dell'unità. Vedere le Henny Penny istruzioni per il funzionamento.

**AVVISO -** L'unità non deve essere azionata tramite un timer esterno o un sistema di controllo a distanza.

Queste sono le istruzioni originali controllate da Henny Penny per il modello Armadietto universale di mantenimento .

UHC 600

-



# Capitolo 2 Installazione

## Specifiche tecniche

### Dimensioni



### Non classificato

Altezza	Larghezza dell'unità	Larghezza di spostamento	Profondità del coperchio	Profondità dell'unità
26 pollici (660,4 mm)	22 pollici (559 mm)	22,5 pollici (571,5 mm)	25,5 pollici (851 mm)	24 pollici (603,9 mm)

### Imballato

Altezza	Larghezza	Profondità	Peso con imballaggio
34,07 pollici (965 mm)	26,98 pollici (685 mm)	28,96 pollici (736 mm)	225 libbre (102 kg)

### Componenti elettrici

Model	Volts	Amps	Phase	Hertz	Watts	Fili
UHC600	200-240 VAC	13.3-13.8	1	50 / 60	2740-3192	2+G

## Cavo e spina

Le unità vengono fornite con una delle due prese elettriche disponibili (utilizzabili). È possibile selezionare entrambe le opzioni al momento dell'ordine.

Monofase - Modello nuovo	Dispositivo di interblocco - Modello obsoleto
Presa industriale con cavo da 6'	Presa di blocco con cavo da 6'

## Distanze richieste

Lati	Indietro	Superiore
1,50 pollici (38 mm)	1,50 pollici (38 mm)	1,50 pollici (38 mm)

## Le operazioni

### Componenti elettrici



**AVVERTIMENTO**



#### Rischio di scosse elettriche

- Questa friggitrice deve essere collegata in modo adeguato e sicuro all'impianto di messa a terra onde evitare scosse elettriche. Fare riferimento ai codici elettrici locali per le procedure corrette per il collegamento a terra (messa a terra), o in assenza di tali codici al Codice Elettrico Nazionale, ANSI/NFPA Nr. 70-(edizione attuale). Tutti i collegamenti elettrici in Canada devono essere conformi al CSA C22.1, Codice Elettrico Canadese Parte 1, e/o ai codici locali.
- Al fine di evitare eventuali scosse elettriche, l'apparecchio deve essere munito di un interruttore differenziale esterno che discon-

netta tutti i collegamenti non collegati con la terra (senza messa a terra). L'interruttore principale dell'apparecchio non disconnette tutti i collegamenti della linea.

- Il cavo di alimentazione può essere già montato sull'unità, ordinato come accessorio o fornito al momento dell'installazione. Controllare la targhetta dati per determinare la corretta alimentazione.



## AVVERTIMENTO

(SOLO PER APPARECCHIATURE CON MARCHIO CEI)

Per prevenire scosse elettriche questo dispositivo deve essere collegato ad altri dispositivi o superfici metalliche toccabili in stretta prossimità di questo dispositivo con conduttore di connessione equipotenziale. A tal fine, questo dispositivo è dotato di capocorda equipotenziale. Il capocorda equipotenziale è contrassegnato con il seguente simbolo.



Simbolo di massa equipotenziale =

NOTA: Il capocorda di messa a terra si trova nella parte superiore, a destra, del retro dell'armadio.



## Selezione di una posizione

Quando si sceglie una sede, attenersi a quanto segue:

- Selezionare una superficie piana, pulita e priva di umidità per installare l'unità. L'unità richiede una superficie piana di dimensioni sufficienti per evitare urti



accidentali da parte di persone o apparecchiature, come ad esempio le griglie.

- È necessario considerare anche la larghezza e l'altezza supplementari create dalle griglie accessorie in filo metallico, posizionate all'esterno dell'unità, che contengono oggetti come tazze, condimenti, tovaglioli, ecc.
- L'unità deve essere orientata e libera da altre apparecchiature e da ingombri che impediscano il libero inserimento e l'estrazione dei vassoi dai ripiani, situati su uno dei due lati.
- L'unità ha intervalli di temperatura specifici programmati in ogni scomparto per contenere prodotti specifici. È necessario considerare ed eliminare le fonti esterne di calore e freddo, come soffianti, ventilatori, fonti di calore o ingombri che potrebbero modificare la temperatura ambiente dei ripiani su entrambi i lati dell'unità.
- Le bocchette di raffreddamento (ventola) su entrambi i lati non devono essere bloccate o ristrette.

## Disimballaggio

Il Henny Penny UHC 600 è stato testato, ispezionato e sapientemente imballato per garantire l'arrivo a destinazione nelle migliori condizioni possibili.

**AVVISO -** **Eventuali danni verificatisi durante la spedizione devono essere rilevati in presenza del corriere e annotati prima della sua partenza.**



### AVVERTIMENTO

**Oggetto pesante**  
**Spostare l'unità con cautela, per prevenire lesioni personali. Le unità pesano circa 102 kg (225 libbre).**

## Rimozione dal cartone

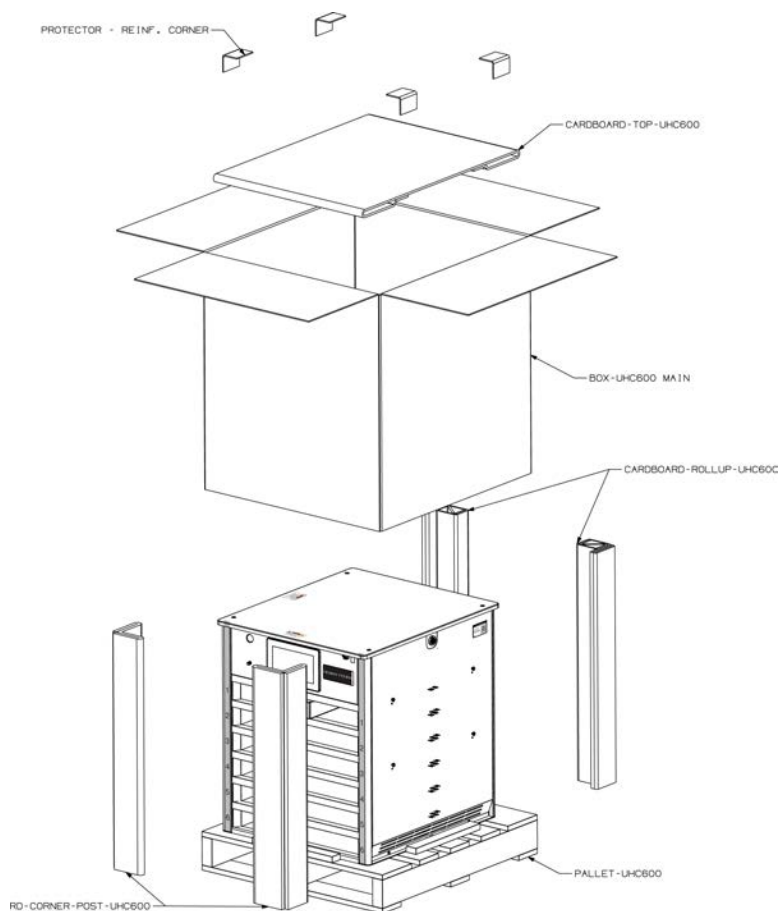

1. Tagliare con cautela le cinghie di tenuta.
2. Sollevare il cartone e scartare l'unità.
3. Sollevare l'unità dall'imbottitura di cartone e dal pallet.
4. Staccare tutti i rivestimenti protettivi dall'esterno dell'armadietto.

## Installazione dell'apparecchio

### Impostazione dell'apparecchio

*Avviso*

**Le unità conservate a una temperatura inferiore a 32 F°**

**(0 C°) devono rimanere in un ambiente a temperatura ambiente per 24 ore. prima dell'installazione per evitare danni alle sonde di temperatura e ad altri circuiti. In caso contrario, la garanzia potrebbe essere nulla.**

Per una corretta installazione dell'unità sono necessari i seguenti passaggi. Le prese elettriche possono trovarsi sopra o sotto il luogo di installazione.

## Staffa di fissaggio

Conservare le staffe alla base delle unità esistenti per riutilizzarle. In caso di mancanza, danneggiamento o di nuove ubicazioni, è possibile ordinare nuovi kit di staffe presso il fornitore di attrezzature da cucina

## Gomito angolare del cavo elettrico

Le prese elettriche possono trovarsi sopra o sotto, a sinistra o a destra della posizione di installazione dell'unità. Per alleviare le tensioni, il cavo è dotato di un raccordo a gomito regolabile a 90 gradi sul pannello laterale. Se necessario, questo scarico della trazione può essere spostato sul lato opposto dell'unità. Se necessario, procedere come segue:

1. Togliere l'alimentazione all'unità.
2. Rimuovere la copertura superiore in lamiera dell'unità, per consentire l'accesso al dado di bloccaggio del gomito angolare del cavo elettrico.
3. Allentare il dado di bloccaggio del gomito del cavo di alimentazione.
4. A seconda dell'ubicazione della presa elettrica, spostare il gomito del cavo di alimentazione in modo che sia rivolto verso la presa, per garantire lo scarico della tensione. Se necessario, questo gomito può essere spostato sul lato opposto dell'armadietto per adattarsi meglio alla posizione del cavo di alimentazione allentando il dado di bloccaggio per rimuovere il gruppo del gomito e ridirezionando il cavo di alimentazione vicino alla scheda I/O nella parte superiore dell'unità.
5. Serrare il dado di bloccaggio del gomito del cavo di alimentazione.
6. Installare il coperchio superiore in lamiera dell'unità.

## Lista di controllo per l'installazione

### Apparecchio

Utilizzare la seguente lista di controllo per garantire la completezza dell'installazione.

Fase	Azione
1	<p>Se necessario, rimuovere le vecchie unità UHC esistenti e pulire lo spazio del bancone.</p> <p><b>IMPORTANTE:</b> conservare la minuteria di fissaggio rimossa per poterla riutilizzare.</p>
2	<p>Collocare le nuove unità UHC su una superficie piana e robusta, priva di disordine, briciole, polvere e umidità.</p>
3	<p>Fissare le staffe vecchie o nuove (se fornite) e la minuteria come necessario per assicurare l'unità dal movimento. Vedere la staffa di fissaggio di cui sopra.</p> <p><b>NOTA:</b> i nuovi kit di staffe sono ordinabili e disponibili presso il vostro fornitore di attrezzature da cucina.</p>
4	<p>Se necessario, regolare l'angolo del cavo elettrico. Vedere l'angolo di curvatura del cavo elettrico di cui sopra.</p>
5	<p>Collegare l'unità alla presa di corrente.</p>
6	<p>Accendere l'unità. Il menu Home (icona della casa) viene visualizzato dopo circa 15 secondi.</p>
7	<p>Toccare il menu VAI. Viene visualizzato un menu del timer giallo e arancione.</p> <ul style="list-style-type: none"> <li>• L'arancione indica quanto si è riscaldato un ripiano.</li> <li>• Il giallo indica il tempo rimanente per il riscaldamento del ripiano.</li> <li>• Attendere che ogni ripiano si scaldi completamente. I ripiani (dispenser) diventano grigi quando sono completamente caldi. Ogni ripiano può essere utilizzato quando è caldo. Possono essere necessari fino a 35 minuti per riscaldare completamente tutti i ripiani.</li> </ul> <p><b>NOTA:</b></p> <ul style="list-style-type: none"> <li>• I colori dei menu sono impostati in fabbrica, ma sono personalizzabili. Queste istruzioni sono scritte in base ai colori predefiniti in fabbrica.</li> <li>• Se l'unità è stata conservata a temperature inferiori allo zero, il riscaldamento dei ripiani potrebbe richiedere più tempo. Se l'unità</li> </ul>

Fase	Azione
	impiega più di 50 minuti per raggiungere la temperatura di funzionamento, viene visualizzato un errore.
8	Se necessario, fissare l'accessorio del cestello superiore sulla parte superiore dell'unità, quindi fissare gli accessori del cestello laterale esterno sui distanziatori di montaggio laterali. Consultare le istruzioni del fornitore di accessori. NOTA: questi possono essere riutilizzati da un'unità esistente o possono essere acquistati tramite il fornitore di attrezzature da cucina. Non sono disponibili presso Henny Penny.
9	Disimballare e utilizzare il kit di pulizia ECOLab per eseguire una pulizia iniziale prima dell'uso.
10	Disimballare, pulire e inserire i vassoi e le griglie nei ripiani (dispenser) come richiesto. NOTA: i vassoi e le griglie vanno ordinati separatamente tramite il fornitore di attrezzature da cucina.



## Capitolo 3 Operazione

### Esecuzione dell'avvio iniziale

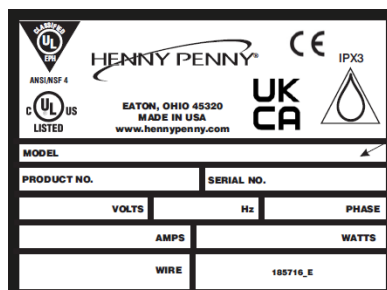

1. Annotare il numero di serie sulla targhetta dati posta sulla parte superiore dell'unità, per ogni unità.

Link	Codice QR
<a href="#">Registrazione della garanzia</a>	

2. Fare clic sul link o scansionare il codice QR per accedere alla pagina di registrazione della garanzia e completare la registrazione.



## Configurare le impostazioni

Navigazione: Home > Impostazioni. Vedere [Comandi di funzionamento](#).

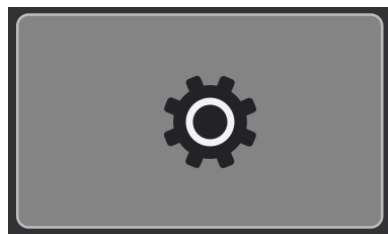

Le modifiche richiedono un PIN (password) del gestore, che per impostazione predefinita è 1122. Utilizzare l'icona di blocco per sbloccare un'impostazione prima di una modifica e bloccarla al termine della modifica. Alcune impostazioni richiedono uno scorrimento verso il basso e altre verso sinistra. Dalla schermata iniziale, toccare il menu Impostazioni armadietto (icona).



Per assicurarsi che l'UHC sia configurato per il primo utilizzo, eseguire le seguenti operazioni.

Fase	Azione	Navigazione	Risorse
1	Selezionare la data, l'ora, il formato dell'ora (12 / 24), il fuso orario, l'ora legale	Home > Impostazioni armadietto > Calendario (scorrere una volta verso sinistra)	 <a href="#">Modifica del calendario</a>
2	Selezionare le lingue che possono essere attivate dalla schermata tempo di funzionamento (Home > Vai).	Home > Impostazioni armadietto > Lingue (scorrere due volte verso sinistra)	 <a href="#">Selezione delle lingue</a>
3	Selezionare Fahrenheit o Celsius	Home > Impostazioni armadietto > Fahrenheit o Celsius (scorrere verso il basso)	 <a href="#">Modifica dell'unità di misura della temperatura</a>



Fase	Azione	Navigazione	Risorse
4	Selezionare il livello sonoro	Home > Impostazioni armadietto > Livello sonoro (scorrere verso il basso)	 <a href="#">Modifica del livello sonoro</a>
5	Aggiungere o modificare una voce del menu prodotti	Home > Ricettario > Prodotto	 <a href="#">Aggiunta o modifica di una voce di menu del prodotto</a>
6	Modificare l'Assegnazione fascia del giorno	Home > Ricettario > Fascia del giorno	 <a href="#">Modificare l'Assegnazione fascia del giorno</a>

## Componenti

## Vista frontale

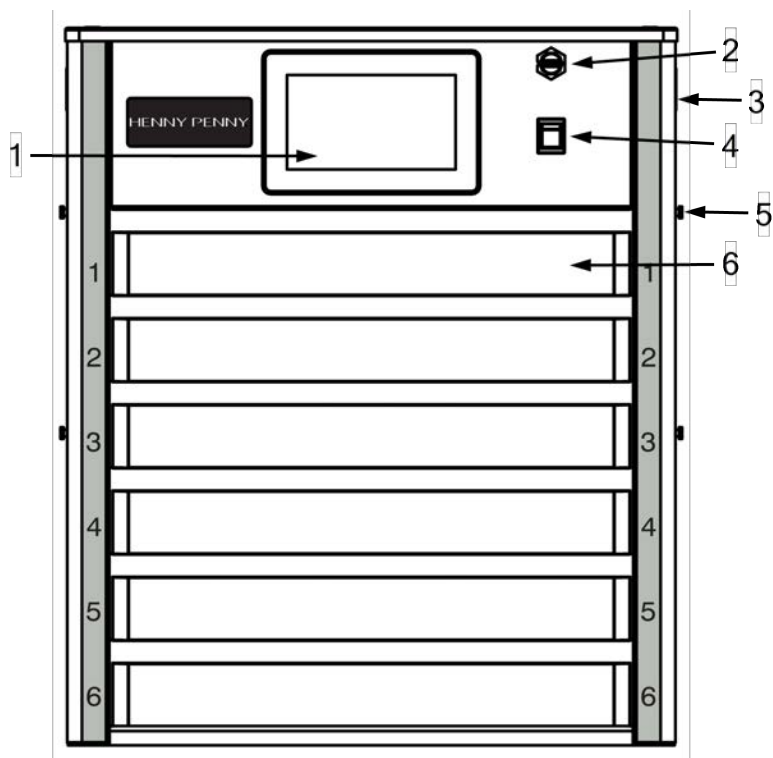

Item No.	Name	Description
1	Pannello di controllo	Controllo touch screen utilizzato per il funzionamento dell'armadietto, l'impostazione dei parametri e dei menu. Vedere <a href="#">Comandi di funzionamento</a> .
2	Porta USB	Utilizzato per caricare menu e impostazioni e scaricare dati su un'unità USB.
3	Codice QR	Eseguite la scansione con uno smartphone per accedere ai video di formazione e ad altri contenuti utili.
4	Interruttore di	Serve ad accendere e spegnere in modo sicuro l'unità per

Item No.	Name	Description
	alimentazione	riscaldare i ripiani alla temperatura di esercizio.
5	Distanziatori di montaggio	Utilizzato per montare accessori in filo metallico all'esterno del mobile, come bicchieri, tovaglioli, stoviglie in plastica, condimenti, ecc. NOTA: questi possono essere riutilizzati da un'unità esistente o possono essere acquistati tramite il fornitore di attrezzature da cucina. Non disponibile presso Henny Penny.
6	Ripiani riscaldati (scomparti)	Ogni scomparto è dotato di un elemento riscaldante superiore e inferiore, regolato dalla temperatura impostata per la voce di menu assegnata a quella riga.

## Vista posteriore

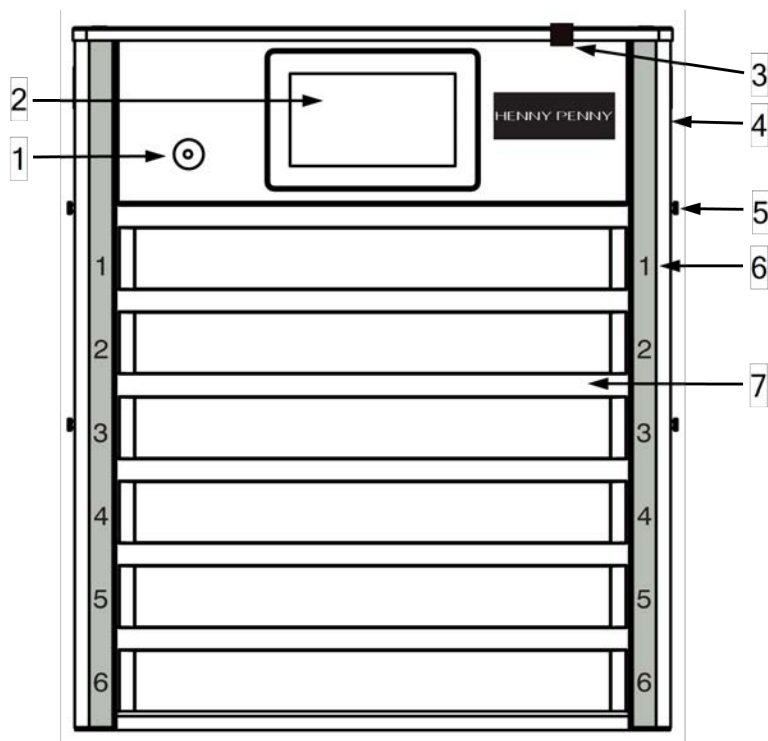

Item No.	Name	Description
1	Interruttore di ripristino	In condizioni impreviste, l'interruttore di ripristino scatterà. Premere per azzerare. Se necessario, contattare l'Assistenza tecnica.
2	Pannello di controllo	Controllo touch screen utilizzato per il funzionamento dell'armadietto, l'impostazione dei parametri e dei menu. Vedere <a href="#">Comandi di funzionamento</a> .
3	Capocorda di terra equipotenziale	Utilizzato per collegare a terra le apparecchiature adiacenti. Richiesto nei Paesi CE.

Item No.	Name	Description
4	Codice QR	Eseguite la scansione con uno smartphone per accedere ai video di formazione e ad altri contenuti utili.
5	Distanziatori di montaggio	Utilizzato per montare accessori in filo metallico all'esterno del mobile, come bicchieri, tovaglioli, stoviglie in plastica, condimenti, ecc. NOTA: questi possono essere riutilizzati da un'unità esistente o possono essere acquistati tramite il fornitore di attrezzature da cucina. Non disponibile presso Henny Penny.
6	Numero di riga	Indica il numero di riga esterno del ripiano. Viene visualizzato in Gestione righe, all'interno del software del pannello di controllo.
7	Ripiani riscaldati (scomparti)	Ogni scomparto è dotato di un elemento riscaldante superiore e inferiore, regolato dalla temperatura impostata per la voce di menu assegnata a quella riga.

## Comandi

### Caratteristiche del touch screen

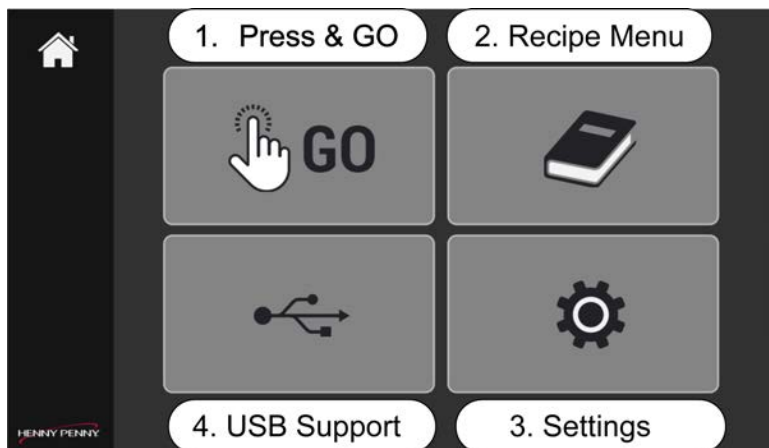





Toccare un menu dalla schermata iniziale per accedere alle seguenti opzioni.





1. Premi e VAI (menu VAI) visualizza i timer utilizzati nel funzionamento quotidiano.
2. Il menu Ricetta visualizza le impostazioni di Prodotto, Gruppo e Fascia del giorno.
3. Il menu Impostazioni visualizza le impostazioni utilizzate per accedere all'interfaccia personalizzabile.
4. Il menu Supporto USB viene visualizzato solo sul pannello di controllo anteriore dove si trova la porta USB e viene utilizzato per caricare e scaricare dati.

## Icone touch screen



Di seguito vengono spiegati i simboli che si incontrano durante la navigazione in questi comandi.



Posizione sul touch screen	Icona	Name	Description
1.		Home	L'icona Home è presente sia nella schermata iniziale che nella schermata Operazioni (Home > Vai). Viene visualizzata quando l'unità è accesa. La schermata iniziale è quella predefinita.
1.		Gestione delle righe	L'icona Gestione righe viene visualizzata nella schermata Operazioni (Home > Vai) e nella schermata Gestione righe (Home > Vai > Gestione righe). Utilizzare la gestione delle righe per: <ul style="list-style-type: none"> <li>• Accendere (On) o spegnere (Off) i ripiani. NOTA: il ripiano deve riscaldarsi fino alla temperatura impostata.</li> <li>• Attivare la Modalità</li> </ul>

Posizione sul touch screen	Icona	Name	Description
			<p>ECO. NOTA: il ripiano deve riscaldarsi fino alla temperatura impostata.</p> <ul style="list-style-type: none"> <li>• Modificare l'impostazione della Fascia del giorno di un ripiano (cioè, la Fascia del giorno di un singolo ripiano viene modificata facendo scorrere il ripiano verso sinistra o verso destra).</li> </ul>
1.		Cambio fascia	<p>L'icona Cambio Fascia viene visualizzata nella schermata Gestione righe (Home &gt; Vai &gt; Gestione righe). Selezionando questa icona si apre una schermata a comparsa delle Fasce del giorno. Utilizzata per cambiare tutti i timer e i ripiani in un menu diverso (in massa).</p>
1.		Freccia Indietro	<p>L'icona della freccia Indietro viene visualizzata nella schermata Gestione delle righe (Home &gt; Vai &gt; Gestione delle righe), Pulizia schermata (Home &gt; Vai &gt; Clean Screen (Pulizia schermata)) e schermata Temperatura ripiano (riga) (Home &gt; Vai &gt; Temperatura ripiano (riga)). Ritorna</p>

Posizione sul touch screen	Icona	Name	Description
			alla schermata precedente.
1.		Pulizia schermata e Modalità pulizia	L'icona Pulizia schermata viene visualizzata nella schermata Operazioni (Home > Vai) e nella schermata Pulizia schermata (Home > Vai > Clean Screen (Pulizia schermata)). Si usa per attivare manualmente la Pulizia schermata e accedere alla Modalità pulizia.
1.		Menu Lingua	L'icona del menu Lingua viene visualizzata nella schermata Operazioni (Home > Vai). La selezione del Menu Lingua apre una schermata per la selezione della lingua. Serve per cambiare la lingua dei menu. Tutti i menu vengono modificati in una sola volta.
1.		Temperatura ripiano (riga)	L'icona Temperatura ripiano (riga) viene visualizzata nella schermata Operazioni (Home > Vai) e nella schermata Temperatura ripiano (riga) (Home > Vai > Temperatura ripiano (riga)). Utilizzato per visualizzare le temperature dei ripiani.
2.		Prodotto	L'icona del prodotto viene visualizzata nella schermata Ricettario (Home > Ricettario). Crea o modifica i menu Pro-

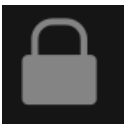
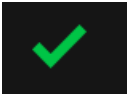

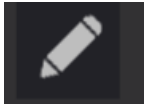
Posizione sul touch screen	Icona	Name	Description
			dotto.
2.		Gruppo	L'icona del gruppo viene visualizzata nella schermata Ricettario (Home > Ricettario). Crea o modifica i gruppi.
2.		Assegnazione fascia del giorno	L'icona Assegnazione fascia del giorno viene visualizzata nella schermata Ricettario (Home > Ricettario). Crea o modifica le Assegnazioni fascia del giorno.
3.		Impostazioni	L'icona Impostazioni è presente sia nella schermata iniziale che nella schermata Impostazioni (Home > Impostazioni). Viene visualizzato nel menu Impostazioni armadietto.
*		(Lock) Blocco	L'icona di Blocco viene visualizzata nelle schermate Impostazioni e Ricettario (ogni schermata secondaria modificabile). Visualizza i vari menu. Blocca sempre una schermata o una funzione.
*		Segno di spunta verde	L'icona del segno di spunta verde viene visualizzata nelle schermate del Ricettario e nelle finestre a comparsa come per la selezione della Lingua. Visualizza i vari menu. Sì, approva e rende permanenti le modi-

Posizione sul touch screen	Icona	Name	Description
			fiche.
*		X rossa	L'icona X rossa viene visualizzata nelle schermate del Ricettario e nelle finestre a comparsa, ad esempio per la selezione della Lingua. Visualizza i vari menu. No, scarta tutte le modifiche ed esce dalla schermata.
*		Matita di modifica	L'icona della Matita di modifica viene visualizzata nelle schermate del Ricettario. Visualizza i vari menu. Modifica. Modifica il contenuto.
*		Modalità ECO	Viene visualizzata in VAI > Modalità ECO. Consente all'operatore di impostare la Modalità ECO per ogni singolo ripiano.

## Impostazione quotidiana

Eeguire le seguenti operazioni prima dell'uso giornaliero. NOTA: se l'unità non è stata pulita dall'uso precedente, eseguire prima la pulizia. Vedere [Controlli operativi](#).

1. Accendere l'UHC e visualizzare il menu Home.

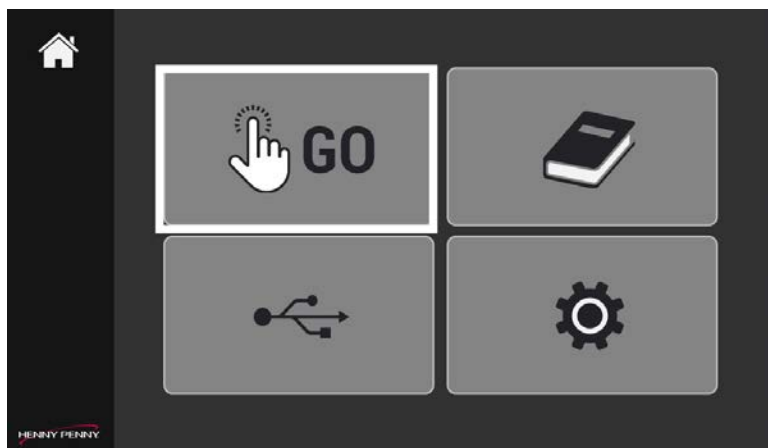

2. Toccare l'icona del menu VAI.

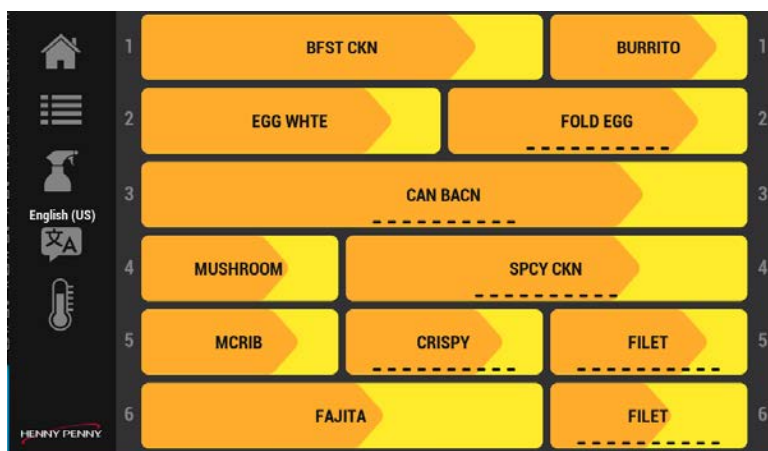

I ripiani iniziano a riscaldarsi. Un ripiano può impiegare 35 minuti per riscaldarsi completamente.

- L'arancione indica l'avanzamento del riscaldamento dei ripiani.
- Il giallo indica il tempo rimanente per il riscaldamento.
- Il colore grigio indica che un ripiano è completamente riscaldato e pronto all'uso. Un ripiano grigio può essere utilizzato mentre gli altri ripiani continuano a riscaldarsi.

Utilizzare le icone a sinistra per navigare tra le varie schermate e i vari menu.

-

# Utilizzo dell'armadietto universale di contenimento

Armadietto universale di mantenimento (UHC) mantiene la freschezza e la presentazione degli elementi di menu prima di servirli. Inoltre, UHC aiuta l'operatore a gestire l'inventario dei prodotti First In e First Out (FIFO) per garantire la disponibilità in poco tempo, con uno spreco minimo di prodotto. Vedere [Comandi di funzionamento](#).

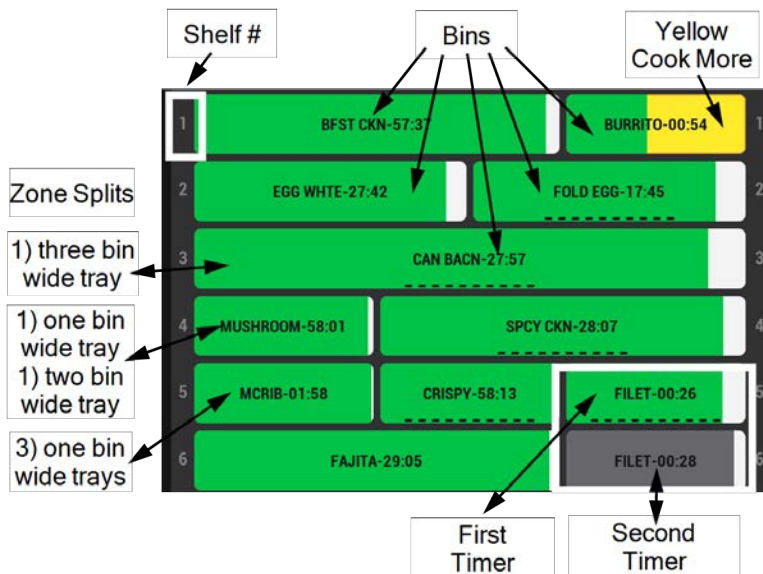

Il menu VAI dell'UHC è suddiviso in 6 righe che corrispondono ai 6 ripiani dell'unità. La zona di ogni riga è distinta in 1, 2 o 3 dispenser a seconda delle dimensioni dei vassoi configurati per quel ripiano.

## Timer

I timer personalizzabili sono assegnati ai dispenser, per aiutare la rotazione dei prodotti nel UHC 600. Una volta che un vassoio di prodotti cotti viene collocato nella posizione assegnata sul ripiano o nel dispenser, l'operatore avvia il timer corrispondente. I timer tengono traccia del tempo di attesa per ciascun prodotto, come indicato dalle procedure operative di McDonalds. Il tempo di attesa viene assegnato a ciascun prodotto per garantire la freschezza, il gusto, la sicurezza alimentare, ecc. La rotazione dei prodotti viene utilizzata per ridurre gli sprechi alimentari. Il prodotto cotto per primo deve essere utilizzato per primo, secondo il metodo First In First Out (FIFO).

## Dispenser

I colori dei dispenser sono personalizzabili. I colori elencati di seguito sono impostati predefiniti. I colori dei dispenser vengono utilizzati per indicare i timer attivi in conto alla rovescia, quale prodotto utilizzare per primo, quale prodotto non è pronto per l'uso, quando cucinare altro prodotto e quando scartare il prodotto:

- **Verde:** indica che il timer di un tipo di prodotto è attivo e deve essere utilizzato per primo. Il dispenser diventa bianco durante il conto alla rovescia.
- **Giallo:** indica che è necessario cuocere più prodotto di quel tipo.
- **Grigio chiaro:** indica che il timer non è attivo (00:00).
- **Grigio scuro:** è attivo un timer aggiuntivo per lo stesso tipo di prodotto. Il timer diventa verde quando il primo timer scade o viene annullato. Il dispenser diventa bianco durante il conto alla rovescia.  
IMPORTANTE: utilizzare prima il prodotto nel/i dispenser verde/i. Quando il dispenser verde (o i dispenser verdi) scade o viene cancellato, il contenitore grigio con il minor tempo residuo diventa verde: FIFO. Ad esempio, il filetto del dispenser verde della riga 5 deve essere usato prima del filetto del dispenser grigio della riga 6. Quando il timer verde del dispenser di filetti viene annullato perché il vassoio è stato svuotato o il timer scade, il dispenser di filetti nella riga 6 diventa verde.
- **Scarto Rosso lampeggiante:** indica che un tipo di prodotto deve essere scartato. Ha raggiunto il limite di tenuta secondo gli standard operativi di McDonalds.

## Avvio e annullamento di un timer

Navigazione: Home > Vai. Vedere [Comandi di funzionamento](#).

Una volta caricato il nuovo prodotto nel vassoio, collocarlo nel dispenser appropriato e avviare un nuovo timer per il dispenser. NOTA: i parametri relativi a prodotti, righe e dispenser sono gestiti nel menu Ricettario. NOTA: i punti sotto il timer indicano che più prodotti sono impostati per lo stesso timer. Scorrere a sinistra o a destra per cambiare prodotto. Quando un vassoio del prodotto è vuoto, annullare il timer.

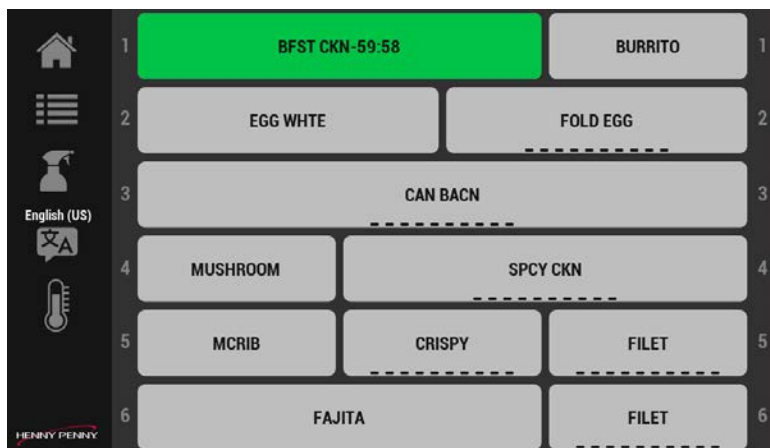

1. Toccare una voce di menu per avviare un timer. Sul dispenser viene visualizzato un timer per il conto alla rovescia. NOTA: se vengono avviati due timer per lo stesso timer, il primo timer avviato è verde e il secondo è grigio scuro.

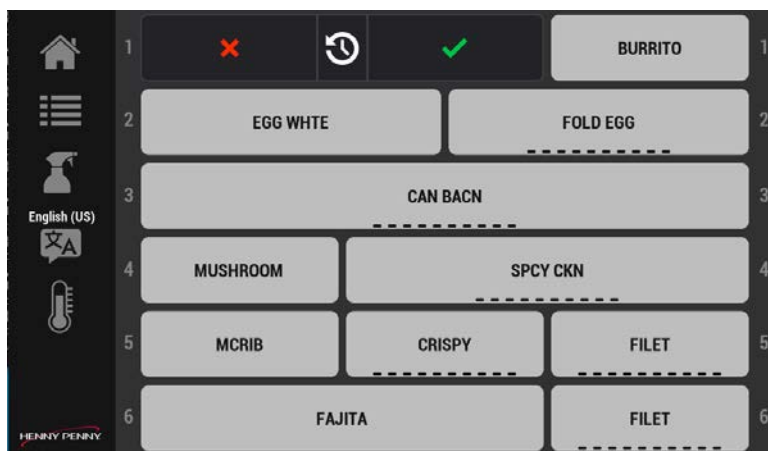

2. Toccando di nuovo lo stesso timer, il timer si mette in pausa.
3. Toccare nuovamente il timer per ridurre il tempo di cottura di 5 minuti a ogni tocco.
4. Toccare la X rossa per riavviare il timer o il segno di spunta verde per annullarlo. NOTA: se si attende e non si effettua alcuna selezione, il timer riprende.

## Cuoci altro e Timer scaduti

I timer sono costituiti da una combinazione di barre verdi e bianche che visualizzano l'avanzamento del conto alla rovescia. Una volta raggiunto il tempo di cottura, la barra bianca diventa gialla e indica la necessità di cuocere una quantità maggiore di prodotto. DISCARD! (SCARTARE!) lampeggia in rosso per segnalare all'operatore che il prodotto residuo deve essere eliminato. Navigazione: Home > Vai. Vedere [Controlli operativi](#).

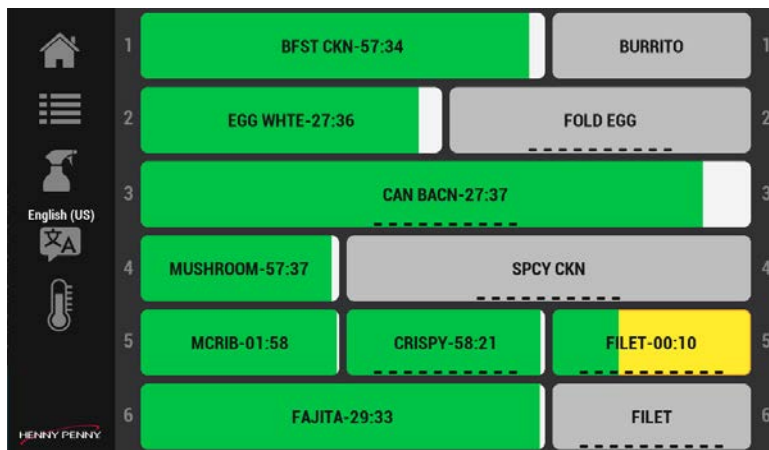

1. Se il timer diventa giallo, significa che è arrivato il momento di cuocere altro prodotto.

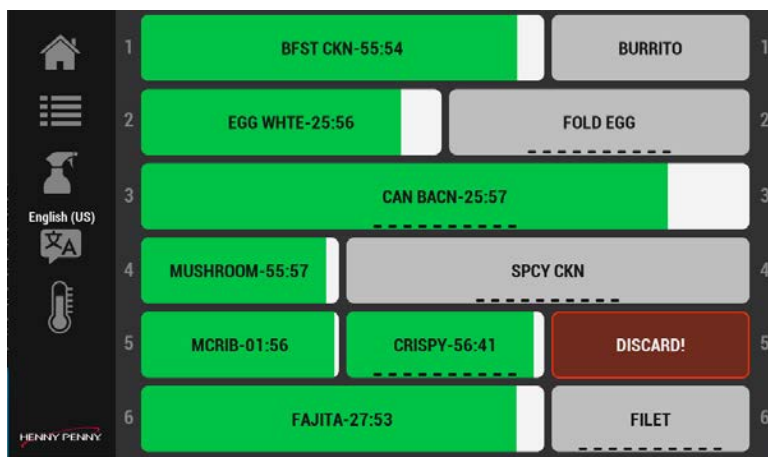

2. Toccare per arrestare (annullare) il timer DISCARD! (SCARTA!) che lampeggia, quindi scartare il prodotto.

## Selezione delle lingue dei menu

Navigazione: Home > Vai > Lingua. Vedere [Controlli operativi](#).

Una volta selezionate più lingue nel menu Impostazioni, è possibile selezionarle dalla schermata del menu VAI. Questo è un modo rapido per cambiare la lingua agli operatori che parlano lingue diverse.

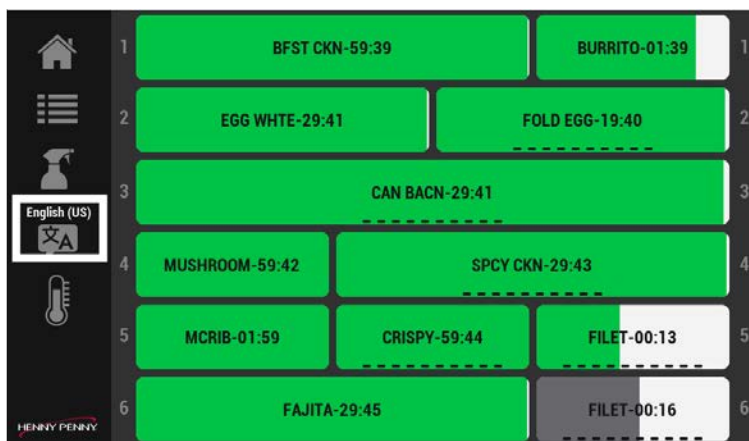

1. Toccare l'icona Lingua. Viene visualizzato il menu Lingua.



2. Toccare una lingua dal menu.
3. Toccare il segno di spunta verde per salvare e continuare, oppure la X rossa per uscire senza apportare modifiche.



## Abilitazione Suggerimento modalità ECO

Se Suggerimento modalità ECO è abilitato in Home > Impostazioni armadietto > Opzioni Modalità ECO (scorrere quattro volte verso sinistra), un ripiano senza prodotti con timer attivi avviserà l'operatore e chiederà di mettere il ripiano in Modalità ECO. Se abilitato, e a seconda dell'opzione Modalità ECO selezionata, il ripiano si raffredda leggermente o l'elemento riscaldante si spegne completamente. Quando si esce dalla Modalità ECO, il ripiano deve tornare a riscaldarsi alla temperatura di esercizio prima di poter essere utilizzato. Vedere [Controlli operativi](#).

NOTA: La Modalità ECO può essere attivata manualmente nella schermata Gestione riga (Home > Vai > Gestione riga) per ogni ripiano, utilizzando l'icona "Foglia".

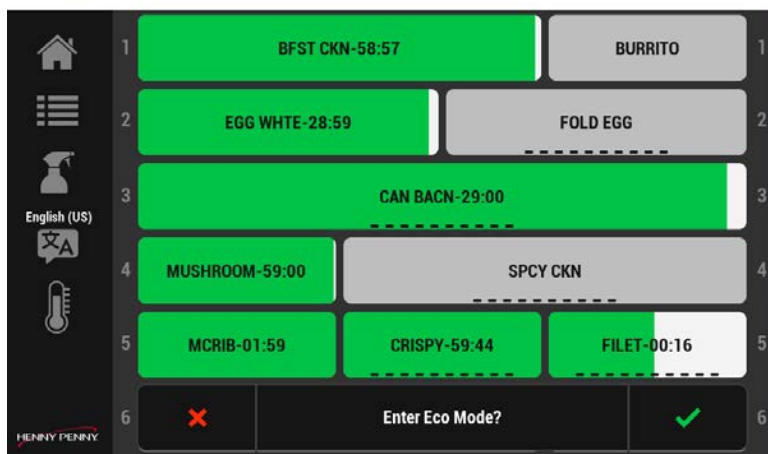

1. Toccare il segno di spunta verde per attivare la Modalità ECO per la riga.
2. Toccare la X rossa per uscire senza apportare modifiche.

## Gestione delle righe

Navigare: GO > Gestione delle righe. Vedere [Comandi di funzionamento](#).

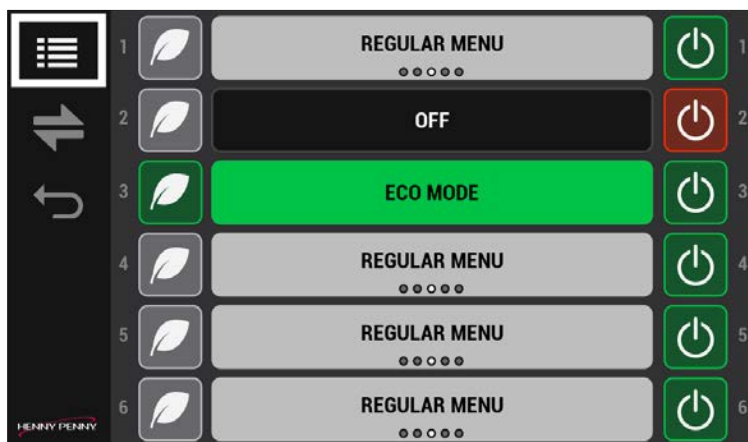

Usare la Gestione delle righe per gestire le Assegnazioni fascia del giorno, attivare la Modalità ECO e spegnere i ripiani non utilizzati.

## Scorrere le voci di menu

I dispenser configurati con i prodotti di un gruppo possono essere cambiati con uno scorrimento per gestire le variazioni di capacità.



1. I dispenser con i prodotti in un gruppo possono essere sfiorati a sinistra o a destra per cambiarne l'assegnazione. L'indicatore di posizione sotto il nome del prodotto evidenzia la posizione della voce di menu.

## Modifica delle Assegnazioni fascia del giorno

Utilizzare per il cambio fascia dalla colazione al resto della giornata.

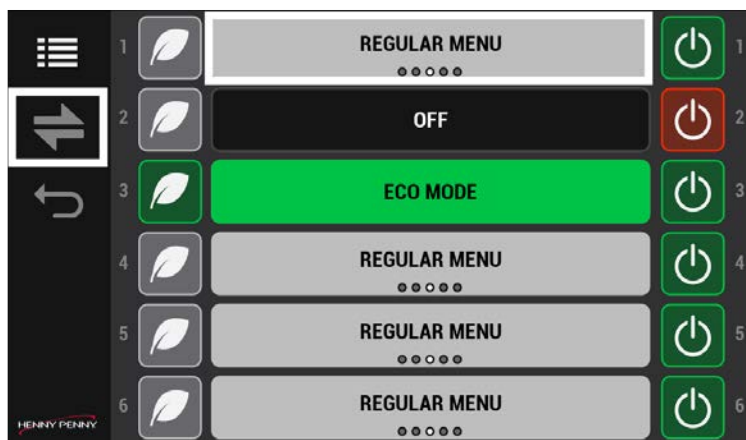

1. Passare il dito sui singoli ripiani per cambiare il tipo di menu dei prodotti.
2. Toccare la freccia di cambio fascia (sinistra-destra) per cambiare tutti i tipi di menu dei prodotti.

## Abilitazione della Modalità ECO

Utilizzabile per risparmiare manualmente energia quando un ripiano non viene utilizzato. L'icona Foglia consente di raffreddare temporaneamente il ripiano a una temperatura predeterminata per risparmiare energia (costi), oppure spegnerlo completamente. L'opzione di raffreddare il ripiano a una temperatura predefinita o di spegnerlo completamente è configurata in Home > Impostazioni armadietto > Opzioni Modalità ECO (scorrere quattro volte verso sinistra).

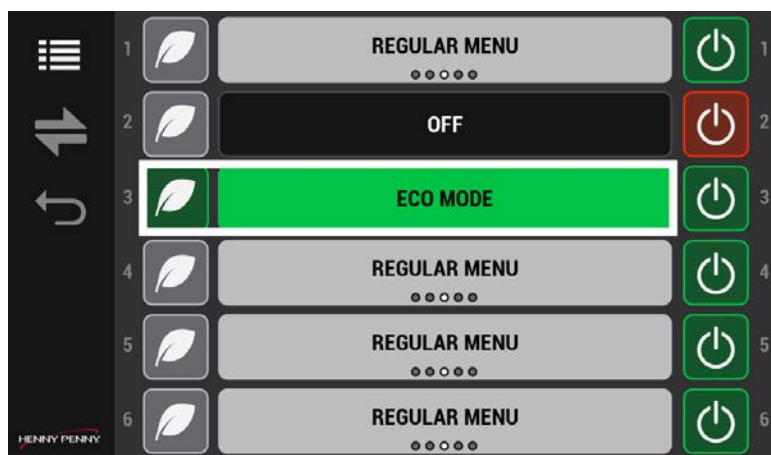

1. Toccare l'icona Foglia a sinistra della Modalità ECO per impostare in Modalità eco un ripiano inutilizzato. La riga grigia diventa verde. La temperatura del ripiano si abbassa.
2. Toccare nuovamente l'icona Foglia a sinistra della Modalità ECO per riavviare il ripiano. La riga verde diventa grigia. La temperatura del ripiano aumenta.

## Spegnimento dei ripiani non utilizzati

Utilizzare per spegnere i ripiani inutilizzati. A differenza della Modalità ECO, questa opzione spegne completamente il ripiano.

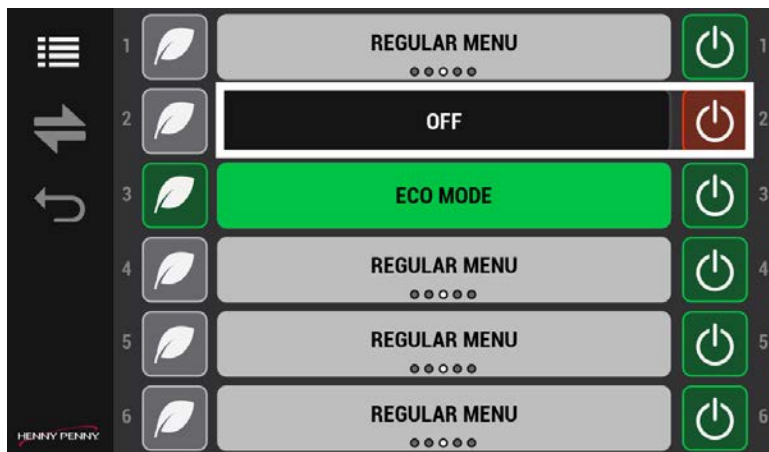

1. Toccare il pulsante On-Off destro per spegnere un ripiano inutilizzato. L'icona di alimentazione passa da verde a rossa.
2. Toccare il pulsante On-Off destro per accendere un ripiano. L'icona dell'alimentazione passa da rossa a verde. NOTA: il ripiano deve essere riscaldato prima di poter essere utilizzato.

## Modifica delle impostazioni

Per modificare il ricettario e le impostazioni dell'armadietto, è necessario utilizzare l'icona di blocco per abilitare e disabilitare la modifica. Vedere [Comandi di funzionamento](#).

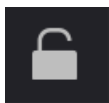

Toccare l'icona di blocco per sbloccare la modifica. Viene visualizzata la schermata della password. Digitare 1122, quindi toccare il segno di spunta verde per continuare o la freccia Indietro per uscire senza apportare modifiche. Al termine, toccare l'icona

Blocco per bloccare la modifica.

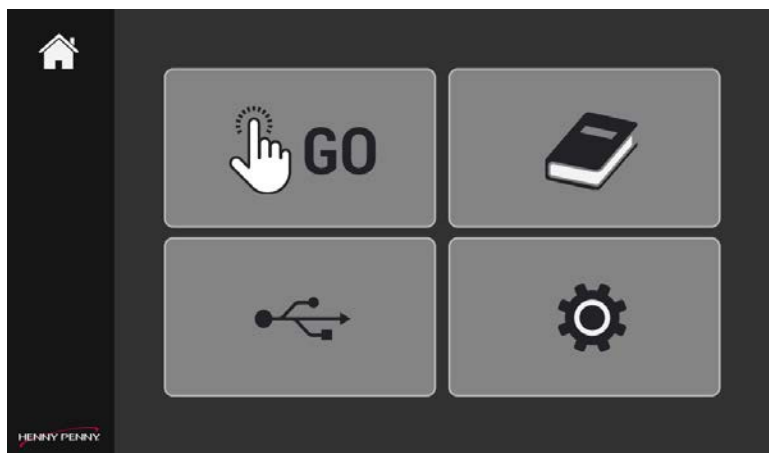

1. Toccare per accedere al Ricettario o alle Impostazioni armadietto. Visualizzazione dei menu.
2. Toccare l'icona di blocco, quindi inserire 1122 nella schermata Password per accedere e modificare le impostazioni della schermata.

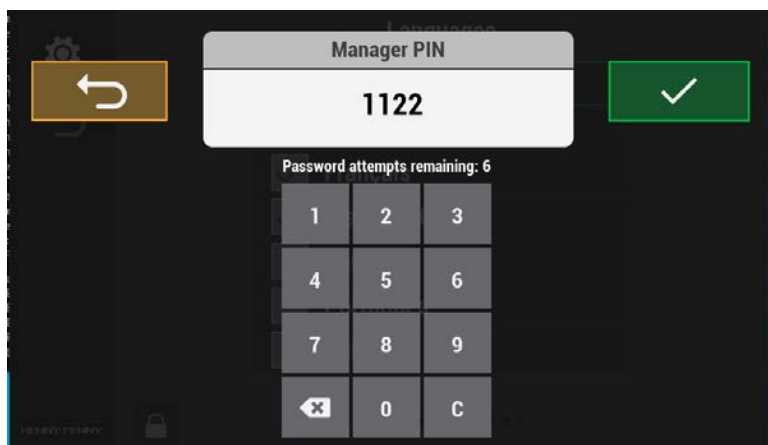

3. Toccare il segno di spunta verde per salvare e continuare, oppure la freccia Indietro per uscire senza apportare modifiche. Visualizzazione delle opzioni di menu.
4. Al termine, toccare l'icona Blocco per bloccare la modifica.

# Aggiunta o modifica di una voce di menu del prodotto

Ogni prodotto deve essere configurato qui per essere utilizzato nel menu VAI. Utilizzare i valori approvati e testati da McDonald's per completare l'inserimento di ogni prodotto presente nell'UHC. Dalla schermata del prodotto, completare i seguenti passaggi per eliminare, aggiungere o modificare una voce di menu del prodotto. Navigazione: Home > Recipe Book (Ricettario) > Prodotto. Vedere [Comandi di funzionamento](#).

NOTA:

- L'UHC 600 è preimpostato con le voci del menu di base del prodotto. Verificare che queste impostazioni corrispondano a quelle del prodotto per la propria regione.
- È possibile inserire nel controllo un massimo di 60 prodotti singoli. Il segno più (+), per aggiungere prodotti, si attenua quando viene raggiunto il limite. La rimozione (eliminazione) dei prodotti esistenti consente di aggiungere altri prodotti.

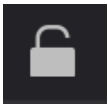

Toccare l'icona di blocco per sbloccare la modifica. Viene visualizzata la schermata della password. Digitare 1122, quindi toccare il segno di spunta verde per continuare o la freccia Indietro per uscire senza apportare modifiche. Al termine, toccare l'icona Blocco per bloccare la modifica.

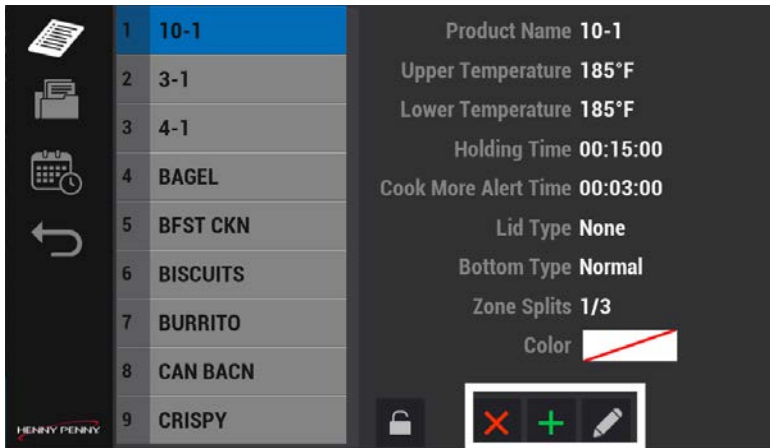

1. Selezionare un gruppo dall'elenco a sinistra. Il gruppo selezionato viene visualizzato in blu per indicare che è attivo. NOTA: per aggiungere, modificare o eliminare un gruppo, vedere Modifica del menu Gruppi.
2. Toccare Aggiungi (Più verde) o Modifica (Icona matita) per aggiungere o modificare una voce del menu prodotto, a seconda dei casi. NOTA: l'esempio seguente illustra come aggiungere un prodotto.

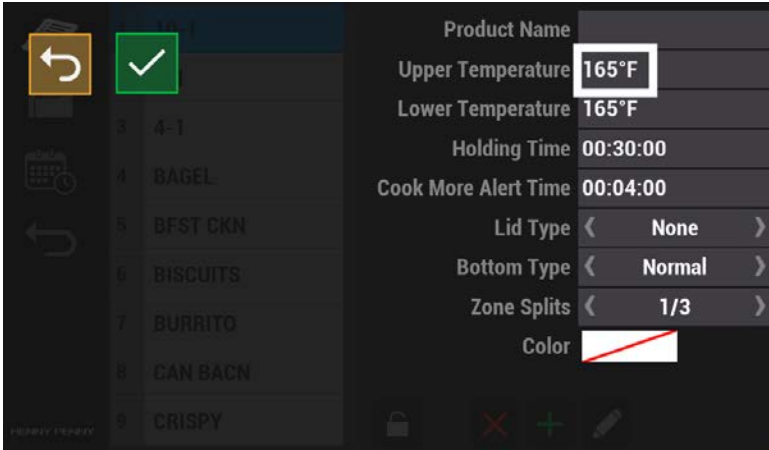

3. Toccare il campo per aggiungere o modificare il valore. Viene visualizzata la schermata Valore. NOTA: i campi e i valori sono esempi, i vostri possono variare.

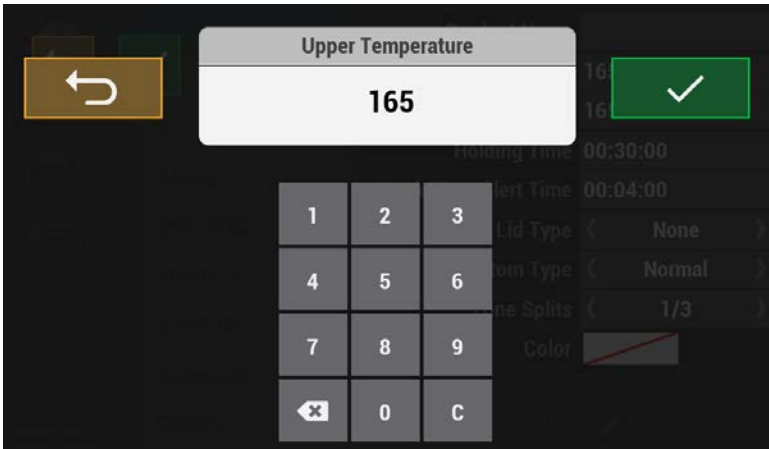

4. Toccare la tastiera per selezionare il valore. I parametri degli elementi del prodotto includono:

- Nome prodotto
- Temperatura superiore: deve corrispondere a quella inferiore
- Temperatura inferiore: deve corrispondere a quella superiore
- Tempo di mantenimento: tempo totale prima dello smaltimento. Seguire le linee guida per la sicurezza alimentare di McDonalds.
- Ora avviso Cuoci ancora avviso di cuocere più prodotto prima di smaltirlo
- Tipo di coperchio: tipo di coperchio del vassoio o nessun coperchio
- Tipo di fondo: tipo di vassoio, filo o altro.
- Distinzioni a zone: da uno a tre dispenser su un singolo ripiano. La larghezza e il numero di vassoi o cestelli utilizzati per ogni ripiano. Ad esempio, un vassoio largo contro tre cestelli stretti.
- Colore: colore unico del timer; l'impostazione predefinita è verde.

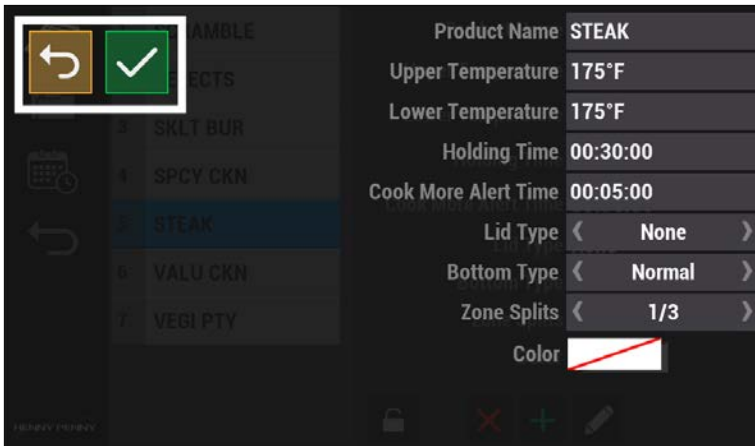

5. Toccare il segno di spunta verde per continuare o la freccia Indietro per uscire senza apportare modifiche. Viene visualizzata la schermata Voce.
6. Utilizzare i passaggi da 3 a 6 per aggiungere ciascun valore alla voce di menu.
7. Al termine, toccare l'icona Blocco per bloccare la modifica.

## Eliminazione di una voce del menu Prodotti

Per eliminare una voce di menu, procedere come segue.



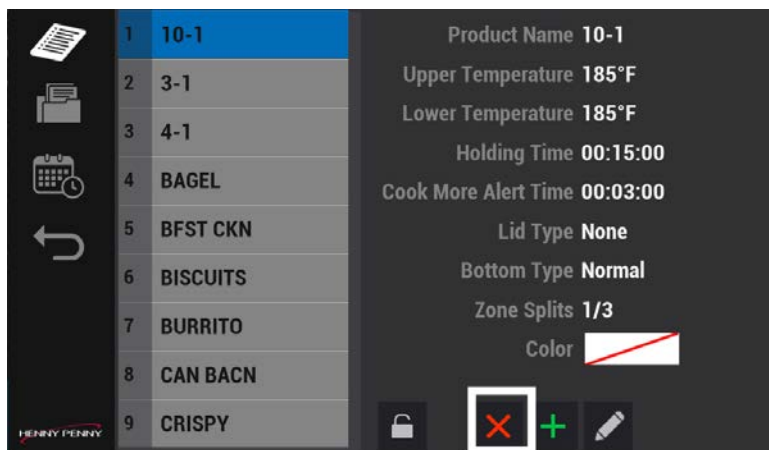

1. Toccare una voce di menu per eliminarla.
2. Toccare l'icona Elimina (X rossa) per eliminare una voce di menu. Cancella prodotto viene visualizzato con il nome della voce del menu Prodotti.
3. Toccare il segno di spunta verde per continuare o la X rossa per uscire senza apportare modifiche. Viene visualizzata una schermata di conferma.
4. Toccare il segno di spunta verde per continuare. La Voce prodotto viene eliminata. Viene visualizzata la schermata Voce prodotto.

## Modifica del menu Gruppo

I prodotti con la stessa temperatura di conservazione devono essere raggruppati nello stesso ripiano. Le righe di ripiani non possono essere configurate con prodotti a più temperature diverse. Navigazione: Home > Recipe Book (Ricettario) > Gruppo. Vedere [Comandi di funzionamento](#).

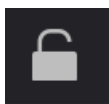

Toccare l'icona di blocco per sbloccare la modifica. Viene visualizzata la schermata della password. Digitare 1122, quindi toccare il segno di spunta verde per continuare o la freccia Indietro per uscire senza apportare modifiche. Al termine, toccare l'icona Blocco per bloccare la modifica.

## Eliminazione, aggiunta o modifica di una voce di menu Gruppo

Raggruppate gli articoli con la stessa temperatura di conservazione. Toccare l'icona Gruppo dal menu Ricettario per eliminare (X rossa), aggiungere (+ verde) o modificare

(icona Matita) un Gruppo.

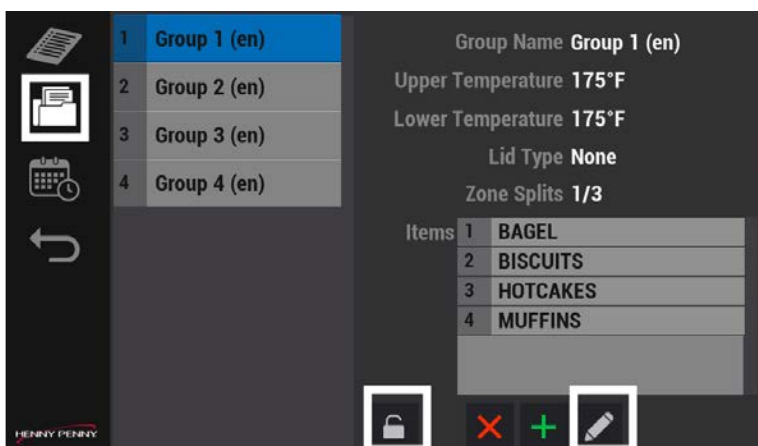

1. Toccare l'icona Blocco, inserire la password e toccare il segno di spunta verde per continuare o la freccia Indietro per uscire senza salvare le modifiche.
2. Toccare un Gruppo, quindi toccare Elimina (X rossa), Aggiungi (+ verde) o Modifica (icona Matita) per modificare un Gruppo.
3. Toccare il segno di spunta verde per salvare e continuare, oppure la freccia Indietro per uscire senza apportare modifiche.

## Modifica dell'Assegnazione fascia del giorno

Fascia del giorno è un insieme di prodotti specifici per i menu Colazione, Cambio fascia, Menu Regular, Personalizzato 1 e Personalizzato 2 di McDonald's Corporate. Quando è il momento di passare da un menu di una Fascia del giorno a un altro di un'altra Parte del giorno, è possibile cambiare l'intero menu in una volta sola o i singoli prodotti uno alla volta. Navigazione: Home > Recipe Book (Ricettario) > Day Part (Fascia del giorno). Vedere [Comandi di funzionamento](#).

**IMPORTANTE:** una volta impostati i Prodotti e i Gruppi, le Assegnazioni fascia del giorno raggruppano le voci nello stesso menu, in modo che l'operatore possa passare rapidamente dai prodotti del mattino a quelli del pranzo. Un ripiano può contenere solo prodotti con la stessa temperatura superiore/inferiore e la stessa combinazione materiale nei dispenser distinti per zone. Il primo prodotto inserito in un ripiano stabilisce i criteri di temperatura per le aggiunte di prodotti. In un ripiano possono essere aggiunti solo prodotti con la stessa temperatura e la stessa zona di distinzione. Ad esempio: se il primo prodotto inserito nel ripiano ha una temperatura di 175 °F (79 °C) e una distinzione in zone di 1/3, si possono aggiungere solo prodotti con la stessa

temperatura e un valore di distinzione in zone di 1/3 o 1/2 (cioè si possono aggiungere due prodotti con distinzione in zone di 1/3 o un prodotto con distinzione in zone di 1/2). Impostare le Assegnazioni fascia del giorno, per ripiano.

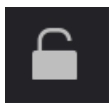

Toccare l'icona di blocco per sbloccare la modifica. Viene visualizzata la schermata della password. Digitare 1122, quindi toccare il segno di spunta verde per continuare o la freccia Indietro per uscire senza apportare modifiche. Al termine, toccare l'icona Blocco per bloccare la modifica.

## Eliminazione, aggiunta o modifica di un'Assegnazione fascia del giorno

Per modificare un'Assegnazione fascia del giorno, procedere come segue. NOTA: tutti i prodotti di una riga devono avere la stessa temperatura.

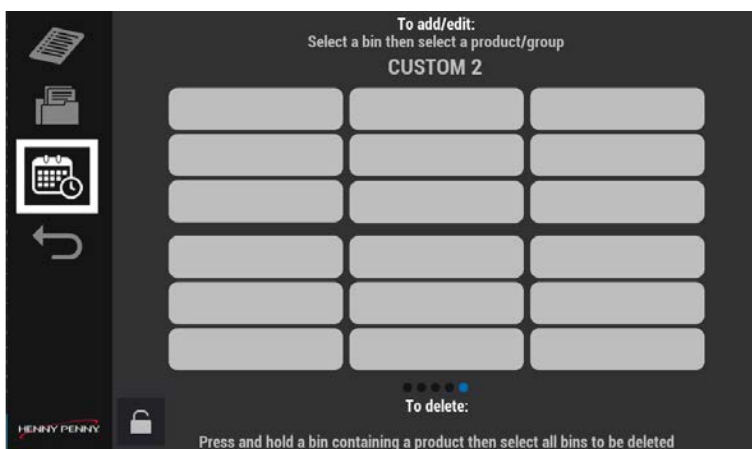

1. Toccare l'icona Fascia del giorno, quindi toccare un dispenser. Viene visualizzata la schermata della password.
2. Immettere la password 1122 (predefinita), quindi toccare il segno di spunta verde. Visualizzazione dei dispenser.

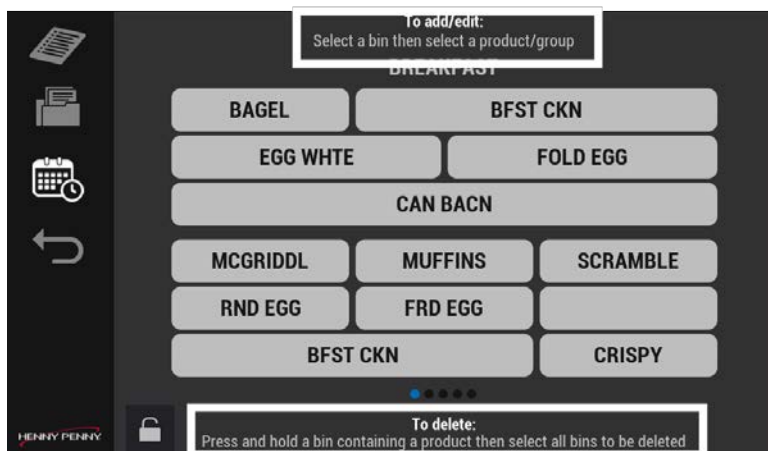

3. Leggete e seguite le istruzioni in alto e in basso sulla schermata, quindi eseguite una delle seguenti operazioni:
  - Per modificarlo, toccare un dispenser vuoto, quindi selezionare un prodotto.
  - Cancellare una Fascia del giorno tenendo premuto un dispenser.
4. Passare il dito a sinistra e a destra per accedere a tutti i menu di Assegnazione fascia del giorno (Dispenser). NOTA: impostare i menu e i dispenser come richiesto. Non tutti i menu devono essere impostati. È possibile aggiungere altri menu in Home > Impostazioni armadietto > Fascia del giorno (scorrere tre volte verso sinistra).
5. Toccare il segno di spunta verde per procedere o toccare la freccia Indietro per annullare la modifica.

## Selezione delle opzioni

L'UHC consente opzioni personalizzabili. Navigazione: Home > Cabinet Settings (Impostazioni armadietto). Vedere [Controlli operativi](#).

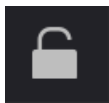

Toccare l'icona di blocco per sbloccare la modifica. Viene visualizzata la schermata della password. Digitare 1122, quindi toccare il segno di spunta verde per continuare o la freccia Indietro per uscire senza apportare modifiche. Al termine, toccare l'icona Blocco per bloccare la modifica.

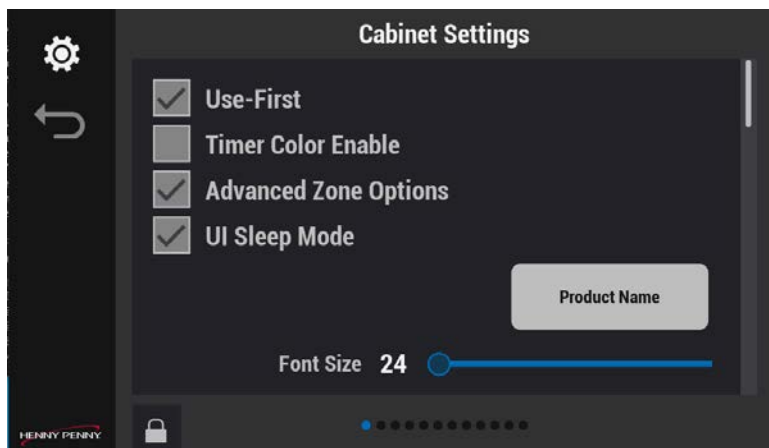

Vengono visualizzate quattro opzioni selezionabili, che sono le seguenti:

1. Usare prima:
  - Selezionato: il prodotto con il tempo di attesa residuo più basso sarà colorato e gli stessi prodotti con tempi più lunghi saranno grigi.
  - Deselezionato: tutti i prodotti con timer attivi saranno colorati se l'opzione Abilitazione del colore del timer è selezionata.
2. Abilitazione del colore del timer:
  - Selezionato: utilizza l'impostazione del colore determinato per il prodotto (ricettario) per la colorazione del FIFO (il timer più basso ha il colore del prodotto e gli altri sono grigi).
  - Deselezionato: il colore predefinito per la colorazione del FIFO è il verde.
3. Opzioni di zona avanzate:
  - Selezionato: nella schermata delle operazioni è disponibile l'icona Gestione righe per le impostazioni specifiche del ripiano (ad es. Modalità ECO, Off, ecc.) e tutte le modifiche "globali" della Fascia del giorno.
  - Deselezionato: nella schermata Operazioni NON è disponibile l'icona Gestione righe; viene invece sostituita con la modifica "globale" della Fascia del giorno (cioè la possibilità di modificare la Fascia del giorno per tutti i ripiani).
4. Modalità Sleep UI (oscura schermo):
  - Selezionato: la schermata si abbassa al 10% della luminosità impostata, dopo 180 secondi di inattività. Si riattiva con qualsiasi attività.
  - Deselezionato: la schermata rimane alla luminosità impostata.
5. Selezionare le opzioni applicabili, quindi toccare il segno di spunta verde per salvare e continuare, oppure la X rossa per uscire senza apportare modifiche.

## Modifica delle dimensioni dei caratteri

Aumentare la dimensione dei caratteri secondo le necessità. Utilizzare l'icona della targhetta del nome del prodotto sopra il cursore come riferimento. Navigazione: Home > Cabinet Settings (Impostazioni armadietto) > Dimensione carattere (scorrere verso il basso). Vedere [Controlli operativi](#).

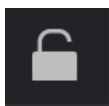

Toccare l'icona di blocco per sbloccare la modifica. Viene visualizzata la schermata della password. Digitare 1122, quindi toccare il segno di spunta verde per continuare o la freccia Indietro per uscire senza apportare modifiche. Al termine, toccare l'icona Blocco per bloccare la modifica.

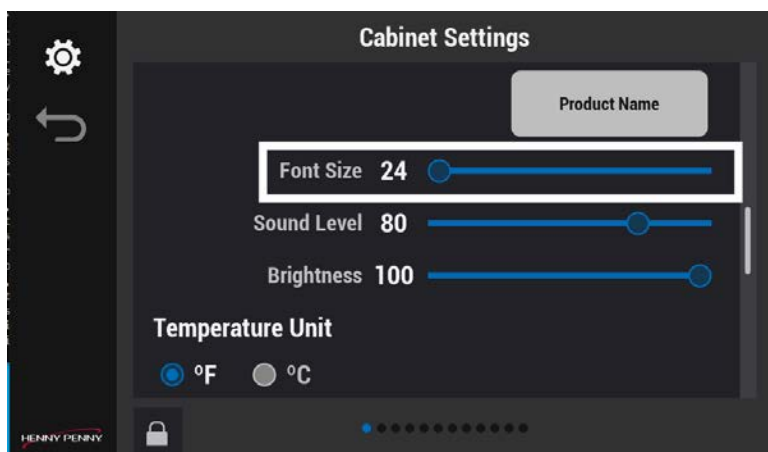

1. Utilizzare il cursore per aumentare o diminuire la dimensione dei caratteri. Utilizzare l'icona della Targhetta del nome prodotto sopra il cursore per decidere la dimensione del carattere.
2. Toccare il segno di spunta verde per salvare e continuare, oppure la X rossa per uscire senza apportare modifiche.

## Modifica della luminosità

Aumentare o diminuire la luminosità della schermata di controllo per adattarla ai requisiti ambientali. Navigazione: Home > Impostazioni > Luminosità (scorrere verso il basso). Vedere [Comandi di funzionamento](#).

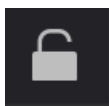

Toccare l'icona di blocco per sbloccare la modifica. Viene visualizzata la schermata della password. Digitare 1122, quindi toccare il segno di spunta verde per continuare o la freccia Indietro per uscire senza apportare modifiche. Al termine, toccare l'icona Blocco per bloccare la modifica.

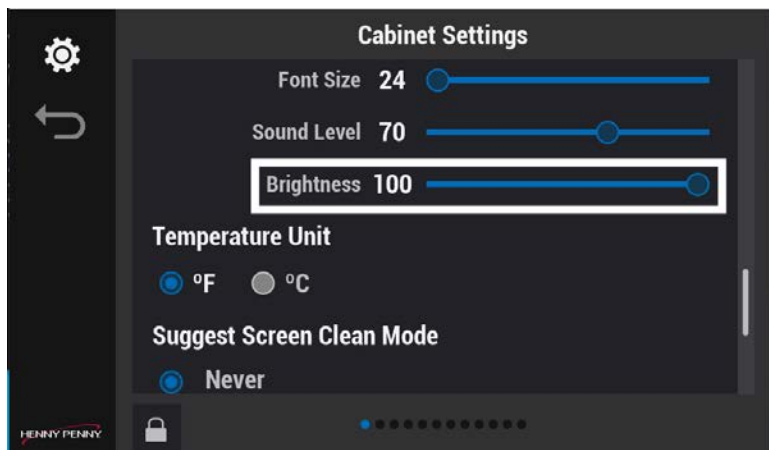

1. Utilizzare il cursore per aumentare o diminuire il livello di luminosità del menu.
2. Toccare il segno di spunta verde per salvare e continuare, oppure la X rossa per uscire senza apportare modifiche.

## Modifica del livello sonoro

Utilizzare questa impostazione per gestire il livello di decibel degli allarmi e degli avvisi. Navigazione: Home > Cabinet Settings (Impostazioni armadietto) > Livello audio (scorrere verso il basso). Vedere [Comandi di funzionamento](#).

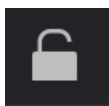

Toccare l'icona di blocco per sbloccare la modifica. Viene visualizzata la schermata della password. Digitare 1122, quindi toccare il segno di spunta verde per continuare o la freccia Indietro per uscire senza apportare modifiche. Al termine, toccare l'icona Blocco per bloccare la modifica.

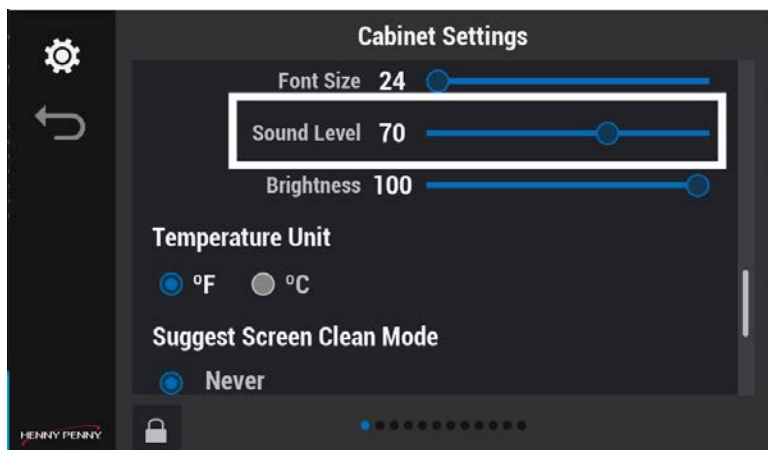

1. Usare il cursore per aumentare o diminuire il livello del volume. Dopo ogni regolazione del suono viene emesso un suono.
2. Toccare il segno di spunta verde per salvare e continuare, oppure la X rossa per uscire senza apportare modifiche.

## Modifica degli avvisi sonori

È possibile impostare dei suoni specifici per gli avvisi che segnalano i problemi. Navigazione: Home > Cabinet Settings (Impostazioni armadietto) > Altre impostazioni audio (scorrere verso il basso). Vedere [Controlli operativi](#).

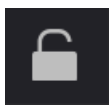

Toccare l'icona di blocco per sbloccare la modifica. Viene visualizzata la schermata della password. Digitare 1122, quindi toccare il segno di spunta verde per continuare o la freccia Indietro per uscire senza apportare modifiche. Al termine, toccare l'icona Blocco per bloccare la modifica.



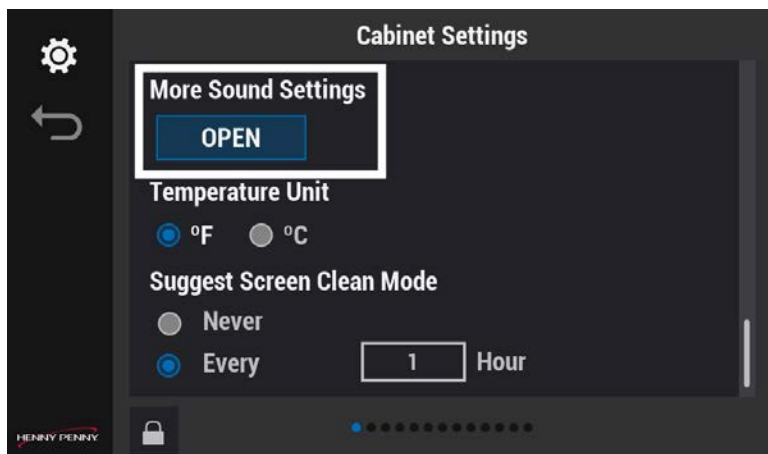

1. Toccare APRI. Viene visualizzata la schermata Configurazione audio.

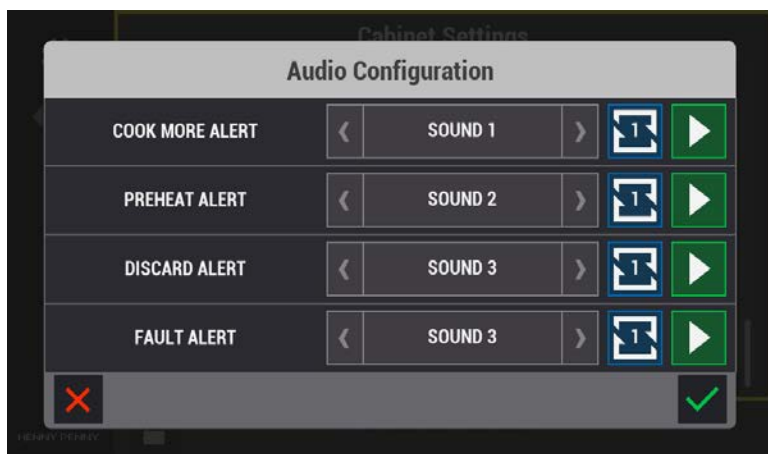

2. Usare le frecce sinistra e destra per selezionare un suono per ogni avviso:
  - Usare la freccia verde destra per testare il suono.
  - Utilizzare l'icona del quadrato blu, con le frecce Su e Giù, per impostare la ripetizione dell'avviso una, due o tre volte.
  - Utilizzare l'icona del quadrato blu, l'opzione di riproduzione continua è disponibile solo per il suono dell'avviso di scarto.
3. Toccare il segno di spunta verde per salvare e continuare, oppure la X rossa per uscire senza apportare modifiche.

## Modifica dell'unità di misura della temperatura

L'UHC supporta sia la temperatura Fahrenheit che quella Celsius. Navigazione: Home > Cabinet Settings (Impostazioni armadietto) > Unità di temperatura (scorrere verso il basso). Vedere [Comandi di funzionamento](#).

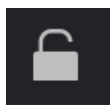

Toccare l'icona di blocco per sbloccare la modifica. Viene visualizzata la schermata della password. Digitare 1122, quindi toccare il segno di spunta verde per continuare o la freccia Indietro per uscire senza apportare modifiche. Al termine, toccare l'icona Blocco per bloccare la modifica.

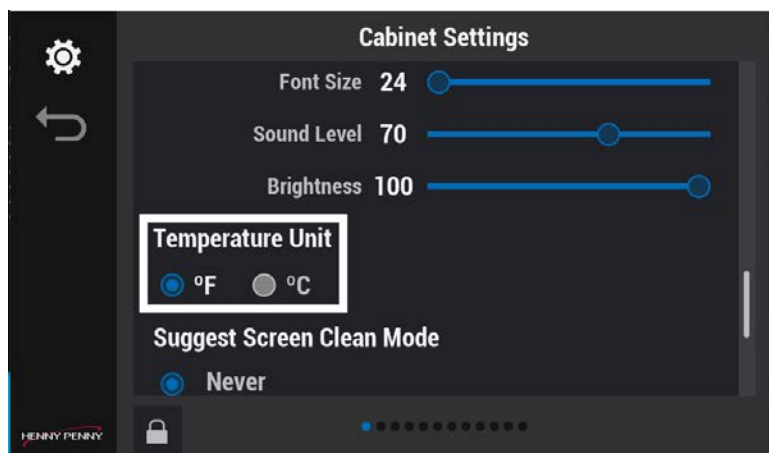

1. Selezionare Fahrenheit o Celsius.
2. Toccare il segno di spunta verde per salvare e continuare, oppure la X rossa per uscire senza apportare modifiche.

## Selezione della Suggerimento modalità pulizia schermata

Impostare un promemoria per la pulizia schermata e la frequenza con cui si desidera che venga ricordato. Selezionare Mai per saltare. Navigazione: Home > Cabinet Settings (Impostazioni armadietto) > Suggest Screen Clean Mode (Suggerimento modalità pulizia schermata) (scorrere verso il basso). Vedere [Comandi di funzionamento](#).

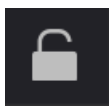

Toccare l'icona di blocco per sbloccare la modifica. Viene visualizzata la schermata della password. Digitare 1122, quindi toccare il segno di spunta verde per continuare o la freccia Indietro per uscire senza apportare modifiche. Al termine, toccare l'icona Blocco per bloccare la modifica.

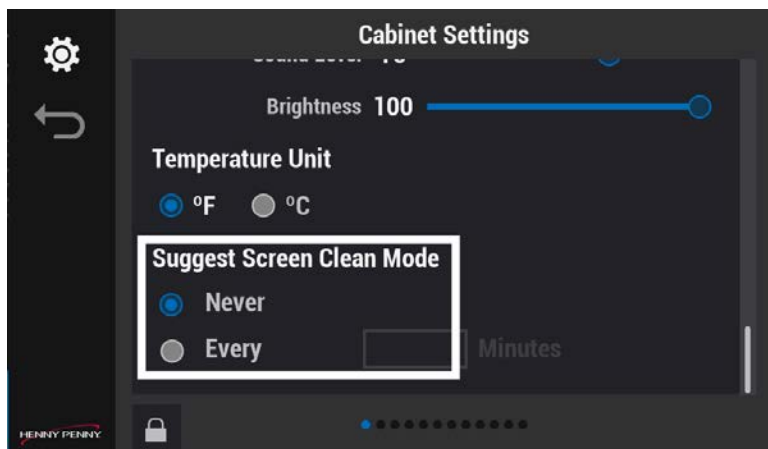

1. Selezionare Mai o Ogni. Se si seleziona Ogni, inserire un tempo compreso tra 5 min. e 24 ore per la visualizzazione sulla schermata.
2. Toccare il segno di spunta verde per salvare e continuare, oppure la X rossa per uscire senza apportare modifiche. Il messaggio Clean Screen Now (Pulizia schermata ora) viene visualizzato agli orari selezionati sulla schermata del menu.

## Modifica del calendario

La selezione della data e dell'ora è fondamentale per il funzionamento dei timer dell'armadietto UHC e per la registrazione dei dati. È necessario impostare data e ora per il funzionamento. Navigazione: Home > Impostazioni > Calendario (scorrere una volta verso sinistra). Vedere [Comandi di funzionamento](#).



Toccare l'icona di blocco per sbloccare la modifica. Viene visualizzata la schermata della password. Digitare 1122, quindi toccare il segno di spunta verde per continuare o la freccia Indietro per uscire senza apportare modifiche. Al termine, toccare l'icona Blocco per bloccare la modifica.

## Selezione della data

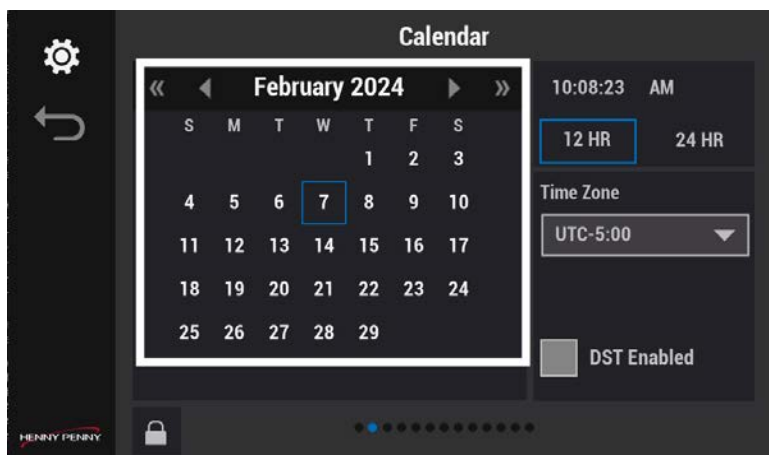

- Toccare la data odierna dal Calendario.

## Selezione dell'ora

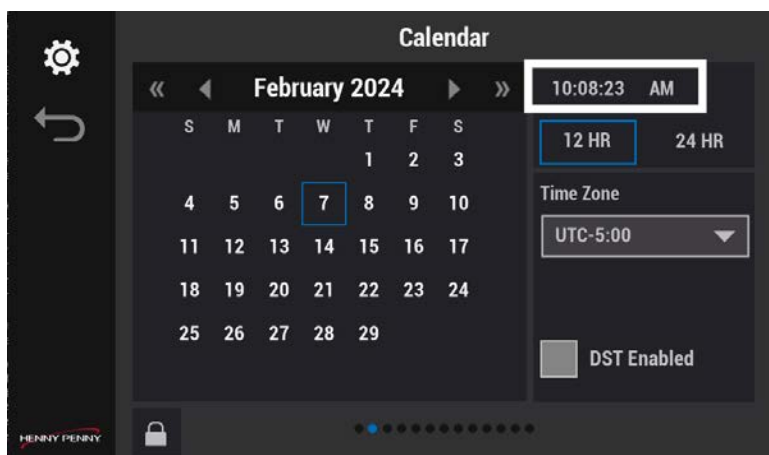

1. Toccare il campo Impostazione ora. Viene visualizzata la schermata Impostazione ora.

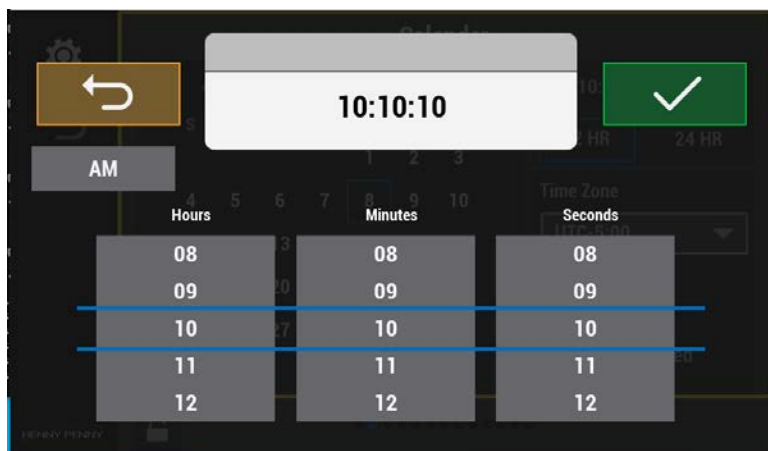

2. Toccare per impostare A.M. o P.M.
3. Toccare per impostare Ore, Minuti e Secondi.
4. Toccare il segno di spunta verde per continuare o la freccia Indietro per uscire senza apportare modifiche.

## Selezione del formato dell'ora

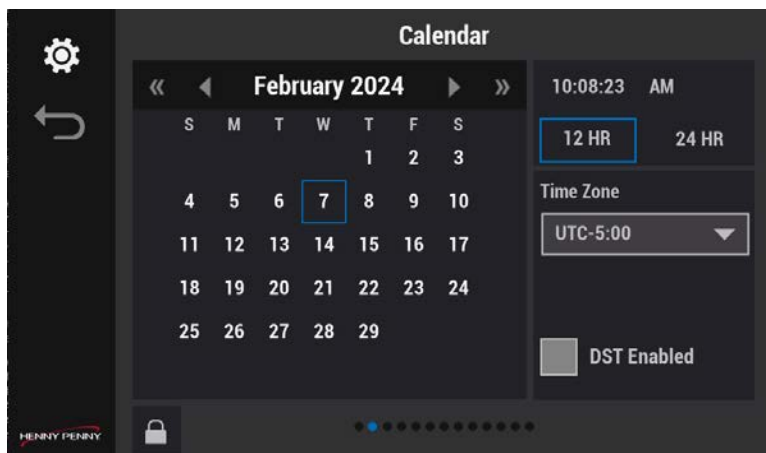

- Selezionare 12 ore. (da mezzogiorno a mezzanotte) o 24 ore. (da mezzanotte a mezzanotte).

## Selezione del fuso orario

Per i Paesi o le regioni che utilizzano il tempo coordinato universale (UTC). Cercare online una mappa dei fusi orari UTC. NOTA: l'impostazione del fuso orario dell'ora legale (DST) dopo l'impostazione dell'ora regola l'ora corrente (ad esempio, se il fuso orario è attualmente UTC-4:00 e viene cambiato in UTC-5:00, l'impostazione dell'ora corrente viene regolata di un'ora).

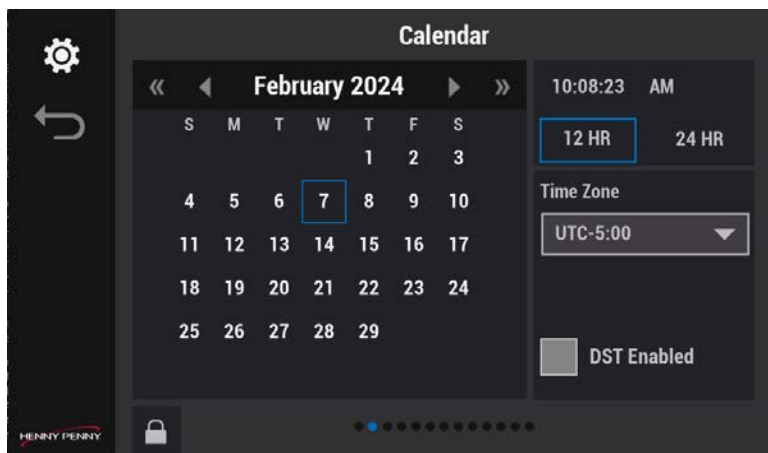

- Toccare e selezionare Tempo coordinato universale(UTC).

## Selezione dell'ora legale (DST)

Per i Paesi o le regioni che utilizzano l'ora legale (DST). NOTA: l'impostazione del fuso orario dell'ora legale (DST) dopo l'impostazione dell'ora regola l'ora corrente (ad esempio, se il fuso orario è attualmente UTC-4:00 e viene cambiato in UTC-5:00, l'impostazione dell'ora corrente viene regolata di un'ora).

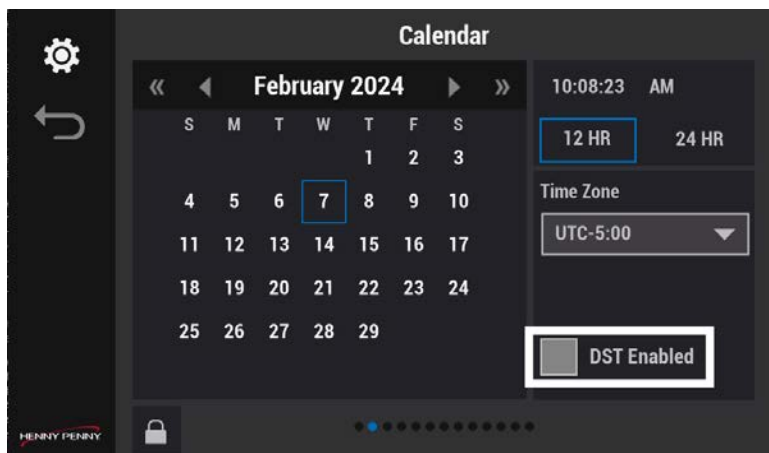

- Toccare Ora legale (DST) e selezionare la propria regione.

## Selezione delle lingue

Prima che le lingue siano selezionabili dalla schermata del menu VAI, devono essere selezionate nel menu Impostazioni armadietto > Lingue. Questo è un modo rapido per cambiare la lingua agli operatori che parlano lingue diverse. Impostare le lingue utilizzate dagli operatori. Deselezionare le lingue non utilizzate. Navigazione: Home > Cabinet Settings (Impostazioni armadietto) > Lingue. (scorrere per due volte verso sinistra). Vedere [Comandi di funzionamento](#).

NOTA: i nomi dei prodotti non sono tradotti.

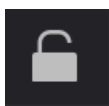

Toccare l'icona di blocco per sbloccare la modifica. Viene visualizzata la schermata della password. Digitare 1122, quindi toccare il segno di spunta verde per continuare o la freccia Indietro per uscire senza apportare modifiche. Al termine, toccare l'icona Blocco per bloccare la modifica.



1. Selezionare altre lingue da alternare nel menu VAI.
2. Toccare il segno di spunta verde per salvare e continuare, oppure la X rossa per uscire senza apportare modifiche.

## Abilitazione Fascia del giorno

Questa impostazione consente di inserire nel ricettario menu aggiuntivi o personalizzati della Fascia del giorno. Selezionare tutto ciò che si desidera visualizzare e che deve essere selezionabile. Navigazione: Home > Impostazioni > Day Parts (Fasce del giorno) (scorrere tre volte verso sinistra). Vedere [Controlli operativi](#).

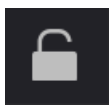

Toccare l'icona di blocco per sbloccare la modifica. Viene visualizzata la schermata della password. Digitare 1122, quindi toccare il segno di spunta verde per continuare o la freccia Indietro per uscire senza apportare modifiche. Al termine, toccare l'icona Blocco per bloccare la modifica.



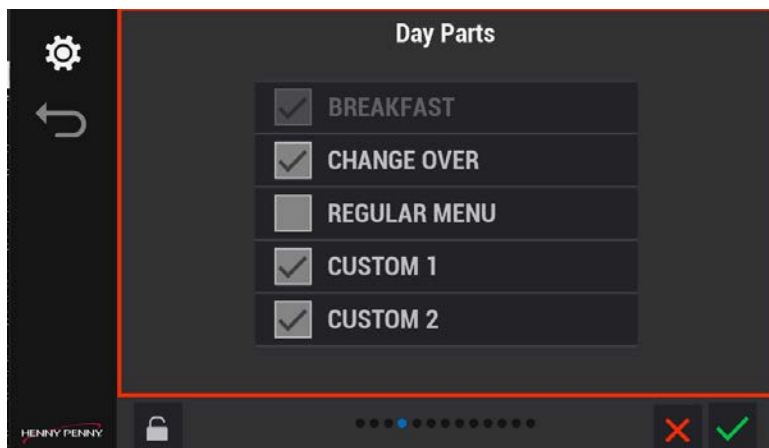

1. Toccare i titoli delle Fasce del giorno che si desidera utilizzare nel Ricettario.
2. Toccare il segno di spunta verde per salvare e continuare, oppure la X rossa per non apportare modifiche.

## Selezione delle opzioni della Modalità ECO

Utilizzare questa opzione per impostare le opzioni della Modalità ECO quando nel menu VAI si utilizza la modalità Eco. Navigazione: Home > Cabinet Settings (Impostazioni armadietto) > Opzioni Modalità ECO (scorrere quattro volte verso sinistra). Vedere [Comandi di funzionamento](#).

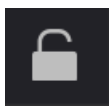

Toccare l'icona di blocco per sbloccare la modifica. Viene visualizzata la schermata della password. Digitare 1122, quindi toccare il segno di spunta verde per continuare o la freccia Indietro per uscire senza apportare modifiche. Al termine, toccare l'icona Blocco per bloccare la modifica.

## Temperatura ripiano

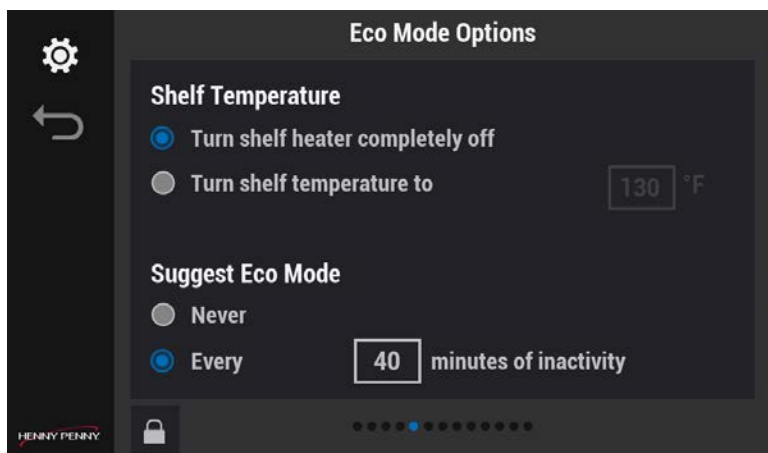

1. Toccare una delle seguenti opzioni:
  - Spegnere completamente l'elemento riscaldante del ripiano: spegne completamente il riscaldamento del ripiano quando viene selezionato.
  - Portare la temperatura del ripiano su: selezionare la temperatura a cui il ripiano deve raffreddarsi quando è in Modalità ECO. Il valore predefinito è consigliato. NOTA: quando viene rimesso in funzione, il ripiano deve essere riscaldato alla temperatura di mantenimento.
2. Toccare il segno di spunta verde per salvare e continuare, oppure la X rossa per uscire senza apportare modifiche.

## Suggerimento modalità ECO

1. Toccare quanto segue:
  - Mai: se non si desidera che venga visualizzato un messaggio mentre si è nel menu VAI.
  - Ogni: il controllo visualizzerà un messaggio ogni xx (selezionati dall'utente) minuti di inattività per ripiano.
2. Toccare il segno di spunta verde per salvare e continuare, oppure la X rossa per uscire senza apportare modifiche.

## Modifica della password del manager

La password predefinita è 1122. Utilizzare questa opzione per cambiare la password in qualcosa di specifico selezionando e tenendo premuto il logo Henny Penny nella parte inferiore sinistra della schermata. Navigazione: Home > Cabinet Settings (Impostazioni armadietto) > Password (scorrere sei volte verso sinistra). Vedere [Controlli operativi](#).

NOTA: la password del manager può essere ripristinata ai valori predefiniti (1122).

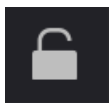

Toccare l'icona di blocco per sbloccare la modifica. Viene visualizzata la schermata della password. Digitare 1122, quindi toccare il segno di spunta verde per continuare o la freccia Indietro per uscire senza apportare modifiche. Al termine, toccare l'icona Blocco per bloccare la modifica.

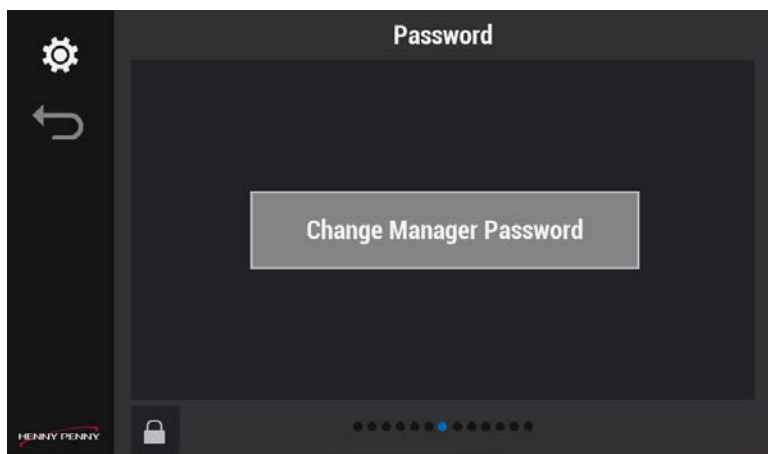

1. Toccare Modifica password gestore. Viene visualizzata la schermata Pin (password) gestore.
2. Toccare 1122 (valore predefinito), quindi toccare il segno di spunta verde per salvare e continuare, oppure la X rossa per uscire senza apportare modifiche.
3. Toccare nuovamente Modifica password gestore. Viene visualizzata la schermata della nuova password.

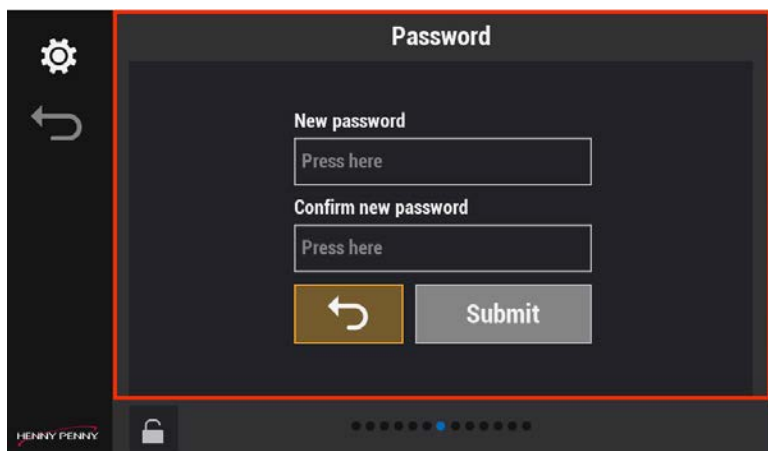

4. Toccare una nuova password, quindi toccare nuovamente la nuova password per confermarla. NOTA: le due password devono corrispondere.
5. Toccare Invia per salvare e continuare, oppure la freccia Indietro per uscire senza apportare modifiche.



## Capitolo 4 Manutenzione

### Utilizzo del blocco schermata per pulizia

Se necessario, durante la giornata, pulire la parte anteriore del pannello di controllo per rimuovere le impronte digitali e il grasso che possono compromettere il funzionamento del touchscreen. Navigazione: Home > Vai > Clean Screen (Pulizia schermata). Vedere [Comandi di funzionamento](#).

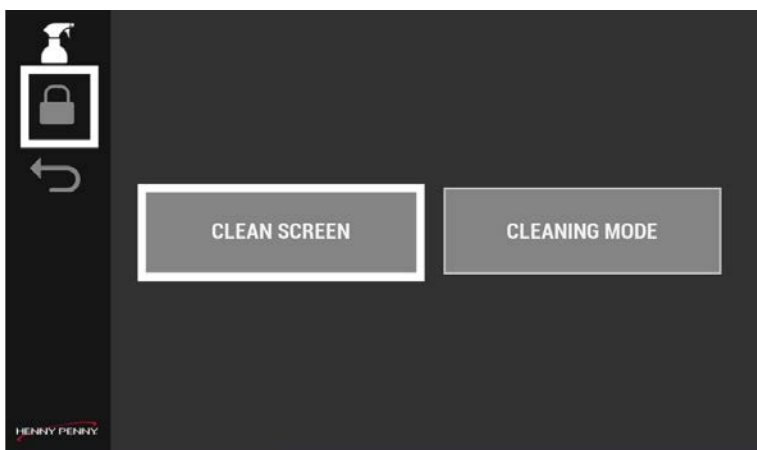

1. Toccare l'icona di Blocco dal menu Pulizia o il pulsante Pulizia schermata, Viene visualizzata la schermata di blocco di dieci secondi.



2. Pulire la parte anteriore del pannello di controllo per rimuovere impronte digitali e grasso.

## Pulizia quotidiana

L'UHC deve essere pulito quotidianamente per rimanere igienico. Navigazione: Home > Vai > Cleaning Mode (Modalità pulizia). Vedere [Controlli operativi](#).

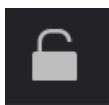

Toccare l'icona di blocco per sbloccare la modifica. Viene visualizzata la schermata della password. Digitare 1122, quindi toccare il segno di spunta verde per continuare o la freccia Indietro per uscire senza apportare modifiche. Al termine, toccare l'icona Blocco per bloccare la modifica.

## Accesso alla modalità pulizia

Ogni giorno, utilizzare la Modalità pulizia per raffreddare i ripiani a 49 °C (120 °F) ed eseguire una pulizia approfondita dell'armadietto di mantenimento.

NOTA: se si avvia la Modalità pulizia quando l'unità è fredda, i ripiani si riscaldano a 49 °C (120 °F).

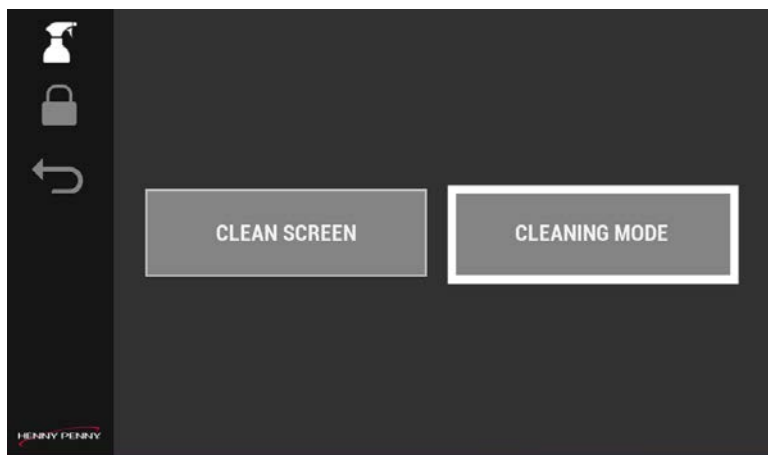

1. Toccare il pulsante Modalità pulizia. Viene visualizzata la Modalità pulizia.

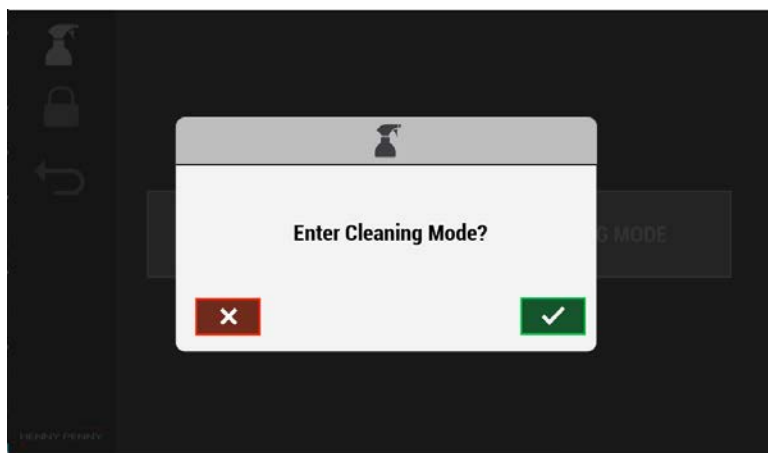

2. Toccare il segno di spunta verde per avviare il ciclo di raffreddamento o la X rossa per annullarlo. Se si tocca il segno di spunta per continuare, viene visualizzata la schermata Raffreddamento.

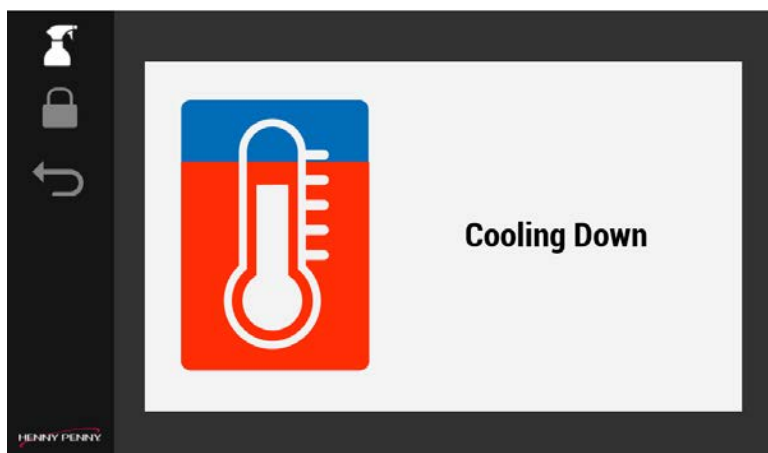

3. Quando la schermata diventa verde e viene visualizzata la dicitura Sicuro da pulire, pulire l'armadietto di mantenimento.



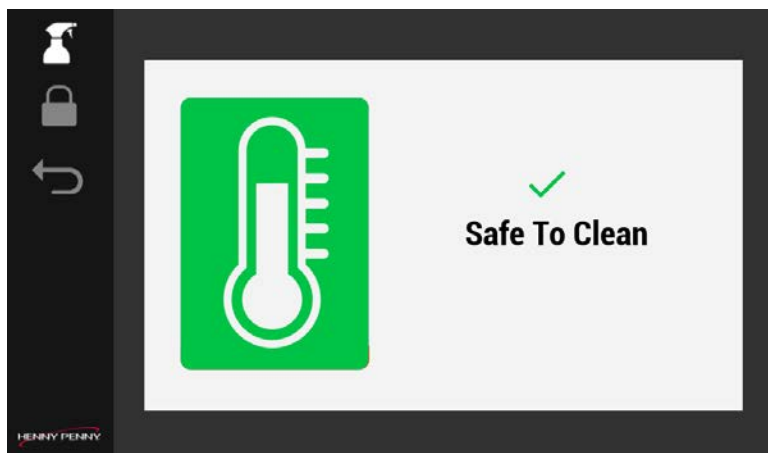

## Pulizia di griglie, vassoi e ripiani

**IMPORTANTE:** le griglie devono essere pulite ogni quattro ore.

Una volta raffreddati i ripiani, procedere come segue:

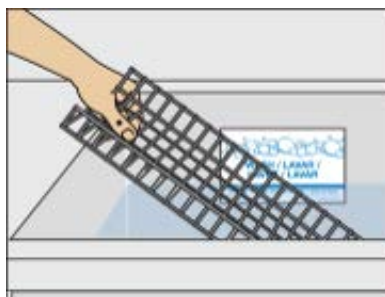

1. Una volta raffreddati, rimuovere i vassoi e le griglie e lavarli nel lavello o nella lavastoviglie.
2. Se si usa la lavastoviglie, passare al punto 4.
3. Se si lava nel lavello, procedere come segue:
  - a. Posizionare i vassoi e le griglie nello scomparto di lavaggio del lavello riempito con una nuova Soluzione APSC calda (110-120 °F / 43-48 °C).
  - b. In caso di forte accumulo di sporco, spruzzare preventivamente Super Contact Cleaner e lasciare agire per 10 minuti.
  - c. Usare la Small Wares Cleaning Brush (spazzola per la pulizia di piccoli oggetti) per rimuovere tutti gli accumuli di sporco dalle griglie in filo metallico. **NOTA:** utilizzare una spugna non abrasiva per pulire i vassoi.

- d. Sciacquare e igienizzare tutti gli elementi; igienizzare in soluzione per un minuto; lasciare asciugare all'aria.  
 NOTA: ruotare gli elementi per consentire la pulizia e l'igienizzazione di tutte le superfici.



4. Riempire un secchio pulito con la Soluzione APSC calda (110-120 °F / 43-48 °C).
5. Immergere lo strumento per alte temperature con tampone multiuso nella Soluzione APSC; scuotere la soluzione in eccesso dal tampone e versarla nel secchio.

NOTA: la mancata rimozione della soluzione in eccesso dal tampone può causare danni permanenti ai componenti elettrici dell'UHC.



6. Pulire l'interno di ciascun ripiano dell'armadietto UHC con lo strumento per alte temperature con tampone multiuso.
7. Ripetere l'operazione per tutti i ripiani UHC.
8. Rimuovere il tampone multiuso e metterlo da parte.
9. Recuperare il panno universale bianco dal Clean Towel Bucket (secchio degli asciugamani puliti) e strizzarlo accuratamente.
10. Far scorrere il panno universale bianco sull'attrezzo.



11. Utilizzare un panno universale bianco per pulire e sciacquare i ripiani UHC; ripetere l'operazione per tutti i ripiani.  
NOTA: assicurarsi di strizzare il panno universale bianco prima di utilizzarlo nei ripiani UHC.

## Pulizia dell'esterno dell'armadietto di mantenimento

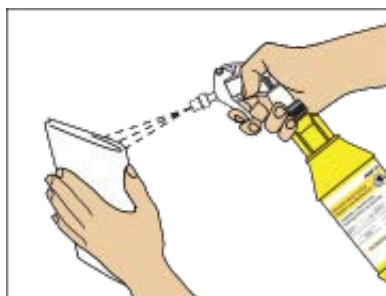

1. Su un asciugamano pulito e imbevuto di disinfettante spruzzare il KAY(R) Peroxide Multi-Surface Cleaner & Disinfectant (Detergente e disinfettante multi-superficie al perossido KAY(R)).



2. Pulire l'esterno dell'armadietto.

3. Dopo l'uso, gettare l'asciugamano nel secchio degli asciugamani sporchi.
4. Uscire dalla Modalità pulizia toccando la freccia indietro, quindi il segno di spunta verde.  
Nota: l'unità deve riscaldare i ripiani per tornare al funzionamento normale, circa 35 minuti.
5. Lavare, sciacquare e igienizzare gli attrezzi nel lavello.

-



## Capitolo 5 Risoluzione dei problemi

### Codici errore

Display	Cause	Solution
E-4A	Surriscaldamento dell'armadietto.	<ul style="list-style-type: none"> <li>• Pulire le bocchette ai lati dell'unità e assicurarsi che non siano ostruite.</li> <li>• Assicurarsi inoltre che non vi siano fonti di calore nelle vicinanze dell'unità.</li> <li>• Contattare l'assistenza tecnica</li> </ul>
E-4B	Il dissipatore di calore della scheda I/O si sta surriscaldando.	<ul style="list-style-type: none"> <li>• Pulire le bocchette ai lati dell'unità e assicurarsi che non siano ostruite.</li> <li>• Assicurarsi inoltre che non vi siano fonti di calore nelle vicinanze dell'unità.</li> <li>• Contattare l'assistenza tecnica</li> </ul>
E-5 La posizione del ripiano è indicata	Temperatura del ripiano troppo alta.	Gettare il prodotto nel ripiano, quindi contattare l'Assistenza tecnica.
E-6A Dissipatore di calore, ripiano superiore, ripiano inferiore	Guasto alla sonda di temperatura aperta.	Gettare il prodotto nel ripiano, quindi contattare l'Assistenza tecnica.
E-6B Dissipatore di calore, ripiano supe-	Guasto alla sonda di temperatura chiusa.	Gettare il prodotto nel ripiano, quindi contattare l'Assistenza tecnica.

Display	Cause	Solution
riore, ripiano infe- riore		
E-10	Indica che la temperatura di un ripiano ha raggiunto o superato il limite massimo. La temperatura è pari o superiore a 230 °F/110 °C per almeno 1 secondo.	L'errore di blocco del sistema, in cui viene visualizzata una schermata a comparsa, indica di contattare l'Assistenza tecnica.
E-60A	La scheda I/O perde la comunicazione	Spegnere l'alimentazione per 15 secondi, quindi riaccenderla. Se è possibile recuperarlo, continuare, altrimenti contattare l'Assistenza tecnica.
E-60B	La scheda perde la comunicazione con la scheda di controllo.	Spegnere l'alimentazione per 15 secondi, quindi riaccenderla. Se è possibile recuperarlo, continuare l'operazione. In caso contrario, contattare l'Assistenza tecnica.
E-200	La scheda SD della scheda I/O manca o non è in grado di leggere/scrivere sulla scheda SD.	Può continuare a funzionare in quanto utilizzato solo per la registrazione delle informazioni, ma potrebbe ostacolare la risoluzione dei problemi. Contattare l'Assistenza tecnica quando si preferisce.
E-205	Il sistema non riesce a caricare/scaricare le impostazioni da un'unità USB.	Provare con un'altra unità USB. Se necessario, contattare l'Assistenza tecnica.
E-210	Guasto di uno dei ventilatori durante l'avvio o il normale funzionamento.	Finché almeno una ventola è in funzione, può continuare a funzionare. Se necessario, contattare l'Assistenza tecnica.

Display	Cause	Solution
E-211	La ventola assorbe una corrente eccessiva di 4A per più di 6ms (ad esempio, si blocca).	Finché almeno una ventola è in funzione, può continuare a funzionare. Se necessario, contattare l'Assistenza tecnica.
E-216	La temperatura del ripiano è troppo fredda.	Scartare il prodotto nel ripiano. Controllare il cavo di alimentazione. Contattare l'Assistenza tecnica
E-220	Se la scheda I/O perde la comunicazione con entrambe le schede Display per più di 180 secondi, il sistema passa in modalità sicura spegnendo tutti gli elementi riscaldanti.	Spegnere l'alimentazione per 15 secondi, quindi riaccenderla. Se è possibile recuperarlo, continuare l'operazione. In caso di mancato contatto, scartare il prodotto nei ripiani e contattare l'Assistenza tecnica.
E-220A	Se la scheda I/O rileva la perdita di connettività di rete, il sistema passa in modalità sicura spegnendo tutti gli elementi riscaldanti.	Spegnere l'alimentazione per 15 secondi, quindi riaccenderla. Se è possibile recuperarlo, continuare l'operazione. In caso contrario, scartare il prodotto nei ripiani e contattare l'Assistenza tecnica.
E-225	Guasto apparecchio o di alimentazione .	Può continuare a operare finché non si verifica un E-6A o E-6B. Controllare il cavo di alimentazione. Contattare l'Assistenza tecnica

## Controllo delle temperature delle righe dei ripiani

Navigazione: Home > Vai > Temperatura del ripiano. Vedere [Comandi di funzionamento](#).

Utilizzare questa funzione per assicurarsi che gli elementi riscaldanti dello scomparto mantengano le temperature di mantenimento corrette. La colonna di sinistra (freccia in alto) visualizza l'elemento riscaldante superiore dello scomparto e la colonna di destra (freccia in basso) visualizza il riscaldatore inferiore dello scomparto. Le temperature di mantenimento devono corrispondere alla temperatura di mantenimento



della voce di menu. Navigazione: l'icona Temperatura ripiano (riga) viene visualizzata nella schermata Operazioni (Home > Vai) e nella schermata Temperatura ripiano (riga) (Home > Vai > Temperatura ripiano (riga)).

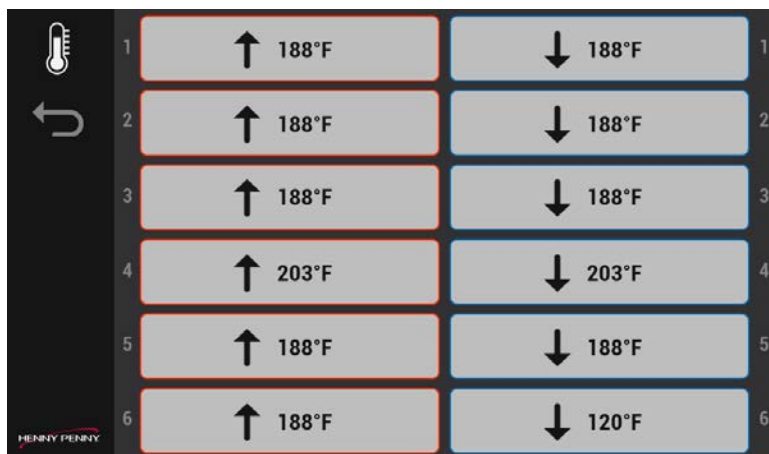

1. Dalla schermata del menu principale, toccare l'icona Temperatura ripiano (riga). Vengono visualizzate le temperature attuali dei ripiani.
2. Uscire dal menu toccando la freccia indietro. NOTA: se un ripiano non rientra costantemente nell'intervallo di temperatura, chiamare il servizio di assistenza tecnica.



## Per l'[Assistenza tecnica](#) contattare:

- telefono:  
Stati Uniti e Canada: +1-800-417-8405  
Globale: +1-937-456-8405
- testo:  
+1-937-456-8405
- e-mail: [technicalservices@hennypenny.com](mailto:technicalservices@hennypenny.com)
- [chat dal vivo](#)

## Per le Parti di ricambio contattare:

- e-mail: [partsdepartment@hennypenny.com](mailto:partsdepartment@hennypenny.com)

## Per la Garanzia contattare:

- e-mail: [warranty@hennypenny.com](mailto:warranty@hennypenny.com)



Copyright belongs to Henny Penny Corporation 2024 All rights reserved.

Henny Penny Corporation  
1219 U.S. 35, Eaton, OH 45320  
1-937-456-8400  
1-800-417-8417  
[www.hennypenny.com](http://www.hennypenny.com)