



Scannen op aanvullende informatie

Bedieningshandleiding Universele voorraadkast

UHC600



NL



Table of Contents

| | |
|--------------------------------------|-----------|
| Hoofdstuk 1 Overzicht | 7 |
| Veiligheid | 7 |
| Symbolengids | 7 |
| Beoogd gebruik | 11 |
| | |
| Hoofdstuk 2 Installatie | 14 |
| Specificaties | 14 |
| Afmetingen | 14 |
| Elektrisch | 14 |
| Snoer en stekker | 14 |
| Vereiste afstanden | 15 |
| Vereisten | 15 |
| Elektrisch | 15 |
| Een locatie selecteren | 16 |
| Uitpakken | 17 |
| Uit de doos halen | 18 |
| Hardware-installatie | 18 |
| De hardware instellen | 18 |
| Vasthoudbeugel | 19 |
| Ellebooghoek elektrisch snoer | 19 |
| Checklist installatie | 19 |
| | |
| Hoofdstuk 3 Operatie | 23 |
| De eerste keer opstarten | 23 |
| Instellingen configureren | 23 |
| Onderdelen | 25 |
| Vooraanzicht | 26 |
| Achteraanzicht | 28 |
| Bedieningselementen | 29 |
| Aanraakschermfuncties | 29 |

| | |
|---|----|
| Pictogrammen aanraakscherm | 30 |
| Dagelijkse opstelling | 36 |
| De universele opslagkast gebruiken | 37 |
| Timers | 38 |
| Bakken | 38 |
| Een timer starten en annuleren | 39 |
| Meer koken en verlopen timers | 40 |
| Menutalen selecteren | 41 |
| Opties voor de Eco-modus inschakelen | 42 |
| Rijen beheren | 43 |
| Menu-items vegen | 44 |
| Dagdeeltoewijzingen wijzigen | 44 |
| Eco-modus inschakelen | 45 |
| Ongebruikte schappen uitschakelen | 46 |
| Instellingen bewerken | 46 |
| Een productmenu-item toevoegen of wijzigen | 48 |
| Een productmenu-item verwijderen | 50 |
| Het groepsmenu bewerken | 51 |
| Een menu-item van een groep verwijderen, toevoegen of wijzigen | 52 |
| De dagdeelopdracht bewerken | 52 |
| Een dagdeeltoewijzing verwijderen, toevoegen of wij- zigen | 53 |
| Opties selecteren | 54 |
| De lettergrootte wijzigen | 56 |
| De helderheid wijzigen | 56 |
| Het geluidsniveau wijzigen | 57 |
| Geluidswaarschuwingen wijzigen | 58 |
| De temperatuureenheid wijzigen | 60 |
| De modus Scherm schoonmaken selecteren | 60 |
| De kalender wijzigen | 61 |
| De datum selecteren | 62 |

| | |
|--|-----------|
| De tijd selecteren | 62 |
| De tijdsindeling selecteren | 63 |
| De tijdzone selecteren | 64 |
| Zomertijd (DST) selecteren | 64 |
| Talen selecteren | 65 |
| Day Part (Dagdelen) inschakelen | 66 |
| Opties voor de Eco-modus selecteren | 67 |
| Temperatuur op het schap | 68 |
| Eco-modus voorstellen | 68 |
| Het wachtwoord van de beheerder wijzigen | 68 |
| | |
| Hoofdstuk 4 Onderhoud | 72 |
| Schoon scherm vergrendelen gebruiken | 72 |
| Dagelijks schoonmaken | 73 |
| Toegang tot de reinigingsmodus | 73 |
| De rekken, laden en schappen schoonmaken | 75 |
| De buitenkant van de voorraadkast reinigen | 77 |
| | |
| Hoofdstuk 5 Probleemoplossen | 80 |
| Foutcodes | 80 |
| De temperatuur van de rij schappen controleren | 82 |

Hoofdstuk 1 Overzicht

Veiligheid

Henny Penny-producten bevatten vele veiligheidsfuncties. De enige manier om echter een veilige werking te waarborgen, is een volledig begrip van de juiste procedures voor installatie, bediening en onderhoud. Deze instructies zijn opgesteld om te helpen bij het leren van de juiste procedures. Wanneer informatie van bijzonder belang is of betrekking heeft op de veiligheid, worden de woorden **GEVAAR**, **WAARSCHUWING**, **OPGELET** of **OPMERKING** gebruikt. Deze woorden worden in de volgende context gebruikt:



GEVAAR

GEVAAR! geeft een gevaarlijke situatie aan die, indien deze niet vermeden wordt, zal leiden tot overlijden of ernstig letsel.



WAARSCHUWING

WAARSCHUWING! geeft een gevaarlijke situatie aan die, indien deze niet vermeden wordt, kan leiden tot overlijden of ernstig letsel.



VOORZICHTIGHEID

VOORZICHTIG! geeft een gevaarlijke situatie aan die, indien deze niet vermeden wordt, kan leiden tot matig of licht letsel.

OPMERKING

OPMERKING wordt gebruikt voor informatie die belangrijk is in verband met materiële schade.

Symbolengids

De onderstaande symbolen kunnen worden gebruikt op het toestel of kunnen zijn opgenomen in de online of gedrukte documentatie.

| Symbol | Reference No. | Symbol Title | Description |
|---|----------------|--------------|--|
|  | ISO 7000-0434A | Opgelet | Geeft aan dat voorzichtigheid moet worden betracht bij het bedienen van het apparaat of bediening dichtbij waar het sym- |

| Symbol | Reference No. | Symbol Title | Description |
|---|-----------------------------|---|--|
| | | | boel is geplaatst of dat de huidige situatie bewustzijn of actie van de operator vereist voor het vermijden van ongewenste consequenties. |
|  | Symbol voor risico op schok | Opgelet, risico op elektrische schok | Identificeert apparatuur, bijvoorbeeld de voeding, met een risico van elektrische schok. |
|  | ISO 7000-0535 | Opgelet, heet oppervlak | Om aan te geven dat het gemarkeerde item heet kan zijn en niet moet worden aangeraakt zonder zorg te dragen. |
|  | ANSI | Heet oppervlak | Om aan te geven dat het gemarkeerde item heet kan zijn en niet moet worden aangeraakt zonder zorg te dragen. |
|  | ISO 7000-0790 | Lees de bedieningshandleiding | Geeft aan dat de bedieningshandleiding of -kaart moet worden gelezen vóór aangaan aan bedienen. |
|  | ISO 7000-1641 | Bedieningshandleiding; bedieningsprocedures | Identificeert de locatie waar de bedieningshandleiding wordt opgeborgen of voor het identificeren van informatie gerelateerd aan de bedieningsinstructies. geeft aan dat de bedie- |

| Symbol | Reference No. | Symbol Title | Description |
|---|---------------|---|--|
| | | | ningsinstructies moeten worden beschouwd bij het bedienen van het apparaat of de bediening dichtbij waar het symbool is geplaatst. |
|  | ISO 7010-P003 | Geen open vuur; Brand, open ontstekingsbron en roken verboden | Voor het verbieden van roken en alle vormen van open vuur |
|  | ANSI | Zwaar voorwerp | Geeft aan dat het voorwerp zwaar is en mechanische hulp of meerdere personen bij optillen vereist. |
|  | ISO 7010-W021 | Brandbaar materiaal. | Om te waarschuwen voor brandbaar materiaal. |
|  | N.v.t. | Heet water | Om te waarschuwen voor heet water. |
|  | N.v.t. | Verwarm de temperatuursonde niet | Pas geen directe hitte toe op de temperatuursonde. |
|  | N.v.t. | Aard het toestel | Om te waarschuwen voor elektrische schok als het toestel niet goed is geaard. |

| Symbol | Reference No. | Symbol Title | Description |
|--|----------------------------------|--------------|--|
|  | Richtlijnen van de Europese Unie | CE | Het product voldoet aan de vereisten van de toepasselijke richtlijnen van de Europese Unie. |
|  | CSA-certificering | CSA | Dit product voldoet aan normen van CSA-certificering in de Verenigde Staten en Canada. |
|  | AEEA-richtlijn | Conform RoHS | Vanaf 16 augustus 2005 is voor de Europese Unie de richtlijn Afgedankte Elektrische en Elektronische Apparatuur van kracht geworden. Onze producten zijn geëvalueerd voor deze AEEA-richtlijn. Onze producten zijn ook beoordeeld om te bepalen of ze voldoen aan de richtlijn voor het beperken van het gebruik van gevaarlijke substanties (Restriction of Hazardous Substances (RoHS)); producten zijn, indien dit nodig was, opnieuw ontworpen om hieraan te voldoen. Om aan deze richtlijnen te blijven voldoen mag dit toestel niet bij het algemene huishoudelijke afval worden afgevoerd. Neem contact op met uw distributeur voor de juiste Henny Pennyafvoermethode. |

Beoogd gebruik

De opslagkast wordt gebruikt om de voedselkwaliteit en gezondheidsveiligheidsnormen te behouden tijdens de commerciële productie van voedselproducten.



WAARSCHUWING

Voor het vermijden van schade aan eigendommen of letsel, moet u de bedieningshandleiding lezen voorafgaand aan het installeren, bedienen of onderhouden van deze apparatuur. Bewaar deze handleiding op een gemakkelijke locatie voor raadpleging in de toekomst.



WAARSCHUWING

Om elektrische schokken of schade aan eigendommen te voorkomen, moet u de stroom uitschakelen voordat u apparatuur installeert of er onderhoud aan pleegt. De onderhoudsprocedures moeten worden uitgevoerd door een gekwalificeerde monteur.



WAARSCHUWING

Dit apparaat is niet bedoeld voor gebruik door personen (inclusief kinderen) met beperkte fysieke, zintuigelijke of mentale capaciteiten, of een gebrek aan ervaring en kennis, tenzij zij hierbij gesuperviseerd worden of instructies hebben ontvangen over het gebruik van de apparatuur van iemand die verantwoordelijk is voor hun veiligheid.

Kinderen moeten onder toezicht staan om ervoor te zorgen dat ze niet spelen met het toestel, het toestel niet reinigen en er geen onderhoud aan uitvoeren.



VOORZICHTIGHEID

Om persoonlijk letsel te voorkomen, dient u de omringende apparatuur schoon en droog te houden. Het internationale apparaat bevat een vast geïnstalleerd watercircuit. De waterdruk moet van Min: 20 - Max: 400 PSI (0.14Mpa -

2.76Mpa) zijn.



VOORZICHTIGHEID

Om schade aan apparatuur, voedselbesmetting of persoonlijk letsel te voorkomen, mag dit apparaat nooit worden gereinigd met een waterstraal of stoomreinigingstool.

OPMERKING - Het toestel is niet bedoeld voor continue mas-saproductie, zoals in een fabriek. Tijdens het gebruik is de A-gewogen geluidsdruk in de lucht lager dan 70 db (A). Dit toestel is bedoeld voor commercieel gebruik in keukens van restaurants, bakkerijen, ziekenhuizen, enz.

OPMERKING - Het wordt aanbevolen om een beveiligingsapparaat van 30 mA, zoals een aardlekschakelaar, te gebruiken op het circuit. De netsnoeren moeten oliebestendig, omhuld flexibel kabel zijn en niet lichter zijn dan gewoon polychloropreen of een ander gelijkwaardig, met synthetisch elastomeer omhuld snoer.

OPMERKING - Als de stekker moet worden verwijderd, wordt duidelijk aangegeven dat dit zodanig moet gebeuren dat een operator vanaf elk punt waar hij toegang toe heeft, kan controleren of de stekker nog steeds verwijderd is.

OPMERKING - Aanbevolen onderhoud moet worden uitgevoerd om te zorgen voor veilige en doorlopende werking van het toestel. Zie Henny Penny bedieningsinstructies.

OPMERKING - Het toestel mag niet worden bediend met een externe timer of afstandsbediening.

Dit zijn de originele versiegestuurde Henny Penny instructies voor het Universele voorraadkast model

UHC 600

-

Hoofdstuk 2 Installatie

Specificaties

Afmetingen



Niet ingepakt

| Hoogte | Breedte toestel | Offset breedte | Diepte deksel | Diepte toestel |
|---------------------|------------------|---------------------|-------------------|-------------------|
| 660,4 mm (26 inch.) | 559 mm (22 inch) | 571,5 mm (22,5 in.) | 851 mm (25,5 in.) | 603,9 mm (24 in.) |

Ingepakt

| Hoogte | Breedte | Diepte | Verzendingsgewicht |
|--------------------|---------------------|--------------------|--------------------|
| 965 mm (34,07 in.) | 685 mm (26,98 inch) | 736 mm (28,96 in.) | 102 kg (225 lbs) |

Elektrisch

| Model | Volts | Amps | Phase | Hertz | Watts | Draden |
|--------|-------------|-----------|-------|---------|-----------|--------|
| UHC600 | 200-240 VAC | 13.3-13.8 | 1 | 50 / 60 | 2740-3192 | 2+G |

Snoer en stekker

Toestellen worden geleverd met een van de twee beschikbare (werkbare) stop-contactstekkers. Beide opties kunnen worden geselecteerd tijdens het bestellen.

| Enkele fase - nieuwe stijl | Interlock Twist - Oudere stijl |
|----------------------------|--------------------------------|
| Pin en huls met 6' snoer | Draaislot met 6' snoer |

Vereiste afstanden

| Zijkanten | Terug | Bovenkant |
|------------------|------------------|------------------|
| 38 mm (1,50 in.) | 38 mm (1,50 in.) | 38 mm (1,50 in.) |

Vereisten

Elektrisch



WAARSCHUWING



Schokgevaar

- Deze eenheid moet voldoende en op een veilige manier geaard zijn. Zoniet bestaat gevaar voor elektrische schokken. Raadpleeg de plaatselijke elektrische codes voor juiste procedures voor aarding of gebruik, bij afwezigheid daarvan, de National Electrical Code, ANSI/NFPA No. 70- (huidige editie). In Canada moeten alle elektrische aansluitingen in overeenstemming zijn met CSA C22.1, Canadian Electrical Code Deel 1, en/of lokale voorschriften.
- Om elektrische schokken te voorkomen, moet het toestel moet worden uitgerust met een externe stroomverbreker die alle niet-geaarde stroomgeleiders onderbreekt. De hoofdstroomschakelaar op deze apparatuur koppelt niet alle leidinggeleiders los.
- Het stroomsnoer kan reeds beves-

tigd zijn aan het toestel, worden besteld als accessoire, of worden geleverd bij installatie. Controleer de gegevensplaat om de correcte stroomtoevoer te controleren.



WAARSCHUWING

(ALLEEN VOOR APPARATEN MET EEN CE-TEKEN!)

Om het gevaar op een elektrische schok te voorkomen, moet dit apparaat met een potentiaalvereffeningsgeleider worden verbonden met andere apparaten of aanraakbare metalen oppervlakken in de onmiddellijke nabijheid van dit apparaat. Hiervoor is dit apparaat uitgerust met een equipotentiaal contactpunt. Het equipotentiaal contactpunt is gemarkeerd met het volgende symbool.



Symbool Equipotentiale aarding =

OPMERKING: De aardingslip bevindt zich bovenaan rechts achteraan de kast.



Een locatie selecteren

Houd je aan het volgende bij het selecteren van een locatie:

- Kies een vlakke, schone en vochtvrije ondergrond om het toestel te installeren. Het toestel heeft een vlak oppervlak nodig dat groot genoeg is om te voorkomen dat het per ongeluk wordt gestoten door personen of apparatuur zoals rekken.
- Er moet ook rekening worden gehouden met de extra breedte en hoogte die wordt gecreëerd door de extra draadrekken aan de buitenkant van het toestel, voor kopjes, specerijen, servetten, enz.

- Het toestel moet georiënteerd zijn en vrij zijn van andere apparatuur en rommel die zou verhinderen dat laden vrij in en uit de schappen kunnen worden geplaatst, die zich aan een van de twee zijden bevinden.
- Het toestel heeft specifieke temperatuurbereiken geprogrammeerd in elke sleuf voor specifieke producten. Externe warmte- en koudebronnen zoals blowers, ventilatoren, warmtebronnen of rommel die de omgevingstemperatuur van schappen aan weerszijden van de unit kunnen veranderen, moeten worden overwogen en geëlimineerd.
- Koelopeningen (ventilator) aan beide zijden mogen niet geblokkeerd of beperkt worden.

Uitpakken

De Henny Penny UHC 600 is getest, geïnspecteerd en vakkundig verpakt om ervoor te zorgen dat hij in de best mogelijke staat op zijn bestemming aankomt.

OPMERKING - Enige schade tijdens verzending dient in aanwezigheid van de bezorger te worden vastgesteld en de documentatie hierover dient voordat deze vertrekt, ondertekend te worden.



WAARSCHUWING

Zwaar voorwerp
Zorg er bij het verplaatsen van het toestel voor dat persoonlijk letsel wordt voorkomen. De toestellen wegen ongeveer 102 kg.

Uit de doos halen

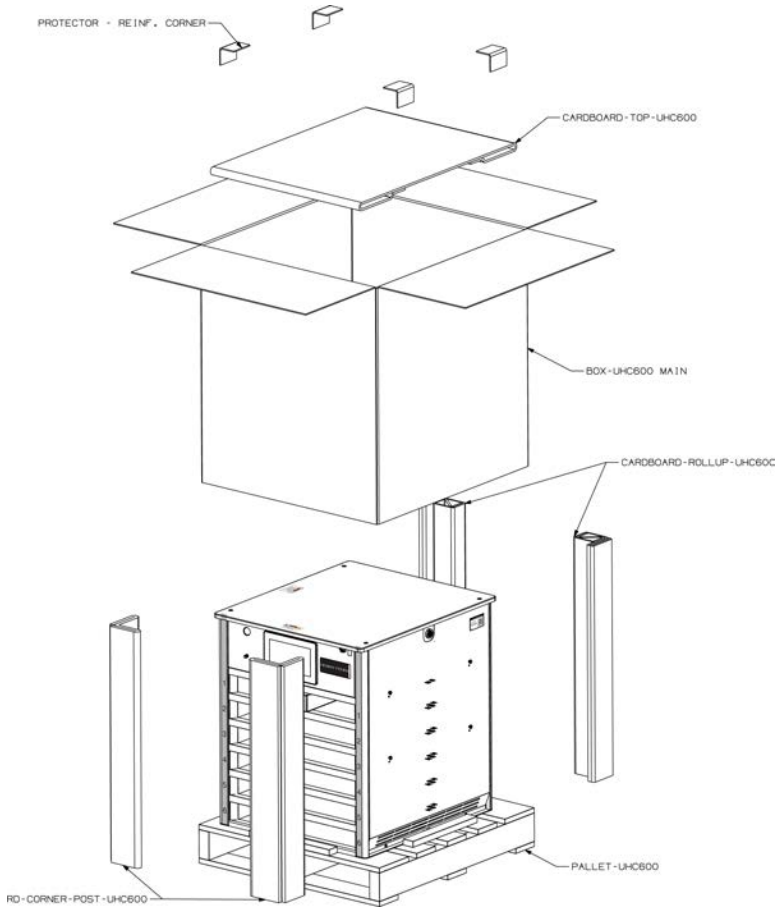

1. Snijd voorzichtig stroken band af.
2. Til karton en doos van het apparaat.
3. Til de toestel uit de kartonnen vulling en pallet.
4. Verwijder alle beschermfolie van de buitenkant van de kast.

Hardware-installatie

De hardware instellen

OPMERKING

Toestellen die worden opgeslagen onder het vriespunt

van 0 °C moeten 24 uur op kamertemperatuur blijven. voor de installatie om schade aan temperatuursensoren en andere circuits te voorkomen. Zo niet, dan kan de garantie komen te vervallen.

De volgende stappen zijn vereist voor een correcte installatie van dit toestel. Stopcontacten kunnen zich boven of onder de installatielocatie bevinden.

Vasthoudbeugel

Bewaar de beugels aan de onderkant van bestaande toestellen voor hergebruik. Bij ontbrekende, beschadigde of nieuwe locaties worden nieuwe beugelsets besteld bij LKA (Leverancier keukenapparatuur).

Ellebooghoek elektrisch snoer

Stopcontacten kunnen zich boven of onder, links of rechts van de installatielocatie van het apparaat bevinden. Voor trekontlasting heeft het snoer een verstelbare 90-graden elleboogverbinding met het zijpaneel. Indien nodig kan deze trekontlasting verplaatst worden naar de andere kant van de unit. Doe indien nodig het volgende:

1. Verwijder alle stroom van het toestel.
2. Verwijder de bovenste plaatafdekking van het apparaat om toegang te krijgen tot de borgmoer van de elleboog van het netsnoer.
3. Draai de borgmoer van de stroomkabelbocht los.
4. Verplaats de elleboog van het netsnoer, afhankelijk van de locatie van het stopcontact, zodat deze in de richting van het stopcontact wijst, om de spanning te verlichten. Dit bochtstuk kan indien nodig verplaatst worden naar de andere kant van de kast om de positie van het netsnoer te verbeteren door de borgmoer los te draaien om het bochtstuk te verwijderen en vervolgens het netsnoer om te leiden in de buurt van het I/O-board in de bovenkant van de unit.
5. Draai de borgmoer van het netsnoerbochtstuk vast.
6. Installeer de bovenste plaatafdekking van het toestel.

Checklist installatie

Hardware

Gebruik de onderstaande checklist om ervoor te zorgen dat de installatie volledig is.

| Stap | Actie |
|------|---|
| 1 | <p>Verwijder indien nodig de oude, bestaande UHC-unit(s) en maak vervolgens de tellerruimte schoon.</p> <p>BELANGRIJK: Bewaar de verwijderde bevestigingsmiddelen voor hergebruik.</p> |
| 2 | <p>Plaats de nieuwe UHC toestel(len) op een vlakke stevige ondergrond vrij van rommel, kruimels, stof en vocht.</p> |
| 3 | <p>Bevestig oude of nieuwe (indien meegeleverd) beugels en hardware indien nodig om te voorkomen dat de eenheid gaat bewegen. Zie Vasthoudbeugel hierboven.</p> <p>OPMERKING: Nieuwe beugelsets worden besteld en zijn verkrijgbaar via uw LKA.</p> |
| 4 | <p>Pas indien nodig de hoek van de elektrische kabel aan. Zie Elleboog voor elektriciteitskabel hierboven.</p> |
| 5 | <p>Steek de stekker in een stopcontact.</p> |
| 6 | <p>Zet het apparaat aan. Het menu Home (huispictogram) wordt na ongeveer 15 seconden weergegeven.</p> |
| 7 | <p>Raak het menu GO aan. Er verschijnt een geel en oranje timer-menu.</p> <ul style="list-style-type: none"> • Oranje geeft aan hoeveel een schap is opgewarmd. • Geel geeft aan hoeveel tijd het schap nog nodig heeft om op te warmen. • Wacht tot elk schap volledig is opgewarmd. Schappen (bakken) worden grijs als ze helemaal warm zijn. Elk schap kan warm worden gebruikt. Het kan tot 35 minuten duren om alle schappen volledig op te warmen. <p>OPMERKING:</p> <ul style="list-style-type: none"> • De menukleuren zijn standaard ingesteld, maar kunnen worden aangepast. Deze instructies zijn geschreven voor standaard fabriekskleuren. • Als het apparaat is opgeslagen bij temperaturen onder het vriespunt, kan het langer duren voordat de schappen zijn opgewarmd. Als het langer dan 50 minuten duurt voordat de unit op bedrijfstemperatuur is, wordt er een fout weergegeven. |

| Stap | Actie |
|------|---|
| 8 | Plaats indien nodig de accessoires voor de bovenste draadkorf op de bovenkant van de eenheid en bevestig vervolgens de accessoires voor de externe draadkorf op de bevestigingsbouten aan de zijkant. Zie de instructies van de leverancier van het accessoire. OPMERKING: Deze kunnen hergebruikt worden van een bestaand toestel of gekocht worden via uw LKA (Leverancier keukenapparatuur). Ze zijn niet verkrijgbaar via Henny Penny. |
| 9 | Pak de ECOlab reinigungsset uit en gebruik deze om een eerste reiniging uit te voeren voor gebruik. |
| 10 | Laden en rekken uitpakken, schoonmaken en indien nodig in schappen (bakken) plaatsen. OPMERKING: Lades en rekken worden apart besteld via uw LKA. |

Hoofdstuk 3 Operatie

De eerste keer opstarten

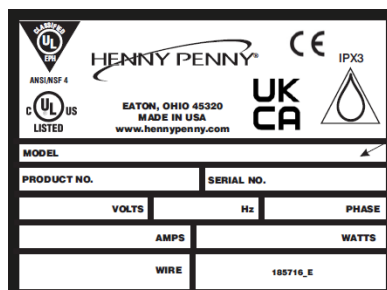

1. Noteer voor elke eenheid het serienummer op de gegevenssticker aan de bovenkant van de eenheid.

| Link | QR-code |
|-------------------------------------|---------|
| Garantieregistratie | |

2. Klik op de link of scan de QR-code om naar de garantieregistratiepagina te gaan en voltooi de registratie.





Instellingen configureren

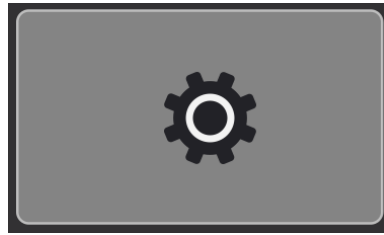

Navigatie: Beginscherm > Instellingen. Zie [Bedieningselementen](#).

Voor wijzigingen is een beheerders-PIN (wachtwoord) nodig, die standaard 1122 is. Gebruik het pictogram Vergrendelen om een instelling te ontgrendelen voor een wijziging en vervolgens te vergrendelen nadat de wijziging(en) zijn voltooid. Sommige instellingen vereisen een veeg naar beneden en sommige een veeg naar links. Tik in het beginscherm op het menu Instellingen (pictogram) van het kabinet.



Voer de volgende stappen uit om ervoor te zorgen dat de UHC ingesteld is voor het eerste gebruik.

| Stap | Actie | Navigatie | Bronnen |
|------|---|---|--|
| 1 | Selecteer de datum, tijd, tijdsnotatie (12 / 24), tijdzone, zomertijd | Beginscherm > Cabinet Setting (Kastinstelling) > Agenda) (eenmaal naar links vegen) |  De kalender wijzigen |
| 2 | Selecteer de talen die kunnen worden omgeschakeld vanuit het scherm Bedieningstijd (Beginscherm > Go) | Beginscherm > Cabinet Setting (Kastinstelling) > Talen (twee keer naar links vegen) |  Talen selecteren |
| 3 | Selecteer Fahrenheit of Celsius | Beginscherm > Cabinet Setting (Kastinstelling) > Fahrenheit of Celsius) (veeg naar beneden) |  De temperatuureenheid wijzigen |
| 4 | Selecteer het geluidsniveau | Beginscherm > Cabinet Setting (Kastinstelling) > Sound Level (Geluidsniveau) (veeg naar bene- |  Het geluidsniveau wijzigen |

| Stap | Actie | Navigatie | Bronnen |
|------|--|--|---|
| | | den) | zigen |
| 5 | Een productmenu-item toevoegen of wijzigen | Beginscherm > Recipe Book (Receptenboek) > Product |  Een productmenu-item toevoegen of wijzigen |
| 6 | De dagdeelopdracht bewerken | Beginscherm > Recipe Book (Receptenboek) > Day Part (Dagdeel) |  De dagdeelopdracht bewerken |

Onderdelen

Vooraanzicht

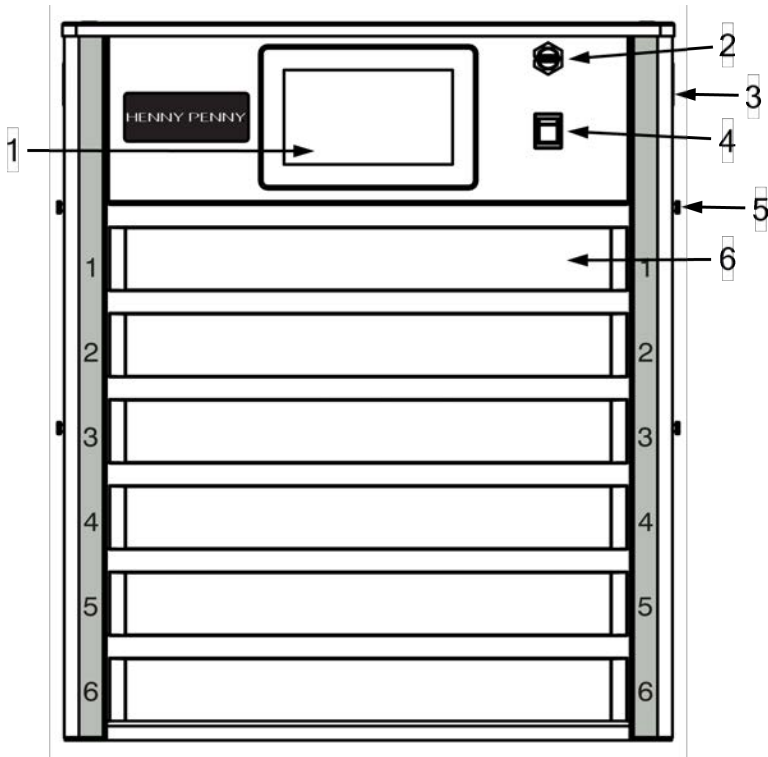

| Item No. | Name | Description |
|----------|------------------|--|
| 1 | Bedieningspaneel | Bediening aanraakscherm voor het bedienen van de kast, het instellen van parameters en menu's. Zie Bedieningselementen . |
| 2 | USB-poort | Wordt gebruikt om menu's en instellingen te uploaden en gegevens te downloaden naar een USB-stick. |
| 3 | QR-code | Scan met een smartphone om toegang te krijgen tot trainingsvideo's en andere nuttige inhoud. |

| Item No. | Name | Description |
|----------|------------------------------|--|
| 4 | Stroomschakelaar | Wordt gebruikt om het toestel veilig in en uit te schakelen om schappen op te warmen tot de bedrijfstemperatuur. |
| 5 | Bevestigingssteunen | Wordt gebruikt om draadaccessoires aan de buitenkant van de kast te bevestigen, zoals kopjes, servetten, plastic servies, specerijen, enz. OPMERKING: Deze kunnen hergebruikt worden van een bestaand toestel of gekocht worden via uw LKA (Leverancier keukenapparatuur). Niet verkrijgbaar via Henny Penny. |
| 6 | Verwarmde schappen (sleuven) | Elke sleuf heeft een boven- en onderverwarming, geregeld door de temperatuur die is ingesteld voor het menu-item dat aan die rij is toegewezen. |

Achteraanzicht

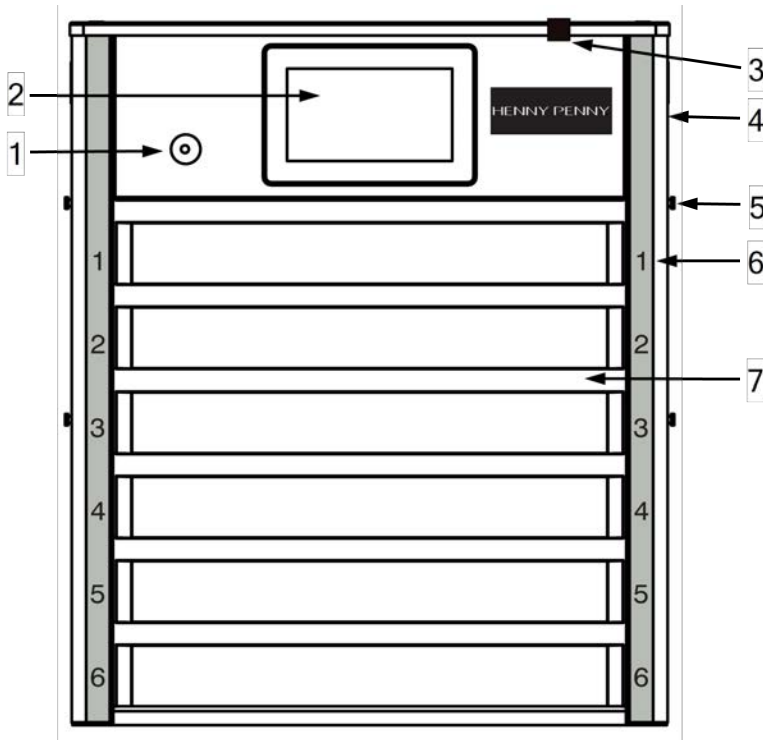

| Item No. | Name | Description |
|----------|---|--|
| 1 | Reset stroom- onderbreker | Onder onverwachte omstandigheden springt de resetschakelaar eruit. Indrukken voor een reset. Neem indien nodig contact op met de technische ondersteuning. |
| 2 | Bedieningspaneel | Bediening aanraakscherm voor het bedienen van de kast, het instellen van parameters en menu's. Zie Bedieningselementen . |
| 3 | Equipotentiaal-aar- dingsaansluiting | Wordt gebruikt om aangrenzende apparatuur te verbinden met aarde. Vereist in CE-landen. |

| Item No. | Name | Description |
|----------|------------------------------|--|
| 4 | QR-code | Scan met een smartphone om toegang te krijgen tot trainingsvideo's en andere nuttige inhoud. |
| 5 | Bevestigingssteunen | Wordt gebruikt om draadaccessoires aan de buitenkant van de kast te bevestigen, zoals kopjes, servetten, plastic servies, specerijen, enz. OPMERKING: Deze kunnen hergebruikt worden van een bestaand toestel of gekocht worden via uw LKA (Leverancier keukenapparatuur). Niet verkrijgbaar via Henny Penny. |
| 6 | Rijnummer | Geeft het externe rijnummer van het schap aan. Wordt weergegeven in Rijbeheer, in de software van het bedieningspaneel. |
| 7 | Verwarmde schappen (sleuven) | Elke sleuf heeft een boven- en onderverwarming, geregeld door de temperatuur die is ingesteld voor het menu-item dat aan die rij is toegewezen. |

Bedieningselementen

Aanraakschermfuncties

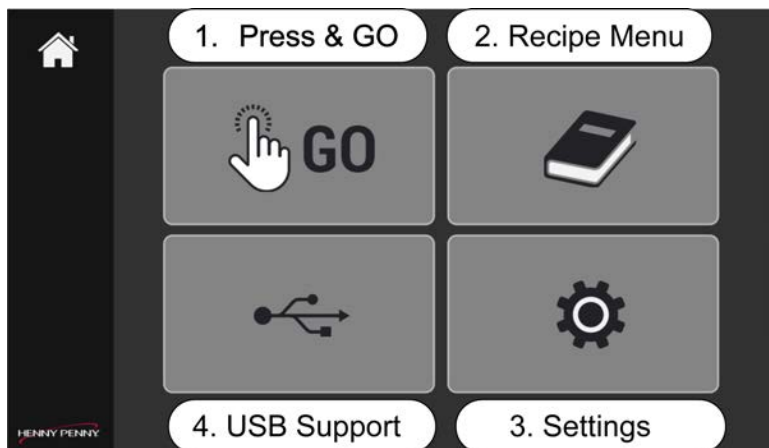



Tik op een menu in het beginscherm om de volgende opties te openen.



1. Press & GO (menu GO) geeft de timers weer die in de dagelijkse werking worden gebruikt.
2. In het menu Recept worden de instellingen voor Product, Groep en Dagdeel weergegeven.
3. Het menu Instellingen geeft de instellingen weer die gebruikt worden om de aanpasbare interface te openen.
4. Het menu USB Support wordt alleen weergegeven op het bedieningspaneel aan de voorkant waar de USB-poort zich bevindt en wordt gebruikt voor het uploaden en downloaden van gegevens.

Pictogrammen aanraakscherm





Hieronder vindt u een uitleg van de symbolen die u tegenkomt wanneer u door deze besturingselementen navigeert.



| Locatie aanraakscherm | Pictogram | Name | Description |
|-----------------------|---|------------------|---|
| 1. |  | Beginscherm | Het Home-pictogram staat zowel op het Home-scherm als op het scherm Operaties (Beginscherm > Go). Wordt weergegeven wanneer het toestel is ingeschakeld. Beginscherm is het standaardscherm. |
| 1. |  | Beheer van rijen | Het pictogram Rijbeheer wordt weergegeven op het scherm Bewerkingen (Beginscherm > Go) en het scherm Rijbeheer (Beginscherm > Go > Row Management (Rijbeheer)). Gebruik Rij Management om: <ul style="list-style-type: none"> • Zet schappen aan (actief) of uit |

| Locatie aanraakscherm | Pictogram | Name | Description |
|-----------------------|---|--------------------|--|
| | | | <p>(inactief). OPMERKING: het schap moet opwarmen tot de ingestelde temperatuur.</p> <ul style="list-style-type: none"> • Schakel de Eco-modus in. OPMERKING: het schap moet opwarmen tot de ingestelde temperatuur. • De dag-deelinstelling van een schap wijzigen (d.w.z. het dagdeel van een individuele schap wordt gewijzigd door een schap naar links of rechts te vegen). |
| <p>1.</p> |  | <p>Overstappen</p> | <p>Het pictogram Veranderen wordt weergegeven op het scherm Rijbeheer (Beginscherm > Go > Row Management (Rijbeheer)). Als u dit pictogram selecteert, verschijnt een pop-upscherf met de Dagonderdelen. Gebruikt om</p> |

| Locatie aanraakscherm | Pictogram | Name | Description |
|-----------------------|--|----------------------------------|--|
| | | | alle timers en schappen om te schakelen naar een ander menu (en mass). |
| 1. |  | Pijl terug | Het pictogram Pijl terug wordt weergegeven op het scherm Rijenbeheer (Beginscherm > Go > Row Management (Rijenbeheer), het scherm Schoonmaken (Beginscherm > Go > Clean Screen (Scherm Schoonmaken) en het scherm Schap (Rij) Temperatuur (Beginscherm > Go > Shelf (Row) (Schap (Rij) Temperatuur). Keert terug naar het vorige scherm. |
| 1. |  | Schoon scherm en reinigingsmodus | Het pictogram Schoon scherm wordt weergegeven op het scherm Bedieningen (Home > Go - Startpagina > Ga) en het scherm Schoon scherm (Home > Go > Clean Screen - Startpagina > Ga > Scherm Schoonmaken). Wordt gebruikt om handmatig het reinigingsscherm te activeren en de reinigingsmodus te ope- |

| Locatie aanraakscherm | Pictogram | Name | Description |
|-----------------------|---|-------------------------|---|
| | | | nen. |
| 1. |  | Taalmenu | Het pictogram Taalmenu wordt weergegeven op het scherm Bedieningen (Beginscherm > Go). Bij taalselectie verschijnt een scherm voor taalselectie. Wordt gebruikt om menutalen te wijzigen. Alle menu's worden in één keer gewijzigd. |
| 1. |  | Schap (rij) temperatuur | Het pictogram Schap(rij)temperatuur wordt weergegeven op het scherm Bedieningen (Beginscherm > Go) en het scherm Schap(rij)temperatuur (Beginscherm > Go > Shelf (Row) Temperature (Schap(rij)temperatuur). Wordt gebruikt om de schaptemperaturen te bekijken. |
| 2. |  | Product | Het productpictogram wordt weergegeven op het scherm Receptenboek (Beginscherm > Recipe Book (Receptenboek)). Productmenu's maken of wijzigen. |

| Locatie aanraakscherm | Pictogram | Name | Description |
|-----------------------|---|------------------------------|--|
| 2. |  | Groep | Het groepspictogram wordt weergegeven op het scherm Receptenboek (Beginscherm > Recipe Book (Receptenboek)). Groepen maken of wijzigen. |
| 2. |  | Day Part (Dagdeel) toewijzen | Het pictogram Day Part (Dagdeel) toewijzen verschijnt op het scherm Receptenboek (Beginscherm > Book (Receptenboek)). Dagdeeltoewijzingen maken of wijzigen. |
| 3. |  | Instellingen | Het instellingenpictogram staat zowel op het Home-scherm als op het Instellingen-scherm (Beginscherm > Instellingen). Wordt weergegeven in het menu Kastinstellingen. |
| * |  | Slot | Het pictogram Vergrendelen wordt weergegeven op de schermen Instellingen en Receptenboek (elk subscherm dat kan worden bewerkt). Wordt weergegeven in verschillende menu's. Ver- |

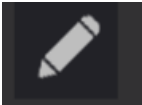
| Locatie aanraakscherm | Pictogram | Name | Description |
|-----------------------|---|------------------|---|
| | | | grendelt altijd een scherm of functie. |
| * |  | Groen vinkje | Het pictogram met het groene vinkje wordt weergegeven op de schermen van het receptenboek en in pop-upvensters zoals voor de taalselectie. Wordt weergegeven in verschillende menu's. Ja, keurt wijzigingen goed en maakt ze permanent. |
| * |  | Rood X | Het rode X-pictogram wordt weergegeven op de schermen van het Receptenboek en in pop-upvensters zoals voor Taalselectie. Wordt weergegeven in verschillende menu's. Nee, alle wijzigingen worden verwijderd en het scherm wordt afgesloten. |
| * |  | Potlood bewerken | Het pictogram Potlood bewerken wordt weergegeven op de schermen Receptenboek. Wordt weergegeven in verschillende menu's. Bewerken. Inhoud wijzigen. |

| Locatie aanraakscherm | Pictogram | Name | Description |
|-----------------------|---|-----------|---|
| * |  | Eco-modus | Wordt weergegeven in GO > Eco mode (GO > Eco-modus). Hiermee kan de operator de Eco-modus instellen voor elk afzonderlijke schap. |

Dagelijkse opstelling

Voer de volgende stappen uit voordat je het apparaat die dag gebruikt. OPMERKING: Als het apparaat na het vorige gebruik nog niet is schoongemaakt, moet u het eerst schoonmaken. Zie [Bedieningselementen](#).

1. Zet de UHC aan en het Home-menu wordt weergegeven.

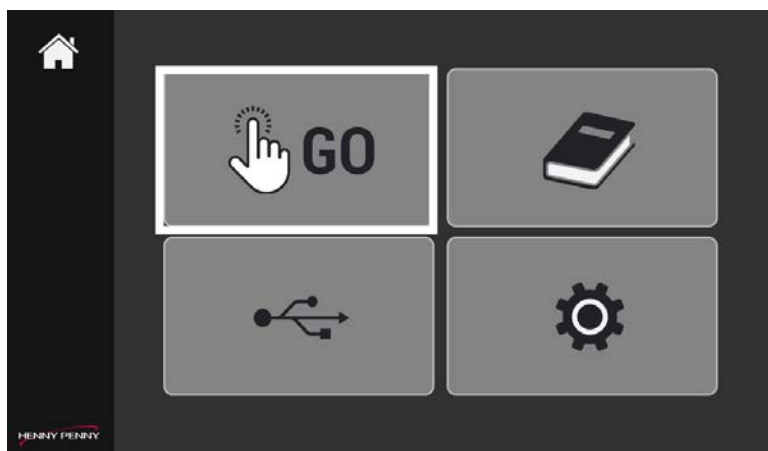

2. Raak het menupictogram GO aan.

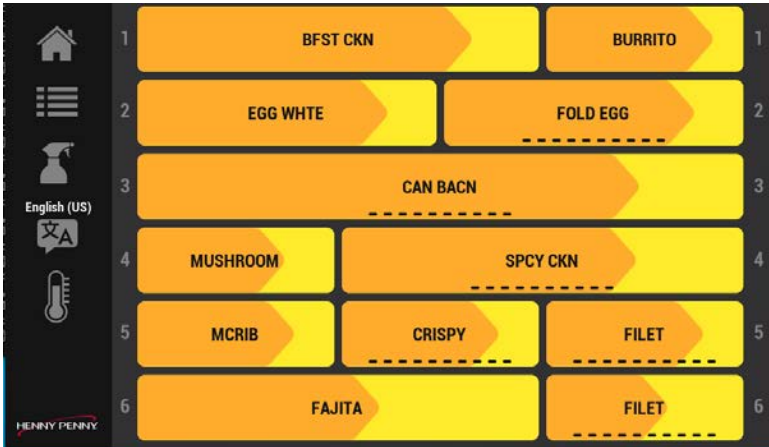

De schappen beginnen warm te worden. Het kan 35 minuten duren voordat een schap volledig is opgewarmd.

- Oranje geeft de voortgang van de schappen aan terwijl ze opwarmen.
- Geel geeft de resterende opwarmtijd aan.
- Grijs betekent dat een schap volledig is opgewarmd en klaar is voor gebruik. Een grijs schap kan worden gebruikt terwijl andere schappen blijven opwarmen.

Gebruik de pictogrammen aan de linkerkant om door de verschillende schermen en menu's te navigeren.

De universele opslagkast gebruiken

De Universele voorraadkast (UHC) bewaart de versheid en presentatie van menu-items voordat ze worden geserveerd. Bovendien helpt de UHC de operator bij het beheren van de FIFO-inventaris (First In and First Out) van producten om een just-in-time beschikbaarheid te garanderen, met minimale productverspilling. Zie [Bedieningselementen](#).

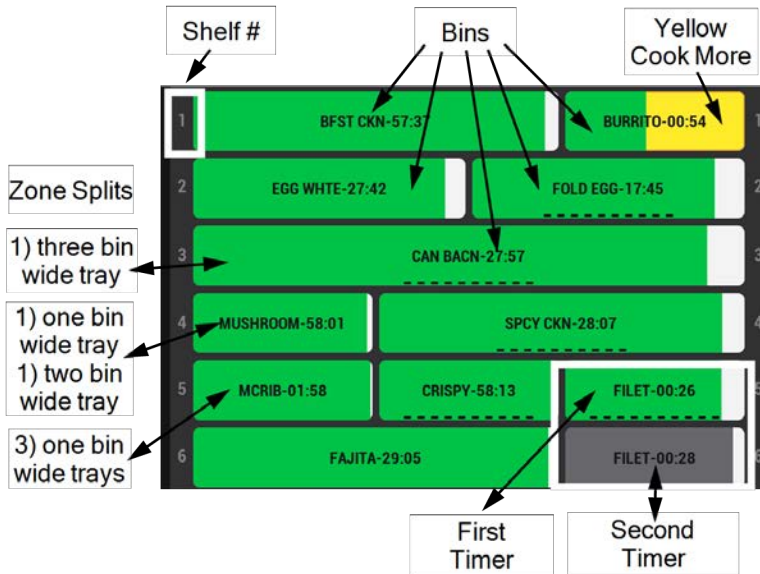

Het GO-menu op de UHC is verdeeld in 6 rijen die overeenkomen met de 6 schappen op het apparaat. De zone van elke rij is verdeeld in 1, 2 of 3 bakken, afhankelijk van de grootte van de lade(s) die op dat schap zijn geconfigureerd.

Timers

Aan de bakken worden aanpasbare timers toegewezen om te helpen bij de rotatie van het product in de UHC 600. Zodra een lade met gekookt product op de toegewezen schaplocatie of bak is geplaatst, start het bemanningslid de bijbehorende timer. Timers houden de wachttijd bij voor elk product zoals aangegeven door McDonalds werkprocedures. De wachttijd wordt aan elk product toegewezen om de versheid, smaak, voedselveiligheid, enz. te garanderen. Productrotatie wordt gebruikt om voedselverspilling tegen te gaan. Het product dat het eerst gekookt is, moet het eerst gebruikt worden, wat overeenkomt met de FIFO (First In First Out)-methode.

Bakken

De kleuren van de bakken zijn aanpasbaar. De onderstaande kleuren zijn standaard ingesteld. Bakkleuren worden gebruikt om actieve timers die aftellen aan te geven, welk product eerst gebruikt moet worden, welk product niet klaar is voor gebruik, wanneer meer product gekookt moet worden en wanneer product weggegooid moet worden:

- **Groen:** geeft aan dat de timer voor een producttype actief is en als eerste moet worden gebruikt. De bak wordt wit als de timer aftelt.

- **Geel:** geeft aan dat er meer producten van dat type moeten worden gekookt.
- **Lichtgrijs:** geeft aan dat er geen timer actief is (00:00).
- **Donkergrijs:** er is (zijn) (een) extra timer(s) actief voor hetzelfde producttype. De timer wordt groen wanneer de eerste timer afloopt of wordt geannuleerd. De bak wordt wit als de timer aftelt.
BELANGRIJK: Gebruik het product eerst in de groene bak(ken). Zodra de groene bak(ken) verlopen of geannuleerd zijn, wordt de grijze bak met de minst resterende tijd groen: FIFO. De groene filetbak in rij 5 moet bijvoorbeeld worden gebruikt vóór de grijze filetbak in rij 6. Zodra de groene Filetbak-timer is geannuleerd omdat de lade is geleegd of de timer is verlopen, wordt de Filetbak in rij 6 groen.
- **Knippert rood Weggooien:** geeft aan dat een producttype moet worden weggegooid. Het heeft de houdbaarheidslimiet bereikt volgens McDonalds operationele normen.

Een timer starten en annuleren

Navigatie: Beginscherm > GO. Zie [Bedieningselementen](#).

Plaats het nieuwe product in de bak zodra het in de lade is geplaatst en start een nieuwe timer voor de bak. OPMERKING: Product-, rijen- en bakparameters worden beheerd in het menu Receptenboek. OPMERKING: De stippen onder de timer geven aan dat er meerdere producten zijn ingesteld voor dezelfde timer. Veeg naar links of rechts om naar een ander product te gaan. Annuleer de timer als een productlade leeg is.

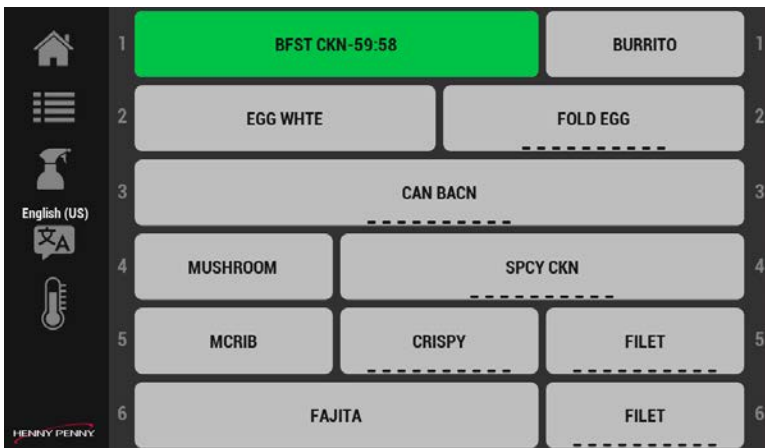

1. Tik op een menu-item om een timer te starten. Een afteltimer wordt weergegeven op de bak. OPMERKING: Als er twee timers worden gestart voor

dezelfde timer, is de eerste gestarte timer groen en de tweede donkergrijs.



2. Tik nogmaals op dezelfde timer en de timer wordt gepauzeerd.
3. Tik nogmaals op de timer om de kooktijd telkens met 5 minuten te verkorten.
4. Tik op de rode X om de timer opnieuw te starten of op het groene vinkje om de timer te annuleren. OPMERKING: Als u wacht en geen selectie maakt, gaat de timer verder.

Meer koken en verlopen timers

De timers zijn een combinatie van groene en witte balken die de voortgang van het aftellen van de timer weergeven. Als de Cook More Time is bereikt, wordt de witte balk geel, wat betekent dat er meer van het product moet worden gekookt. DISCARD! (AFSTAND!) knippert rood om de operator te laten weten dat het resterende product moet worden weggegooid. Navigatie: Beginscherm > GO. Zie [Bedieningselementen](#).

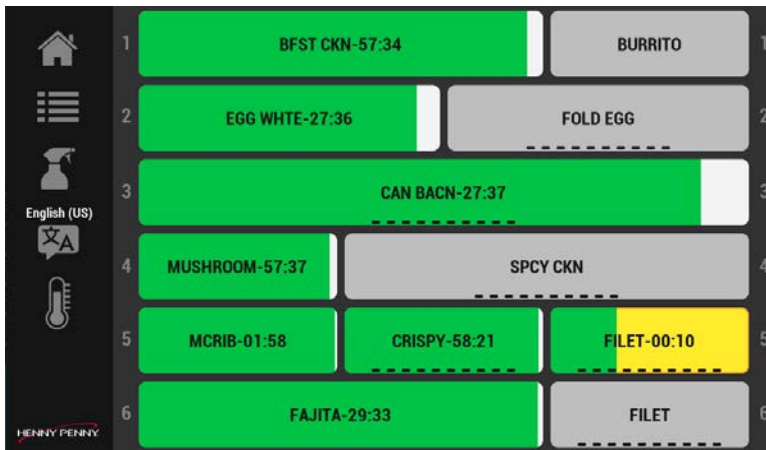

1. Kijk of de timers geel worden, wat aangeeft dat het tijd is om meer product te koken.

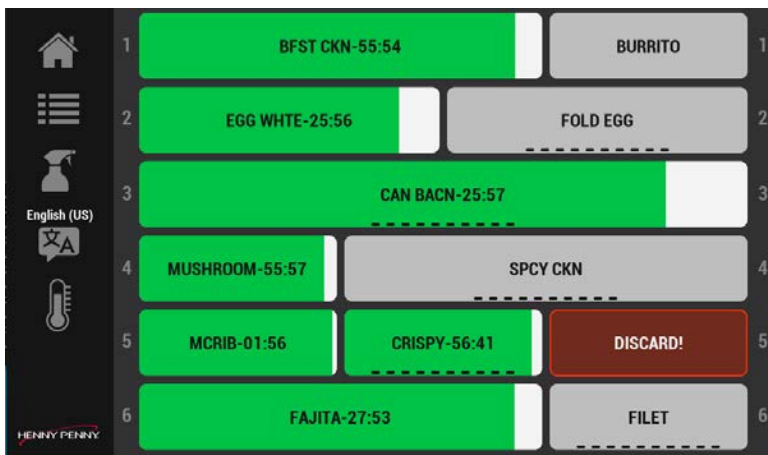

2. Tik op om de timer die knippert te stoppen (annuleren) en gooi het product weg.

Menutalen selecteren

Navigatie: Beginscherm > GO > Taal. Zie [Bedieningselementen](#).

Zodra meerdere talen zijn geselecteerd in het menu Instellingen, kunnen ze worden geselecteerd in het GO-menuscherm. Dit is een snelle manier om van taal te veranderen voor bemanningsleden die verschillende talen spreken.

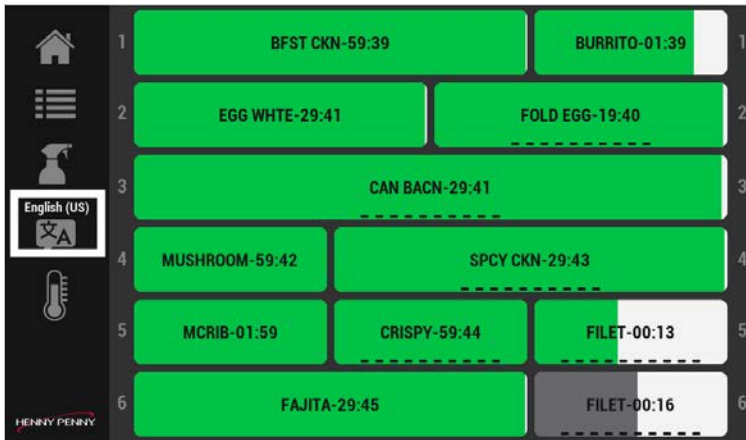

1. Tik op het pictogram Taal. Het taalmenu wordt weergegeven.



2. Tik op een taal in het menu.
3. Tik op het groene vinkje om op te slaan en verder te gaan, of op de rode X om af te sluiten zonder wijzigingen aan te brengen.

Opties voor de Eco-modus inschakelen

Als de Eco-modus voorstellen is ingeschakeld in Beginscherm > Cabinet Settings (Kabinestellingen) > Eco-modus opties (vier keer naar links vegen), zal een schap zonder actieve product-timers de operator waarschuwen en vragen om het schap in Eco-modus te zetten. Indien ingeschakeld, en afhankelijk van de geselecteerde Eco-modus optie, zal het schap licht afkoelen of zal de verwarming volledig uitschakelen. Als de

Eco-modus is uitgeschakeld, moet het schap weer opwarmen tot de bedrijfstemperatuur voordat hij kan worden gebruikt. Zie [Bedieningselementen](#).

OPMERKING: De Eco-modus kan handmatig worden ingeschakeld in het scherm Rijbeheer (Beginscherm > Go > Row Management (Rijbeheer)) per schap met het pictogram "blad".

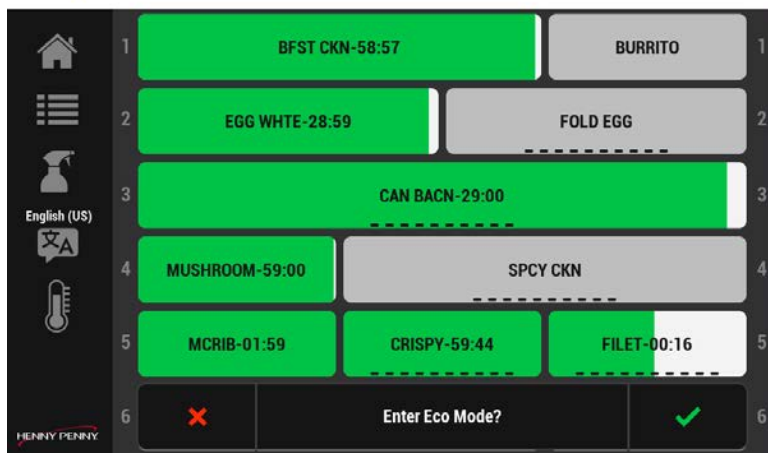

1. Tik op het groene vinkje om de Eco-modus in te schakelen voor de rij.
2. Tik op de rode X om af te sluiten zonder een wijziging door te voeren.

Rijen beheren

Navigeer naar: GO > Row Management (GO > Rijenbeheer). Zie [Bedieningselementen](#).

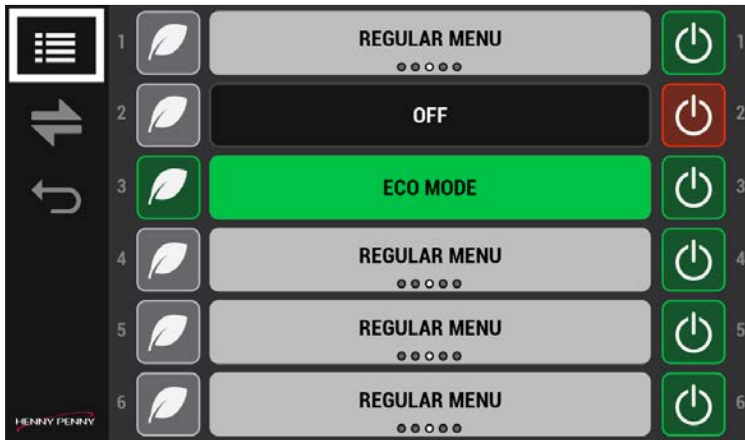

Gebruik Rijbeheer om dagdeeltoewijzingen te beheren, de Eco-modus in te schakelen en ongebruikte schappen uit te schakelen.

Menu-items vegen

Bakken die zijn geconfigureerd met producten in een groep, kunnen worden verwisseld met een veegbeweging om de veranderende capaciteit te beheren.



1. Bakken met producten in een groep kunnen naar links of rechts worden geschoven om de toewijzing te wijzigen. De positie-indicator onder de productnaam geeft de positie van het menu-item aan.

Dagdeeltoewijzingen wijzigen

Te gebruiken voor de overgang van het ontbijt naar de rest van de dag.

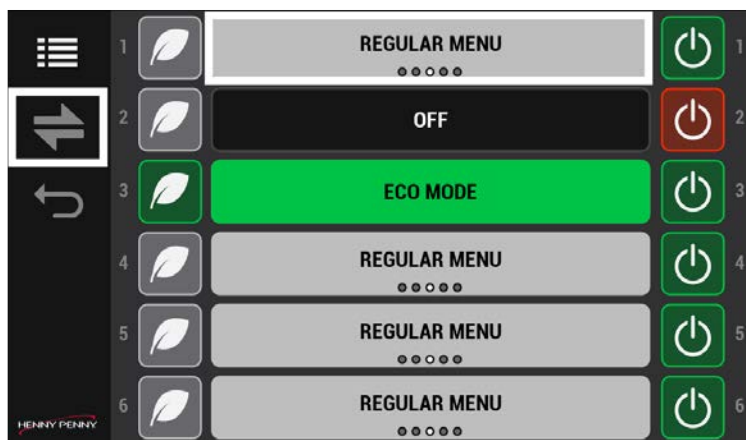

1. Veeg over afzonderlijke schappen om het menutype van een afzonderlijk product te wijzigen.
2. Tik op de pijl voor wisselen (links-rechts) om alle soorten productmenu's te wisselen.

Eco-modus inschakelen

Gebruik deze optie om handmatig energie te besparen wanneer een schap niet wordt gebruikt. Het Blad-pictogram laat het schap tijdelijk afkoelen tot een vooraf bepaalde temperatuur om energie (kosten) te besparen, of schakelt het schap volledig uit. De optie om het schap te koelen tot een vooraf ingestelde temperatuur of volledig uit te schakelen, wordt geconfigureerd in Beginscherf > Cabinet Settings (Kabinetinstellingen) > Opties ECO-modus (veeg vier keer naar links).

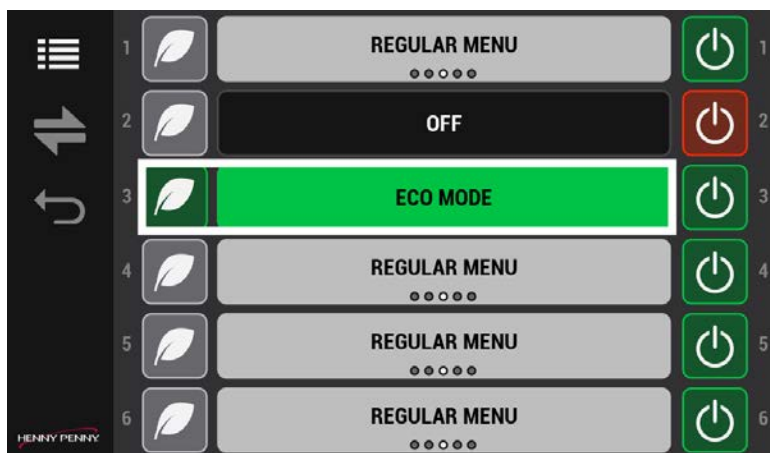

1. Tik op het linker pictogram van het blad Eco-modus om een ongebruikt schap in Eco-modus te zetten. De grijze rij wordt groen. De temperatuur van het schap daalt.
2. Tik nogmaals op het linker pictogram van het blad Eco-modus om het schap opnieuw te starten. De groene rij wordt grijs. De temperatuur van het schap stijgt.

Ongebruikte schappen uitschakelen

Gebruik deze om ongebruikte schappen uit te schakelen. In tegenstelling tot de Eco-modus, schakelt deze optie het schap volledig uit.

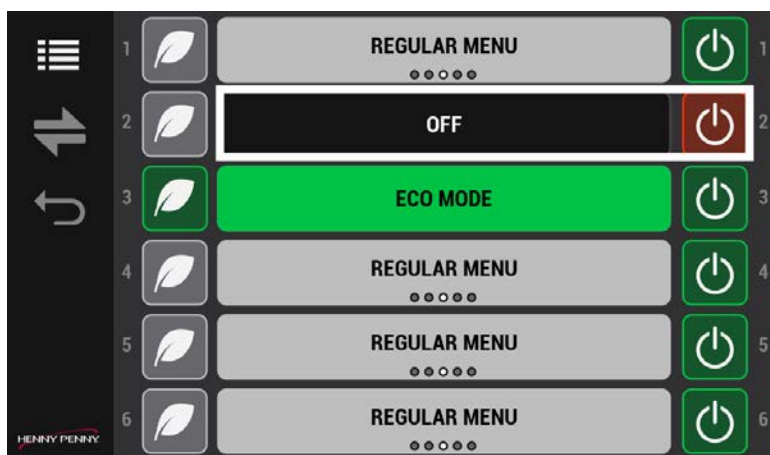

1. Tik op de rechter aan-uitknop om een ongebruikt schap uit te schakelen. Het aan/uit-pictogram verandert van groen naar rood.
2. Tik op de aan-uitknop rechts om een schap in te schakelen. Het aan/uit-pictogram verandert van rood naar groen. OPMERKING: het schap moet opwarmen voordat hij kan worden gebruikt.

Instellingen bewerken

Als u de instellingen van het receptenboek en de kast wilt bewerken, moet u het pictogram Vergrendelen gebruiken om bewerken in en uit te schakelen. Zie [Bedieningselementen](#).

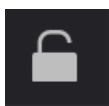

Tik op het pictogram Vergrendelen om bewerken te ontgrendelen. Er wordt een wachtwoordscherm weergegeven. Typ 1122 en tik op het groene vinkje om door te gaan, of op de pijl Terug om af te

sluiten zonder wijzigingen aan te brengen. Als u klaar bent, tikt u op het pictogram Vergrendelen om het bewerken te vergrendelen.

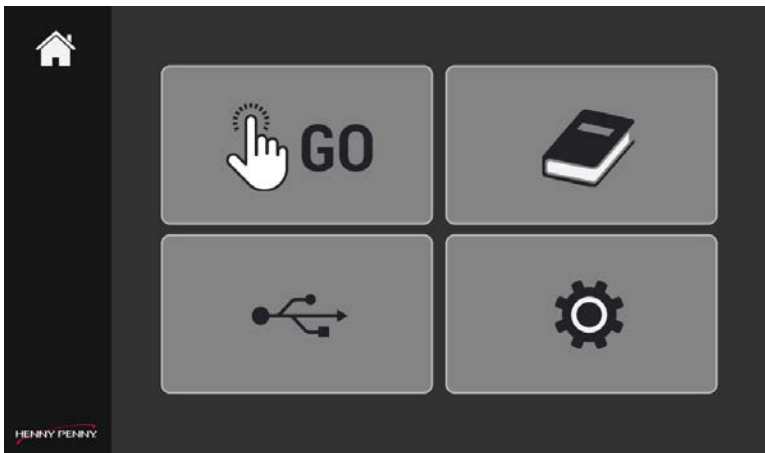

1. Tik om de instellingen voor het receptenboek of de kast te openen. Menu's weergeven.
2. Tik op het slotpictogram en voer 1122 in het scherm Wachtwoord in om toegang te krijgen tot de instellingen in het scherm en deze te wijzigen.

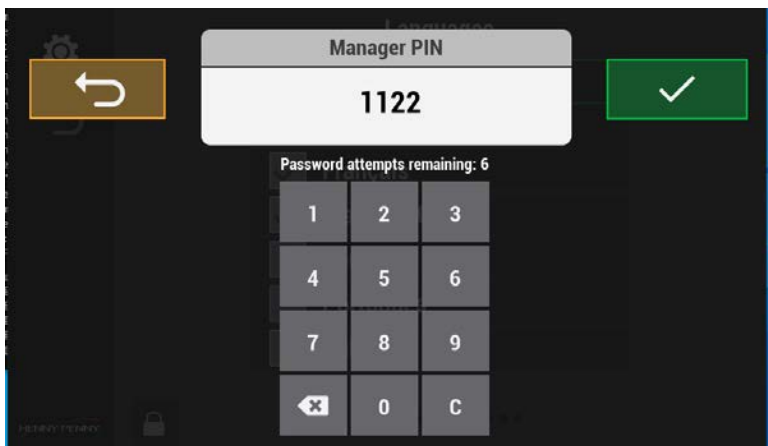

3. Tik op het groene vinkje om op te slaan en verder te gaan, of op de pijl Terug om af te sluiten zonder wijzigingen aan te brengen. Menu-opties worden weergegeven.
4. Als u klaar bent, tikt u op het pictogram Vergrendelen om het bewerken te vergrendelen.

Een productmenu-item toevoegen of wijzigen

Elk product moet hier worden geconfigureerd voor gebruik in het GO-menu. Gebruik McDonald's goedgekeurde en geteste waarden om de invoer van elk product in de UHC te voltooien. Voer in het productscherm de volgende stappen uit om een productmenu-item te verwijderen, toe te voegen of te wijzigen. Navigatie: Beginscherm > Recipe Book (Receptenboek) > Product. Zie [Bedieningselementen](#).

OPMERKING:

- De UHC 600 is vooraf ingesteld met basisonderdelen uit het productmenu. Controleer of deze overeenkomen met de productinstellingen voor uw regio.
- Er kunnen maximaal 60 afzonderlijke producten worden ingevoerd in de controle. Het plusteken (+) om producten toe te voegen wordt gedimd wanneer de limiet is bereikt. Door bestaande producten te verwijderen, kunnen extra producten worden toegevoegd.

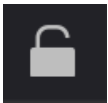

Tik op het pictogram Vergrendelen om bewerken te ontgrendelen. Er wordt een wachtwoordscherm weergegeven. Typ 1122 en tik op het groene vinkje om door te gaan, of op de pijl Terug om af te sluiten zonder wijzigingen aan te brengen. Als u klaar bent, tikt u op het pictogram Vergrendelen om het bewerken te vergrendelen.

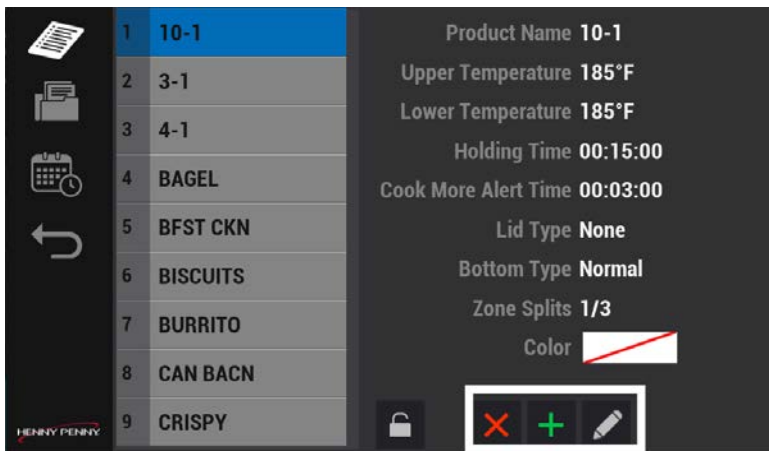

1. Selecteer een groep in de lijst aan de linkerkant. De geselecteerde groep wordt blauw weergegeven om aan te geven dat hij actief is. **OPMERKING:** zie Het groepsmenu bewerken om een groep toe te voegen, te wijzigen of te verwijderen.

2. Tik op Toevoegen (groene plus) of Wijzigen (potloodpictogram) om een item in het productmenu toe te voegen of te wijzigen. OPMERKING: Het volgende voorbeeld laat zien hoe u een product kunt toevoegen.

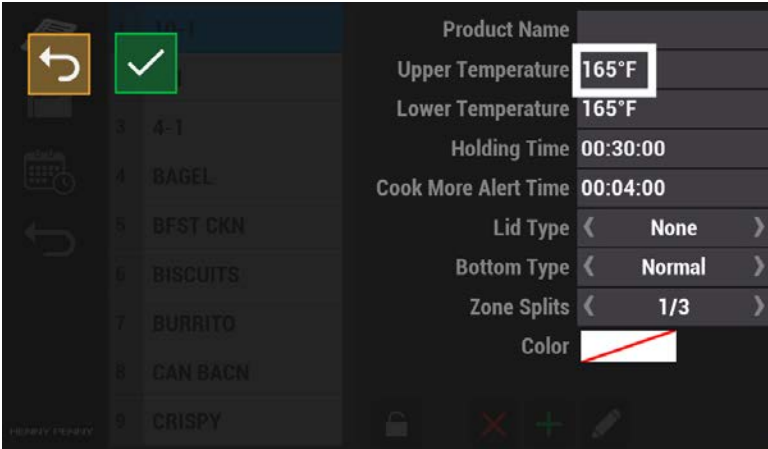

3. Tik op het veld om een waarde toe te voegen of te wijzigen. Het scherm Waarde wordt weergegeven. OPMERKING: Velden en waarden zijn voorbeelden, die van u kunnen afwijken.

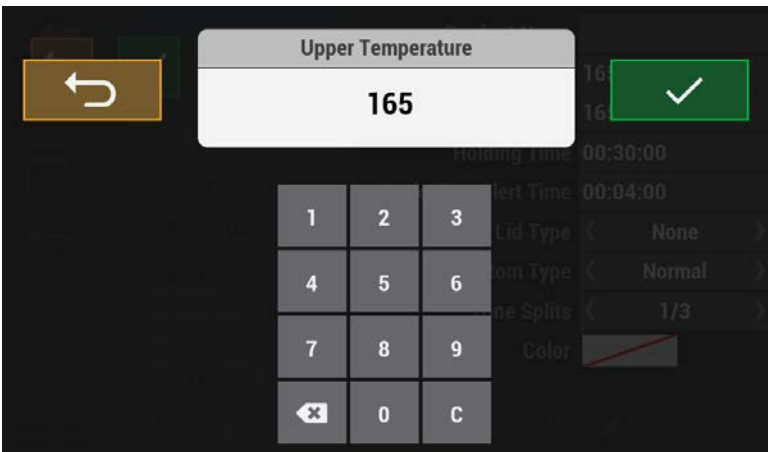

4. Tik op het toetsenblok om de waarde te selecteren. Parameters productitems omvat:
- Productnaam
 - Bovenste temperatuur: moet overeenkomen met onderste
 - Onderste temperatuur: moet overeenkomen met bovenste

- Wachtijd: totale tijd voor verwijdering. Volg McDonalds richtlijnen voor voedselveiligheid op.
- Meer kooktijd: bericht dat u meer product moet koken voordat u het weggooit
- Type deksel: type deksel of geen deksel
- Type bodem: type lade, draad of ander
- Zone-splitsingen: één tot drie bakken breed op één schap. De breedte en het aantal bakjes of draadmanden dat per schap wordt gebruikt. Een breed dienblad bijvoorbeeld, tegenover drie smalle manden.
- Kleur: unieke timer-kleur, de standaard is groen.

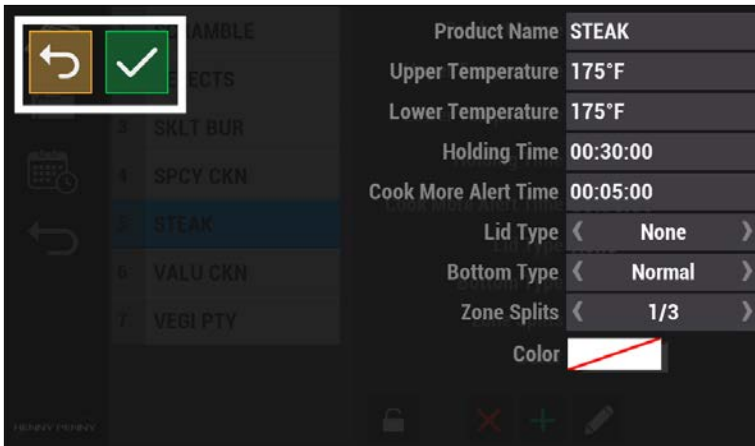

5. Tik op het groene vinkje om verder te gaan of op de pijl Terug om af te sluiten zonder wijzigingen aan te brengen. Het itemscherm wordt weergegeven.
6. Gebruik stappen 3 tot en met 6 om elke waarde toe te voegen aan het menu-item.
7. Als u klaar bent, tikt u op het pictogram Vergrendelen om het bewerken te vergrendelen.

Een productmenu-item verwijderen

Voer de volgende stappen uit om een menu-item te verwijderen.

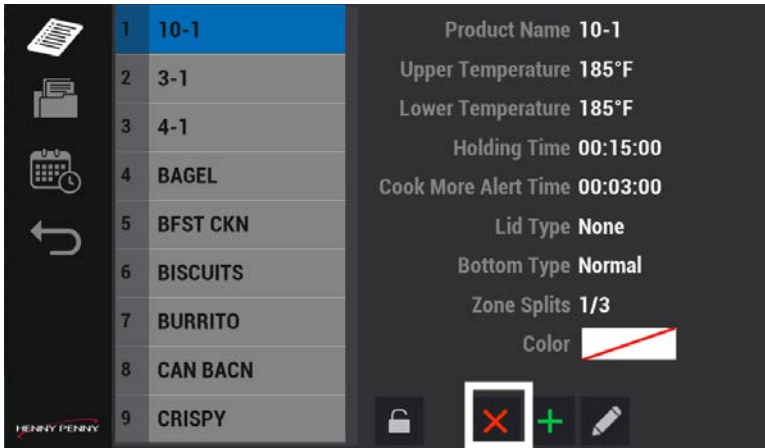

1. Tik op een menu-item om te verwijderen.
2. Tik op het pictogram Verwijderen (rode X) om een menu-item te verwijderen. Product verwijderen wordt weergegeven met de naam van het productmenu-item.
3. Tik op het groene vinkje om door te gaan, of op de rode X om af te sluiten zonder wijzigingen aan te brengen. Er wordt een bevestigingsscherm weergegeven.
4. Tik op het groene vinkje om verder te gaan. Het productitem wordt verwijderd. Het scherm Productitem wordt weergegeven.

Het groepsmenu bewerken

Producten met dezelfde bewaartemperatuur moeten gegroepeerd worden op hetzelfde temperatuurrek. De rijen schappen kunnen niet worden geconfigureerd met producten van verschillende temperaturen. Navigatie: Beginscherm > Recipe Book (Receptenboek) > Group (Groep). Zie [Bedieningselementen](#).

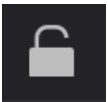

Tik op het pictogram Vergrendelen om bewerken te ontgrendelen. Er wordt een wachtwoordscherm weergegeven. Typ 1122 en tik op het groene vinkje om door te gaan, of op de pijl Terug om af te sluiten zonder wijzigingen aan te brengen. Als u klaar bent, tikt u op het pictogram Vergrendelen om het bewerken te vergrendelen.

Een menu-item van een groep verwijderen, toevoegen of wijzigen

Gropeer items met dezelfde schaptemperaturen bij elkaar. Tik op het pictogram Groep in het menu Recipe Book (Receptenboek) om een groep te verwijderen (rode X), toe te voegen (groene plus) of te wijzigen (potloodpictogram).

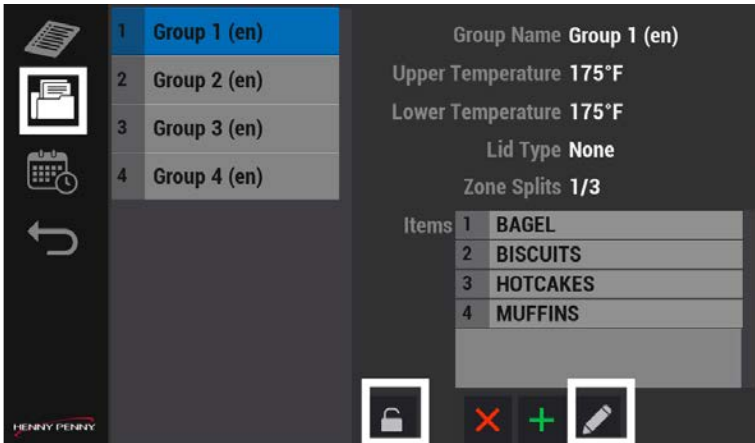

1. Tik op het pictogram Vergrendelen, voer het wachtwoord in en tik op het groene vinkje om verder te gaan of op de pijl Terug om af te sluiten zonder de wijzigingen op te slaan.
2. Tik op een Groep en tik vervolgens op Verwijderen (rode X), Toevoegen (groene plus) of Wijzigen (potloodpictogram) om een Groep te wijzigen.
3. Tik op het groene vinkje om op te slaan en verder te gaan, of op de pijl Terug om af te sluiten zonder wijzigingen aan te brengen.

De dagdeelopdracht bewerken

Day Part (Dagdeel) is een reeks producten die specifiek zijn voor ontbijt, omschakeling, reguliere menu's, aangepaste menu's 1 en 2 van McDonald's Corporate. Als het tijd is om over te schakelen van het ene Day Part (Dagdeel) naar het andere dagdeelmenu, kun je het hele menu in één keer overschakelen of afzonderlijke producten één voor één. Navigatie: Beginscherm > Recipe Book (Receptenboek) > Day Part (Dagdeel). Zie [Bedieningselementen](#).

BELANGRIJK: Zodra producten en groepen zijn ingesteld, groeperen dagdeeltwijzigingen items in hetzelfde menu, zodat een operator snel van product kan wisselen tussen de ochtend en de lunch. Een schap kan alleen producten bevatten

met dezelfde hoogste / laagste temperatuur en fysieke mix van zone-gesplitste bakken. Het eerste product dat wordt ingevoerd op een schap bepaalt de temperatuurcriteria voor producttoevoegingen. Alleen producten met dezelfde temperatuur en zonesplitmix kunnen aan een schap worden toegevoegd.

Bijvoorbeeld: Als het eerste product dat in het schap wordt ingevoerd een temperatuur van 79,4 C° heeft en een zone-indeling van 1/3, dan kunnen alleen producten met dezelfde temperatuur en een zone-indeling van 1/3 of 1/2 worden toegevoegd (d.w.z. er kunnen twee producten met 1/3 zone-indeling of één product met 1/2 zone-indeling worden toegevoegd). Stel de dagdeelopdrachten in per schap.



Tik op het pictogram Vergrendelen om bewerken te ontgrendelen. Er wordt een wachtwoordscherm weergegeven. Typ 1122 en tik op het groene vinkje om door te gaan, of op de pijl Terug om af te sluiten zonder wijzigingen aan te brengen. Als u klaar bent, tikt u op het pictogram Vergrendelen om het bewerken te vergrendelen.

Een dagdeeltewijzing verwijderen, toevoegen of wijzigen

Voer de volgende stappen uit om een dagdeeltewijzing te bewerken. **OPMERKING:** Alle producten in een rij moeten dezelfde temperatuur hebben.

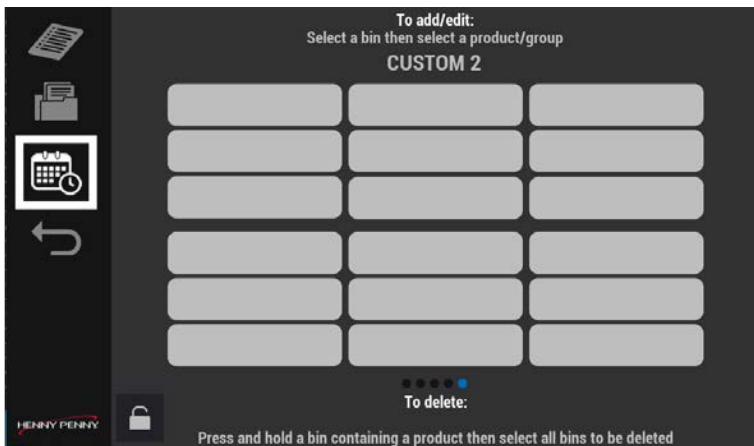

1. Tik op het pictogram Day Part (Dagdeel) en tik op een bak. Het wachtwoordscherm wordt weergegeven.
2. Voer het wachtwoord 1122 (standaard) in en tik op het groene vinkje. Bakken weergeven.

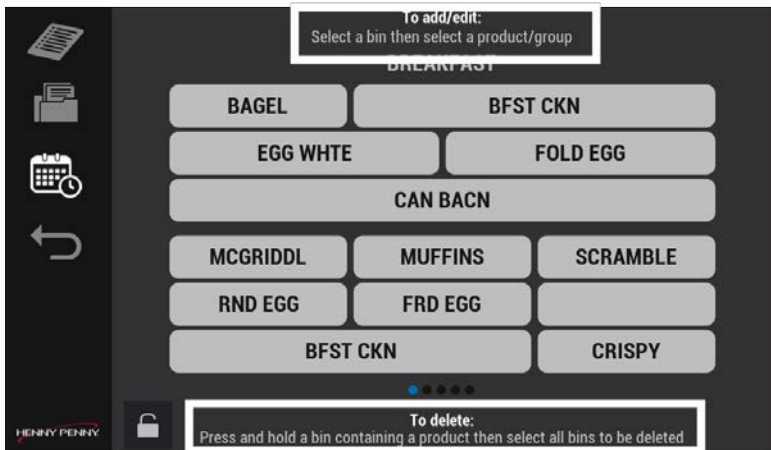

3. Lees en volg de bovenste en onderste instructies op het scherm en doe dan een van de volgende dingen:
 - Bewerken door op een lege bak te tikken en vervolgens een product te selecteren.
 - Verwijder een dagdeel door een bak ingedrukt te houden.
4. Veeg naar links en rechts om alle dagdeelmenu's (Bins) te openen.
OPMERKING: Stel menu's en bakken naar wens in. Niet alle menu's hoeven ingesteld te worden. Extra menu's kunnen worden toegevoegd binnen Begin scherm > Kastinstelling > Day Part (Dagdelen) (drie keer naar links vegen).
5. Tik op het groene vinkje om verder te gaan of tik op de pijl Terug om de wijziging te annuleren.

Opties selecteren

UHC biedt aanpasbare opties. Navigatie: Beginscherf > Cabinet Settings (Kabinetinstellingen) Zie [Bedieningselementen](#).

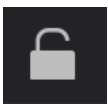

Tik op het pictogram Vergrendelen om bewerken te ontgrendelen. Er wordt een wachtwoordscherf weergegeven. Typ 1122 en tik op het groene vinkje om door te gaan, of op de pijl Terug om af te sluiten zonder wijzigingen aan te brengen. Als u klaar bent, tikt u op het pictogram Vergrendelen om het bewerken te vergrendelen.

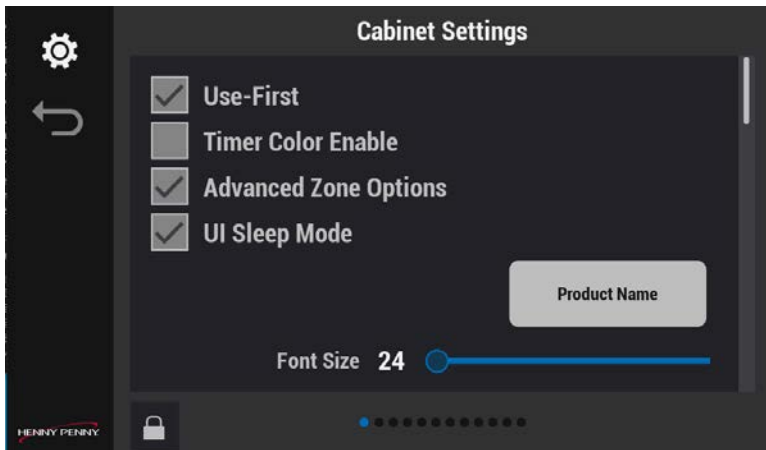

Er worden vier selecteerbare opties weergegeven:

1. Eerst gebruiken:
 - Aangevinkt: het product met de laagste resterende wachttijd krijgt een kleur en dezelfde producten met een langere wachttijd krijgen een grijze kleur.
 - Afggevinkt: alle producten met actieve timers worden gekleurd als Kleuren-timer inschakelen is aangevinkt.
2. Timer-kleur inschakelen:
 - Aangevinkt: gebruikt de productgedefinieerde kleurinstelling (Receptboek) voor de FIFO-kleuring (laagste timer heeft productkleur en de rest is grijs).
 - Uitgevinkt: standaard de groene kleur voor FIFO-kleuring.
3. Geavanceerde zone-opties:
 - Aangevinkt: het bewerkingsscherm heeft het pictogram Rijbeheer beschikbaar voor specifieke schapinstellingen (bijv. Eco-modus, uit, enz.) en alle "Globale" Dagdeelwijzigingen.
 - Niet aangevinkt: het bewerkingsscherm heeft GEEN rijbeheerpictogram beschikbaar; in plaats daarvan wordt het vervangen door de "Globale" Dagdeelwijziging (d.w.z. de mogelijkheid om het Dagdeel voor alle schappen te wijzigen).
4. UI-slaapstand:
 - Gecontroleerd: Het scherm dimt tot 10% van de ingestelde helderheid na 180 seconden zonder activiteit. Reactiveert bij elke activiteit.
 - Uitgevinkt: Het scherm blijft op de ingestelde helderheid.

5. Selecteer wat van toepassing is en tik op het groene vinkje om op te slaan en verder te gaan, of op de rode X om af te sluiten zonder wijzigingen aan te brengen.

De lettergrootte wijzigen

Vergroot de lettergrootte als dat nodig is. Gebruik het pictogram met de productnaam boven de schuifregelaar als referentie. Navigatie: Beginscherm > Cabinet Settings (Kabinetinstellingen) > Lettergrootte (veeg naar beneden). Zie [Bedieningselementen](#).

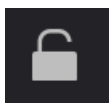

Tik op het pictogram Vergrendelen om bewerken te ontgrendelen. Er wordt een wachtwoordscherm weergegeven. Typ 1122 en tik op het groene vinkje om door te gaan, of op de pijl Terug om af te sluiten zonder wijzigingen aan te brengen. Als u klaar bent, tikt u op het pictogram Vergrendelen om het bewerken te vergrendelen.

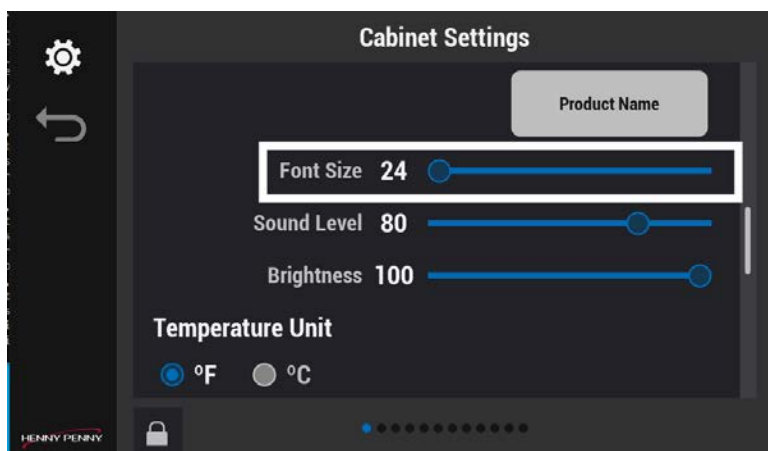

1. Gebruik de schuifknop om de lettergrootte te vergroten of te verkleinen. Gebruik het pictogram van de Productnaamplaat boven de schuifregelaar om een lettergrootte te kiezen.
2. Tik op het groene vinkje om op te slaan en verder te gaan, of op de rode X om af te sluiten zonder wijzigingen aan te brengen.

De helderheid wijzigen

Verhoog of verlaag de helderheid van het regelscherm om te voldoen aan de omgevingsvereisten. Navigatie: Beginscherm > Instellingen > Helderheid (omlaag vege).

Zie [Bedieningselementen](#).

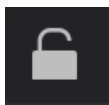

Tik op het pictogram Vergrendelen om bewerken te ontgrendelen. Er wordt een wachtwoordscherm weergegeven. Typ 1122 en tik op het groene vinkje om door te gaan, of op de pijl Terug om af te sluiten zonder wijzigingen aan te brengen. Als u klaar bent, tikt u op het pictogram Vergrendelen om het bewerken te vergrendelen.

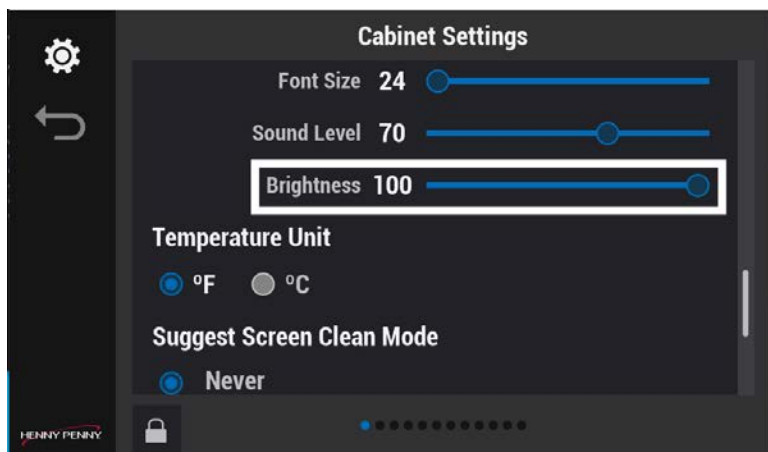

1. Gebruik de schuifknop om het helderheidsniveau van het menu te verhogen of te verlagen.
2. Tik op het groene vinkje om op te slaan en verder te gaan, of op de rode X om af te sluiten zonder wijzigingen aan te brengen.

Het geluidsniveau wijzigen

Gebruik deze instelling om het decibelniveau van de alarmen en waarschuwingen te beheren. Navigatie: Beginscherm > Cabinet Settings (Kabinetinstellingen) > Sound Level (Geluidsniveau) (omlaag vege). Zie [Bedieningselementen](#).

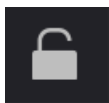

Tik op het pictogram Vergrendelen om bewerken te ontgrendelen. Er wordt een wachtwoordscherm weergegeven. Typ 1122 en tik op het groene vinkje om door te gaan, of op de pijl Terug om af te sluiten zonder wijzigingen aan te brengen. Als u klaar bent, tikt u op het pictogram Vergrendelen om het bewerken te vergrendelen.

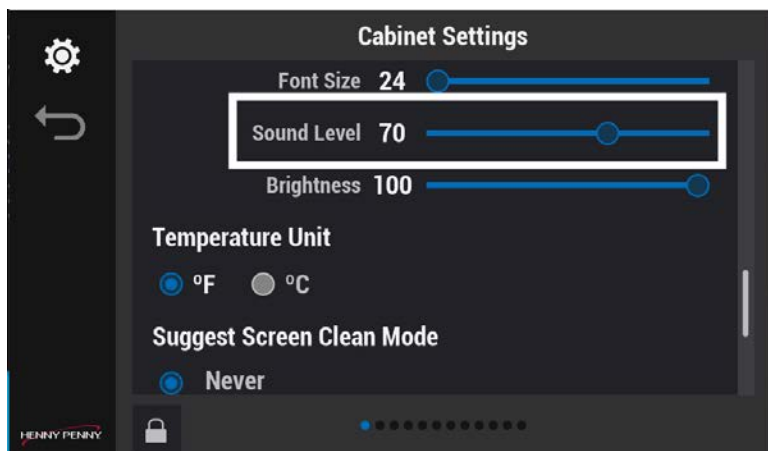

1. Gebruik de schuifknop om het volumeniveau te verhogen of te verlagen. Na elke geluids aanpassing wordt een geluid afgespeeld.
2. Tik op het groene vinkje om op te slaan en verder te gaan, of op de rode X om af te sluiten zonder wijzigingen aan te brengen.

Geluidswaarschuwingen wijzigen

Je kunt unieke geluiden instellen voor waarschuwingen om je op de hoogte te stellen van problemen. Navigatie: Beginscherm > Cabinet Settings (Kabinetinstellingen) > More Sound Settings (Meer geluidsinstellingen) (omlaag vegen). Zie [Bedieningselementen](#).

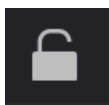

Tik op het pictogram Vergrendelen om bewerken te ontgrendelen. Er wordt een wachtwoordscherm weergegeven. Typ 1122 en tik op het groene vinkje om door te gaan, of op de pijl Terug om af te sluiten zonder wijzigingen aan te brengen. Als u klaar bent, tikt u op het pictogram Vergrendelen om het bewerken te vergrendelen.

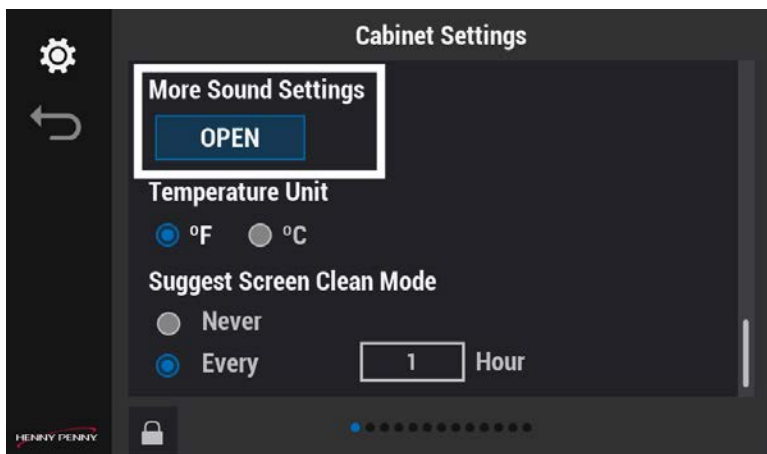

1. Tik op OPEN. Het scherm Audioconfiguratie verschijnt.

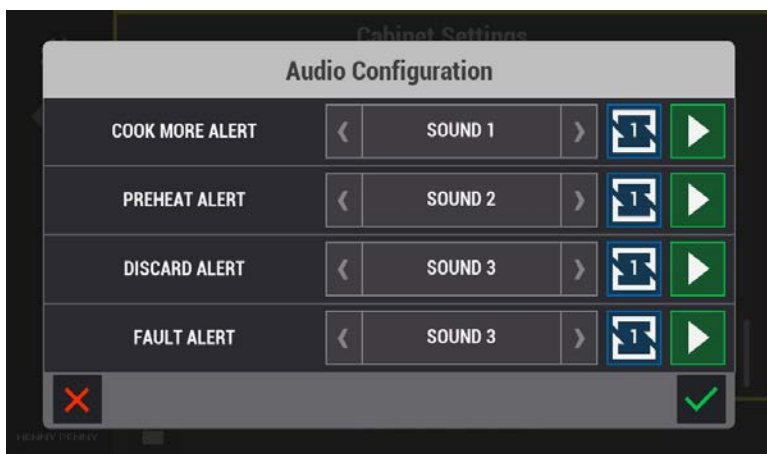

2. Gebruik de pijl-links en pijl-rechts om voor elke waarschuwing een geluid te selecteren:
 - Gebruik de pijl naar rechts om het geluid te testen.
 - Gebruik het pictogram Blauw vierkant, met de pijlen Omhoog en Omlaag, om de waarschuwing in te stellen om een, twee of drie keer te herhalen.
 - Gebruik het pictogram Blauw vierkant, de optie Continu afspelen is alleen beschikbaar voor het geluid van de Wegwerpwaarschuwing.
3. Tik op het groene vinkje om op te slaan en verder te gaan, of op de rode X om af te sluiten zonder wijzigingen aan te brengen.

De temperatuureenheid wijzigen

UHC ondersteunt zowel Fahrenheit- als Celsius-temperaturen. Navigatie: Beginscherm > Cabinet Settings (Kabinetinstellingen) > Temperature Unit (Temperatuur Toestel) (omlaag vegen). Zie [Bedieningselementen](#).

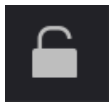

Tik op het pictogram Vergrendelen om bewerken te ontgrendelen. Er wordt een wachtwoordscherm weergegeven. Typ 1122 en tik op het groene vinkje om door te gaan, of op de pijl Terug om af te sluiten zonder wijzigingen aan te brengen. Als u klaar bent, tikt u op het pictogram Vergrendelen om het bewerken te vergrendelen.

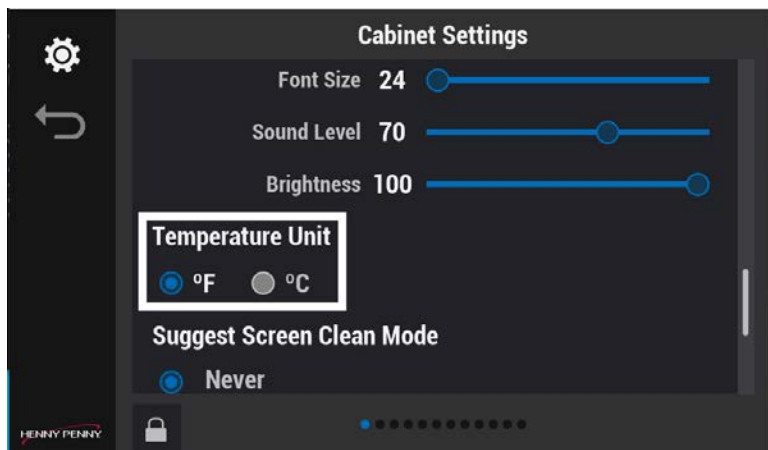

1. Selecteer Fahrenheit of Celsius.
2. Tik op het groene vinkje om op te slaan en verder te gaan, of op de rode X om af te sluiten zonder wijzigingen aan te brengen.

De modus Scherm schoonmaken selecteren

Stel een herinnering voor schermreiniging in en hoe vaak je eraan herinnerd wilt worden. Selecteer Nooit om over te slaan. Navigatie: Beginscherm > Cabinet Settings (Kabinetinstellingen) > Suggest Screen Clean Mode (Stel modus Scherm schoonmaken voor) (veeg naar beneden). Zie [Bedieningselementen](#).

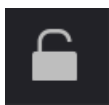

Tik op het pictogram Vergrendelen om bewerken te ontgrendelen. Er wordt een wachtwoordscherm weergegeven. Typ 1122 en tik op het groene vinkje om door te gaan, of op de pijl Terug om af te sluiten zonder wijzigingen aan te brengen. Als u klaar bent, tikt u

op het pictogram Vergrendelen om het bewerken te vergrendelen.

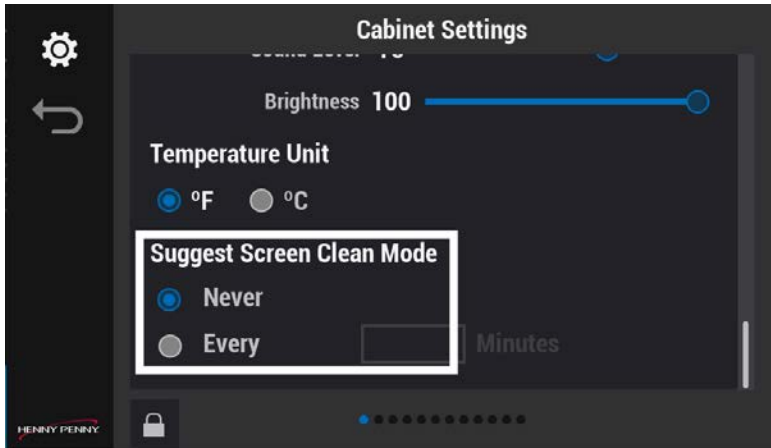

1. Selecteer Nooit of Elke. Als Elke is geselecteerd, voert u een tijd in tussen 5 min. en 24 uur. voor schermweergaven.
2. Tik op het groene vinkje om op te slaan en verder te gaan, of op de rode X om af te sluiten zonder wijzigingen aan te brengen. Het bericht Scherm nu reinigen verschijnt op de geselecteerde ingestelde tijden op het menuscherm.

De kalender wijzigen

Het selecteren van de datum en tijd is cruciaal voor de werking van de timers van de UHC-kast en het registreren van gegevens. U moet een datum en tijd instellen. Navigatie: Beginscherm > Instellingen > Agenda (eenmaal naar links vegen). Zie [Bedieningselementen](#).

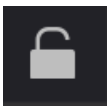

Tik op het pictogram Vergrendelen om bewerken te ontgrendelen. Er wordt een wachtwoordscherm weergegeven. Typ 1122 en tik op het groene vinkje om door te gaan, of op de pijl Terug om af te sluiten zonder wijzigingen aan te brengen. Als u klaar bent, tikt u op het pictogram Vergrendelen om het bewerken te vergrendelen.

De datum selecteren

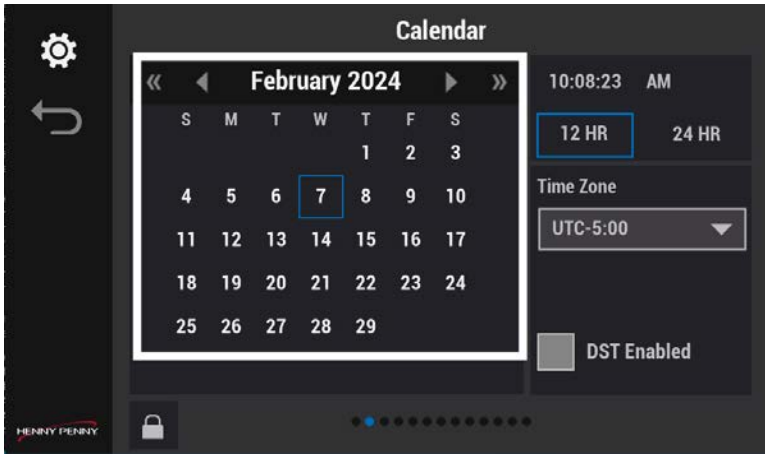

- Tik op de datum van vandaag in de Agenda.

De tijd selecteren

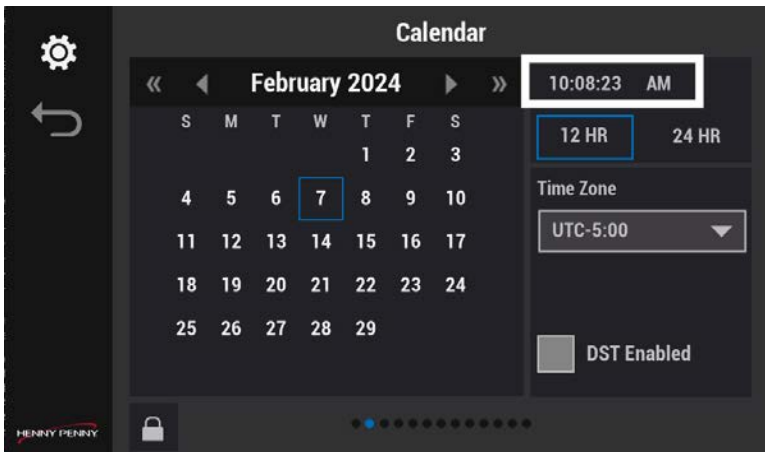

1. Tik op het veld Tijdstelling. Het scherm Tijd instellen verschijnt.

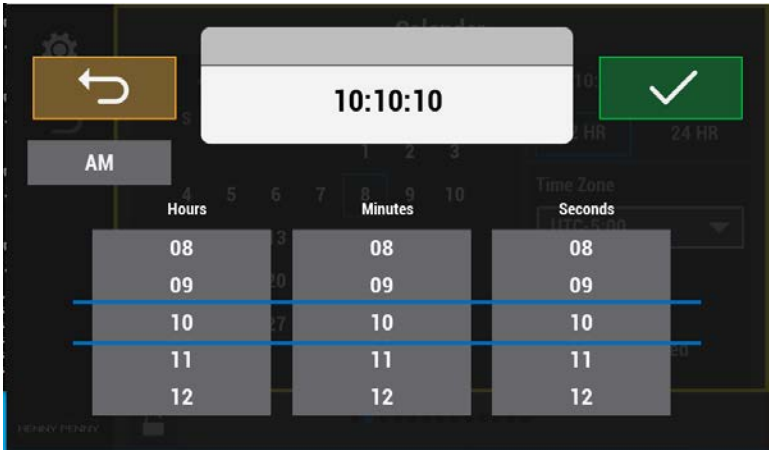

2. Tik om A.M. of P.M. in te stellen.
3. Tik om Uren, Minuten en Seconden in te stellen.
4. Tik op het groene vinkje om verder te gaan, of op de pijl Terug om af te sluiten zonder wijzigingen aan te brengen.

De tijdsindeling selecteren

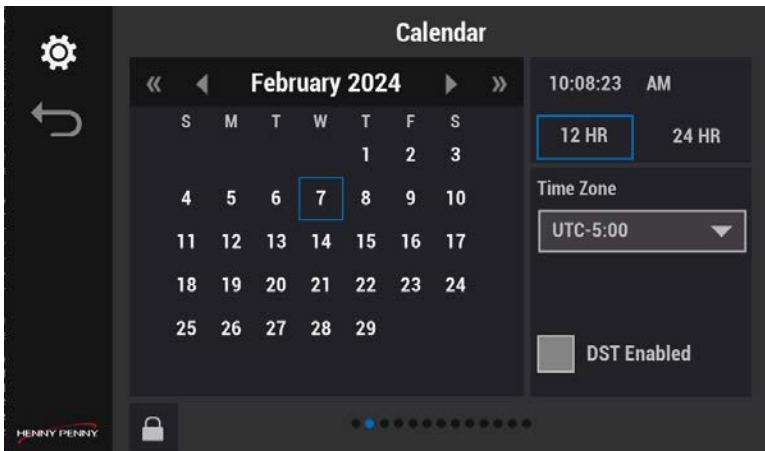

- Kies 12 uur. (middag tot middernacht) of 24 uur. (middernacht tot middernacht).

De tijdzone selecteren

Voor landen of regio's die gecoördineerde universele tijd (UTC) gebruiken. Zoek online naar een kaart met UTC-tijdzones. **OPMERKING:** Door de tijdzone van DST in te stellen nadat de tijd is ingesteld, wordt de huidige tijd aangepast (als de tijdzone momenteel bijvoorbeeld UTC-4:00 is en deze wordt gewijzigd in UTC-5:00, dan wordt de huidige tijdstelling met één uur aangepast).

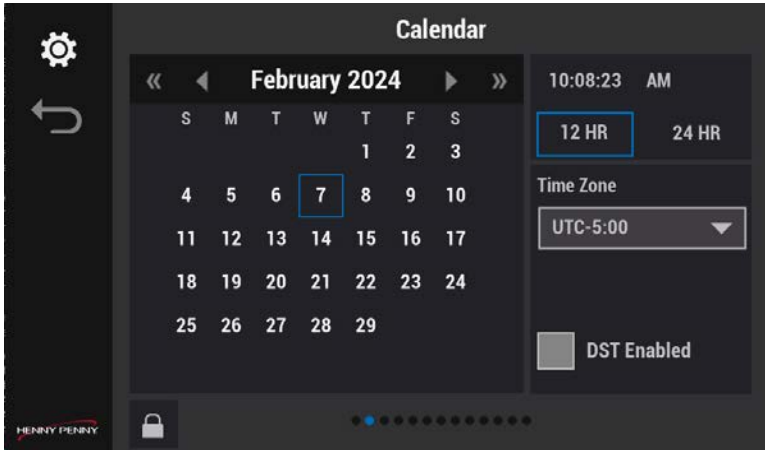

- Tik op en selecteer Coordinated Universal Time (UTC).

Zomertijd (DST) selecteren

Voor landen of regio's die zomertijd gebruiken. **OPMERKING:** Door de tijdzone van DST in te stellen nadat de tijd is ingesteld, wordt de huidige tijd aangepast (als de tijdzone momenteel bijvoorbeeld UTC-4:00 is en deze wordt gewijzigd in UTC-5:00, dan wordt de huidige tijdstelling met één uur aangepast).

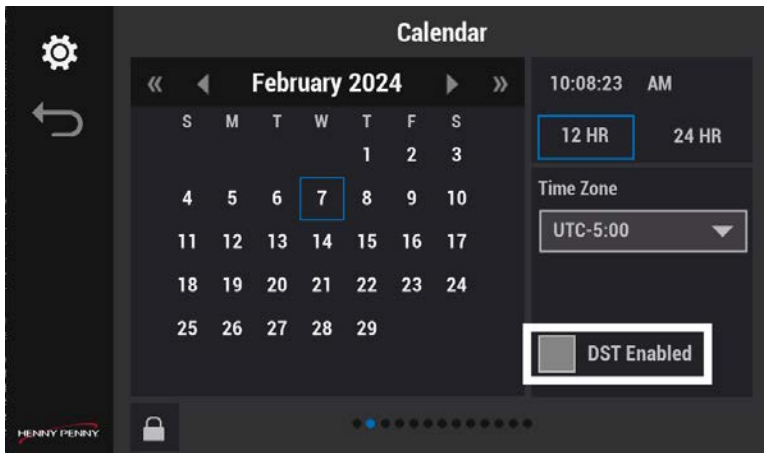

- Tik op zomertijd en selecteer je regio.

Talen selecteren

Voordat talen kunnen worden geselecteerd in het GO-menuscherm, moeten ze worden geselecteerd in het menu Cabinet Settings (Kabinetinstellingen) > Talen. Dit is een snelle manier om van taal te veranderen voor bemanningsleden die verschillende talen spreken. Stel de talen in die je bemanning gebruikt. Deselecteer ongebruikte talen. Navigatie: Beginscherm > Cabinet Settings (Kabinetinstellingen) > Talen. (twee keer naar links vegen). Zie [Bedieningselementen](#).

OPMERKING: productnamen worden niet vertaald.

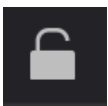

Tik op het pictogram Vergrendelen om bewerken te ontgrendelen. Er wordt een wachtwoordscherm weergegeven. Typ 1122 en tik op het groene vinkje om door te gaan, of op de pijl Terug om af te sluiten zonder wijzigingen aan te brengen. Als u klaar bent, tikt u op het pictogram Vergrendelen om het bewerken te vergrendelen.



1. Selecteer extra talen in het menu GO.
2. Tik op het groene vinkje om op te slaan en verder te gaan, of op de rode X om af te sluiten zonder wijzigingen aan te brengen.

Day Part (Dagdelen) inschakelen

Met deze instelling kunnen extra of aangepaste dagdeelmenu's worden toegevoegd aan het Recipe Book (Receptenboek). Selecteer alles wat je wilt weergeven en mogelijk te selecteren. Navigatie: Beginscherm > Instellingen > Day Parts (Dagdelen) (driemaal naar links vegen). Zie [Bedieningselementen](#).

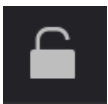

Tik op het pictogram Vergrendelen om bewerken te ontgrendelen. Er wordt een wachtwoordscherm weergegeven. Typ 1122 en tik op het groene vinkje om door te gaan, of op de pijl Terug om af te sluiten zonder wijzigingen aan te brengen. Als u klaar bent, tikt u op het pictogram Vergrendelen om het bewerken te vergrendelen.

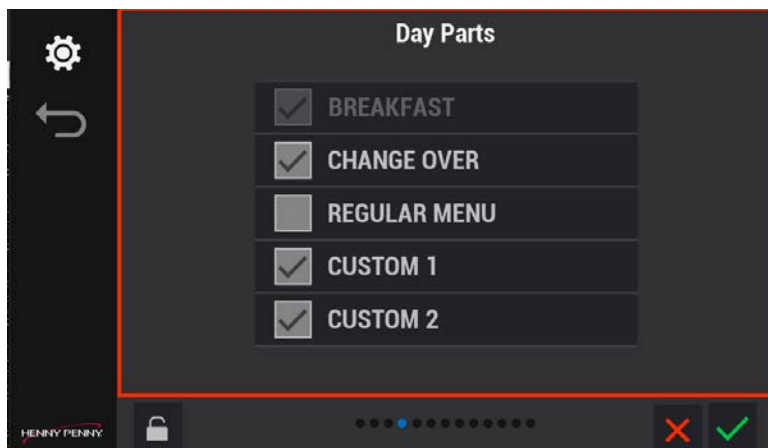

1. Tik op de titels van de dagdelen die u in het receptenboek wilt gebruiken.
2. Tik op het groene vinkje om op te slaan en verder te gaan, of op het rode kruisje om niets te wijzigen.

Opties voor de Eco-modus selecteren

Gebruik deze optie om de Eco Mode-opties in te stellen wanneer je in het GO-menu de Eco Mode gebruikt. Navigatie: Beginscherm > Cabinet Settings (Kabinetinstellingen) > Opties Eco-modus (vier keer naar links vegen). Zie [Bedieningselementen](#).

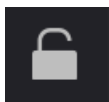

Tik op het pictogram Vergrendelen om bewerken te ontgrendelen. Er wordt een wachtwoordscherm weergegeven. Typ 1122 en tik op het groene vinkje om door te gaan, of op de pijl Terug om af te sluiten zonder wijzigingen aan te brengen. Als u klaar bent, tikt u op het pictogram Vergrendelen om het bewerken te vergrendelen.

Temperatuur op het schap

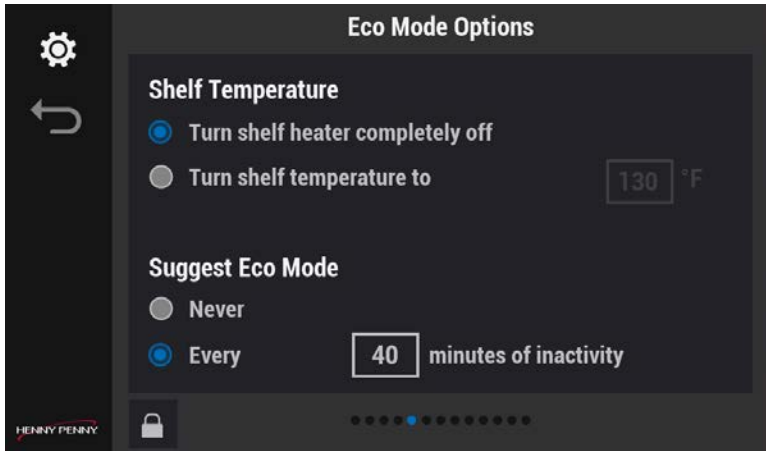

1. Tik op een van de volgende opties:
 - Zet de schapverwarming helemaal uit: Schakelt de schapverwarming volledig uit wanneer geselecteerd.
 - Zet de schaptemperatuur op: selecteer de temperatuur waarop het schap moet koelen in de Eco-modus. Standaard wordt aanbevolen. **OPMERKING:** het schap moet opnieuw opwarmen tot de bedrijfstemperatuur wanneer hij weer in gebruik wordt genomen.
2. Tik op het groene vinkje om op te slaan en verder te gaan, of op de rode X om af te sluiten zonder wijzigingen aan te brengen.

Eco-modus voorstellen

1. Tik op het volgende:
 - Nooit: als je niet wilt dat er een bericht wordt weergegeven in het GO-menu.
 - Elke: de besturing zal elke xx (door de gebruiker geselecteerde) minuten van inactiviteit per schap een bericht weergeven.
2. Tik op het groene vinkje om op te slaan en verder te gaan, of op de rode X om af te sluiten zonder wijzigingen aan te brengen.

Het wachtwoord van de beheerder wijzigen

Het standaardwachtwoord is 1122. Gebruik deze optie om het wachtwoord te wijzigen in iets unieks. door het logo linksonder Henny Penny in het scherm te selecteren en ingedrukt te houden. Navigatie: Beginscherm > Cabinet Settings (Kabinetinstellingen) > Wachtwoord (veeg zes keer naar links). Zie [Bedieningselementen](#).

OPMERKING: Het beheerderswachtwoord kan worden teruggezet naar de fabrieksinstelling (1122).



Tik op het pictogram Vergrendelen om bewerken te ontgrendelen. Er wordt een wachtwoordscherm weergegeven. Typ 1122 en tik op het groene vinkje om door te gaan, of op de pijl Terug om af te sluiten zonder wijzigingen aan te brengen. Als u klaar bent, tikt u op het pictogram Vergrendelen om het bewerken te vergrendelen.

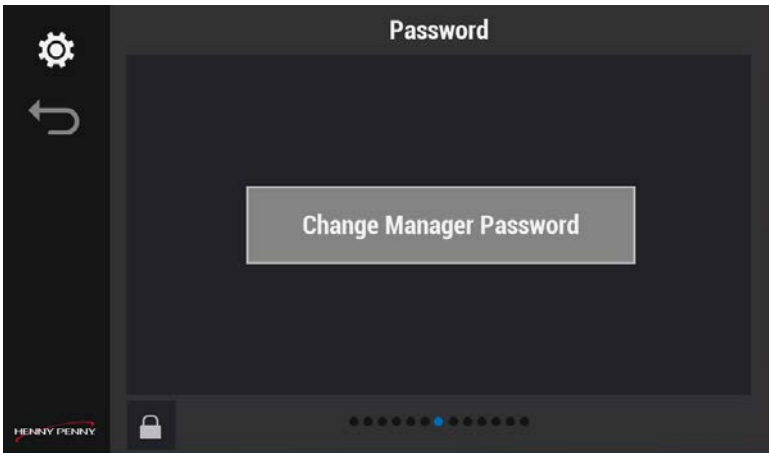

1. Tik op Change Manager Password (Wachtwoord manager wijzigen). Het scherm Manager Pin (Wachtwoord) wordt weergegeven.
2. Tik op 1122 (standaard) en tik vervolgens op het groene vinkje om op te slaan en verder te gaan, of op de rode X om af te sluiten zonder een wijziging aan te brengen.
3. Tik nogmaals op Change Manager Password (Wachtwoord manager wijzigen). Het nieuwe wachtwoordscherm wordt weergegeven.

Password

New password
Press here

Confirm new password
Press here

Submit

4. Tik op een nieuw wachtwoord en tik nogmaals op het nieuwe wachtwoord om te bevestigen. **OPMERKING:** de twee wachtwoorden moeten overeenkomen.
5. Tik op Verzenden om op te slaan en verder te gaan, of op de pijl Terug om af te sluiten zonder een wijziging aan te brengen.

Hoofdstuk 4 Onderhoud

Schoon scherm vergrendelen gebruiken

Veeg de voorkant van het bedieningspaneel indien nodig gedurende de dag schoon om vingerafdrukken en vet te verwijderen, die de werking van het aanraakscherm kunnen beïnvloeden. Navigatie: Beginscherm > GO > Clean Screen (Schoon scherm). Zie [Bedieningselementen](#).

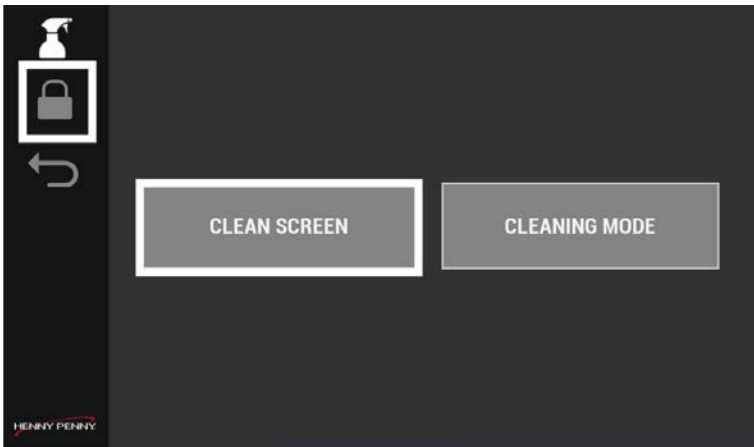

1. Tik op het pictogram Vergrendelen in het menu Schoon of op de knop Schoon scherm, Het vergrendelscherm van tien seconden wordt weergegeven.

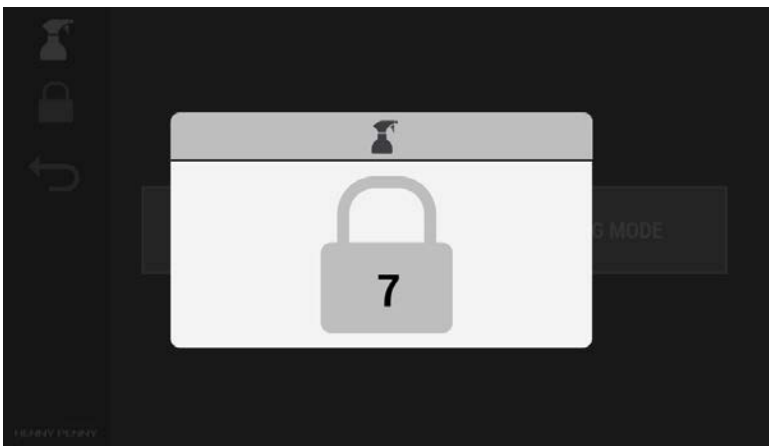

2. Veeg de voorkant van het bedieningspaneel schoon om vingerafdrukken en vet te verwijderen.

Dagelijks schoonmaken

De UHC moet dagelijks gereinigd worden om hygiënisch te blijven. Navigatie: Beginscherm > GO > Cleaning mode (Reinigingsmodus). Zie [Bedieningselementen](#).

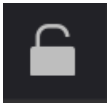

Tik op het pictogram Vergrendelen om bewerken te ontgrendelen. Er wordt een wachtwoordscherm weergegeven. Typ 1122 en tik op het groene vinkje om door te gaan, of op de pijl Terug om af te sluiten zonder wijzigingen aan te brengen. Als u klaar bent, tikt u op het pictogram Vergrendelen om het bewerken te vergrendelen.

Toegang tot de reinigingsmodus

Gebruik de reinigingsmodus dagelijks om de schappen af te koelen tot 49 °C om de houdkast grondig te reinigen.

OPMERKING: als de reinigingsmodus wordt gestart terwijl het apparaat koud is, worden de schappen verwarmd tot 49 °C.

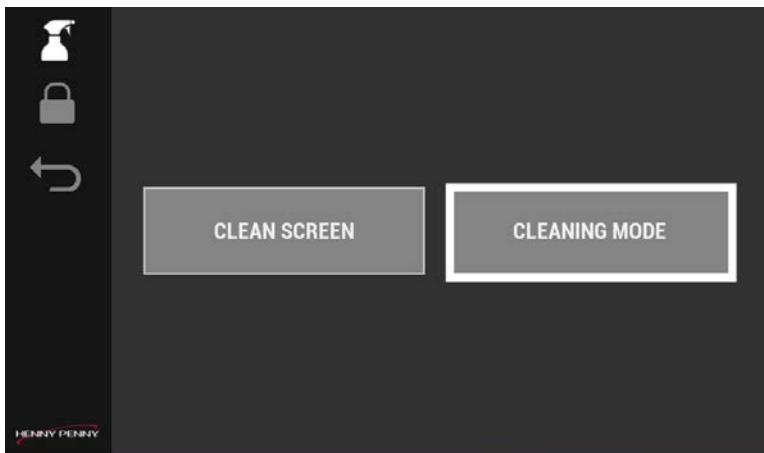

1. Tik op de knop Reinigingsmodus. Reinigingsmodus invoeren wordt weergegeven.

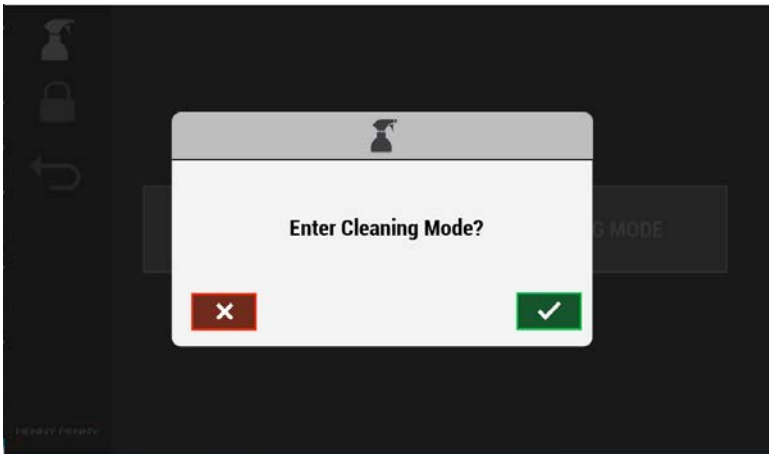

2. Tik op het groene vinkje om de afkoelcyclus te starten of op de rode X om te annuleren. Als u op het vinkje tikt om door te gaan, verschijnt het scherm Afkoelen.

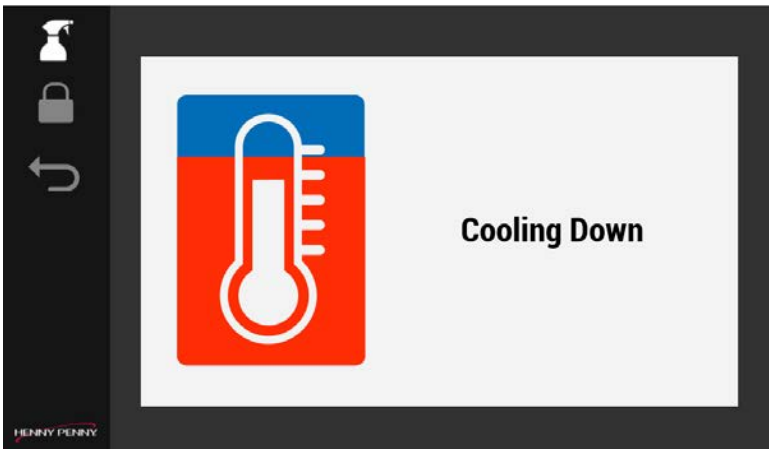

3. Zodra het scherm groen wordt en Gereinigd voor gebruik wordt weergegeven, reinigt u de opslagkast.

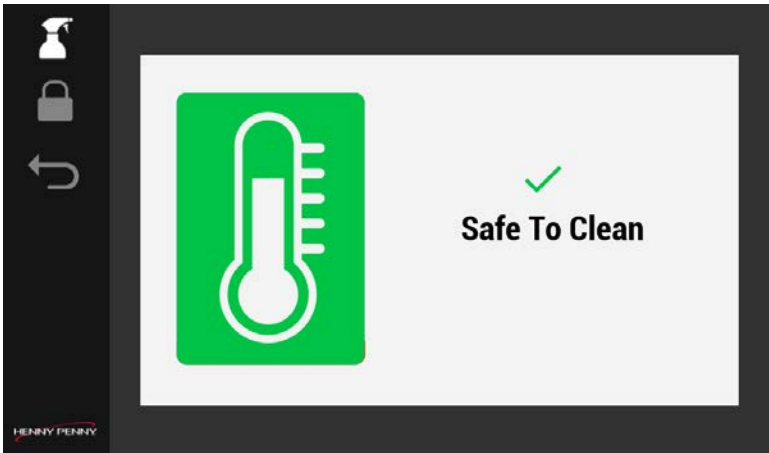

De rekken, laden en schappen schoonmaken

BELANGRIJK: De rekken moeten om de vier uur worden schoongemaakt.

Als de schappen zijn afgekoeld, doe je het volgende:

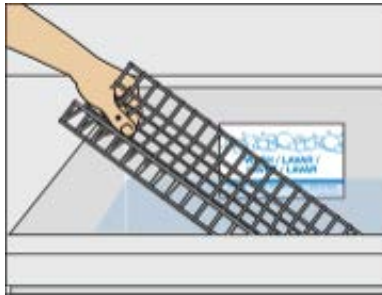

1. Verwijder de bakjes en rekjes na het afkoelen en was ze af in de gootsteen of vaatwasser.
2. Ga naar stap 4 als u een vaatwasmachine gebruikt.
3. Als je in de gootsteen wast, doe dan het volgende:
 - a. Plaats de bakken en rupsbanden in het wascompartiment van de gootsteen gevuld met verse, hete (43,3-48,9°C) APSC-oplossing.
 - b. Voor zware vuilafzetting, vooraf inspuiten met Super Contact Cleaner; 10 minuten laten inwerken.
 - c. Gebruik een kleine schoonmaakborstel om alle vuil van de draadrekken te verwijderen. **OPMERKING:** Gebruik een schuursponsje om de schalen te schrobben.
 - d. Spoel alle items af en ontsmet ze; ontsmet ze één minuut in de oplossing; laat ze aan de lucht drogen.

OPMERKING: Wissel items af zodat alle oppervlakken gereinigd en ontsmet kunnen worden.



4. Vul een schone emmer met hete (43,3-48,9°C) APSC-oplossing.
5. Dompel de Hi-Temp Multi-use tool pad in de APSC-oplossing; schud overtollige oplossing van de pad in de emmer.

OPMERKING: Als u niet alle overtollige oplossing uit het pad schudt, kan dit leiden tot permanente schade aan de elektrische onderdelen van de UHC.



6. Schrob de binnenkant van elke UHC kastschap met Hi-Temp multifunctioneel gereedschap met pad.
7. Herhaal dit voor alle UHC-schappen.
8. Verwijder het Multi-use pad en leg het opzij.
9. Haal het witte universele kussen uit de emmer met schone handdoeken en wring hem goed uit.
10. Schuif het witte universele kussen op het gereedschap.



11. Gebruik een wit universeel kussen om de UHC-schappen uit te veegen en af te spoelen; herhaal dit voor alle schappen.
OPMERKING: Zorg ervoor dat u het witte universele kussen uitwringt voordat u het in de UHC schappen gebruikt.

De buitenkant van de voorraadkast reinigen

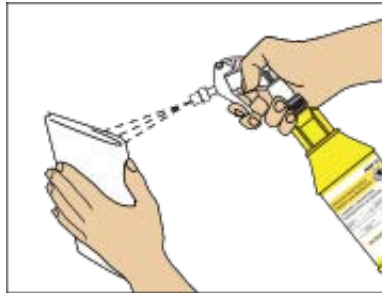

1. Spuit een schone, met ontsmettingsmiddel doordrenkte handdoek in met een peroxide multi-oppervlak reiniger en ontsmettingsoplossing.



2. Veeg de buitenkant van de kast schoon.
3. Gooi handdoeken na gebruik weg in de emmer met vuile handdoeken.
4. Sluit de reinigingsmodus af door op de pijl terug te tikken en vervolgens op het groene vinkje.

Opmerking: Het toestel moet de schappen opnieuw opwarmen om terug te keren naar normale werking, ongeveer 35 min.

5. Was, spoel en ontsmet gereedschap bij de gootsteen.

Hoofdstuk 5 Probleemoplossen

Foutcodes

| Display | Cause | Solution |
|---|---|---|
| E-4A | Kastbehuizing oververhit. | <ul style="list-style-type: none"> • Reinig de ventilatieopeningen aan de zijkanten van de unit en zorg dat ze vrij zijn van obstructies. • Zorg er ook voor dat er zich geen warmtebron in de buurt van het toestel bevindt. • Neem contact op met Technische ondersteuning |
| E-4B | Koellichaam van I/O-kaart raakt oververhit. | <ul style="list-style-type: none"> • Reinig de ventilatieopeningen aan de zijkanten van de unit en zorg dat ze vrij zijn van obstructies. • Zorg er ook voor dat er zich geen warmtebron in de buurt van het toestel bevindt. • Neem contact op met Technische ondersteuning |
| E-5 De schaplocatie wordt aangegeven | Temperatuur van het schap te hoog. | Gooi het product weg en neem contact op met de technische ondersteuning. |
| E-6A Koellichaam, Bovenste schap, Onderste schap | Storing temperatuursonde open. | Gooi het product weg en neem contact op met de technische ondersteuning. |

| Display | Cause | Solution |
|--|---|--|
| E-6B Koellichaam, Bovenste schap, Onder- ste schap | Storing temperatuursonde gesloten. | Gooi het product weg en neem con- tact op met de technische onder- steuning. |
| E-10 | Geeft aan dat de tem- peratuur van een schap het maximum van de hoge limiet heeft bereikt of over- schreden. Temperatuur is minstens 1 seconde op of boven 230F/110C. | De fout vergrendelt het systeem, er verschijnt een pop-upvenster, bel de technische ondersteuning. |
| E-60A | I/O-kaart verliest com- municatie | Schakel de stroom gedurende 15 seconden uit en vervolgens weer in. Zo niet, neem dan contact op met de technische ondersteuning. |
| E-60B | De printplaat verliest de com- municatie met de bestu- ringskaart. | Schakel de stroom gedurende 15 seconden uit en vervolgens weer in. Als herstel mogelijk is, ga dan door met de operatie. Zo niet, neem dan contact op met de technische onder- steuning. |
| E-200 | SD-kaart op I/O-board ont- breekt of kan niet lezen/- schrijven naar SD-kaart. | Kan blijven werken omdat het alleen wordt gebruikt voor het vastleggen van informatie, maar kan het oplos- sen van problemen bemoeilijken. Neem wanneer het u uitkomt contact op met de technische ondersteuning. |
| E-205 | Het systeem kan geen instel- lingen uploaden / down- loaden van een USB-station. | Probeer een andere USB-stick. Neem indien nodig contact op met de tech- nische ondersteuning. |
| E-210 | Storing van een van de ven- | Zolang er ten minste één ventilator |

| Display | Cause | Solution |
|---------|--|---|
| | tilatoren tijdens opstarten of normale werking. | draait, kan de werking worden voortgezet. Neem indien nodig contact op met de technische ondersteuning. |
| E-211 | Ventilator trekt te veel stroom van 4 A gedurende langer dan 6 ms (slaat bijvoorbeeld af). | Zolang er ten minste één ventilator draait, kan de werking worden voortgezet. Neem indien nodig contact op met de technische ondersteuning. |
| E-216 | De temperatuur op het schap is te laag. | Gooi het product weg in het schap. Controleer de voedingskabel. Neem contact op met Technische ondersteuning |
| E-220 | Als het I/O-bord de communicatie met beide weergaveborden langer dan 180 seconden verliest, schakelt het systeem over naar de veilige modus door alle verwarmers uit te schakelen. | Schakel de stroom gedurende 15 seconden uit en vervolgens weer in. Als herstel mogelijk is, ga dan door met de operatie. als u geen contact opneemt, gooi het product dan weg en neem contact op met de technische ondersteuning. |
| E-220A | Als de I/O-kaart het verlies van netwerkconnectiviteit detecteert, schakelt het systeem over naar een veilige modus door alle verwarmingselementen uit te schakelen. | Schakel de stroom gedurende 15 seconden uit en vervolgens weer in. Als herstel mogelijk is, ga dan door met de operatie. Zo niet, gooi het product dan weg en neem contact op met de technische ondersteuning. |
| E-225 | Hardware- of stroomstoring. | Kan blijven werken zolang er geen E-6A of E-6B optreedt. Controleer de voedingskabel. Bel Technische Ondersteuning |

De temperatuur van de rij schappen controleren

Navigatie: Beginscherm > Go > Shelf Temperature (Schap Temperatuur). Zie [Bedieningselementen](#).

Gebruik deze functie om ervoor te zorgen dat de verwarmers van de sleuf de juiste holdingtemperaturen handhaven. De linkerkolom (pijl-omhoog) toont het bovenste verwarmingselement van die sleuf en de rechterkolom (pijl-omlaag) toont het onderste verwarmingselement van die sleuf. De bewaartemperatuur moet overeenkomen met de bewaartemperatuur van het menu-item. Navigatie: Het pictogram Schap(rij)temperatuur wordt weergegeven op het scherm Bedieningen (Beginscherm > Ga) en het scherm Schap(rij)temperatuur (Beginscherm > Ga > Sch(rij)temperatuur).

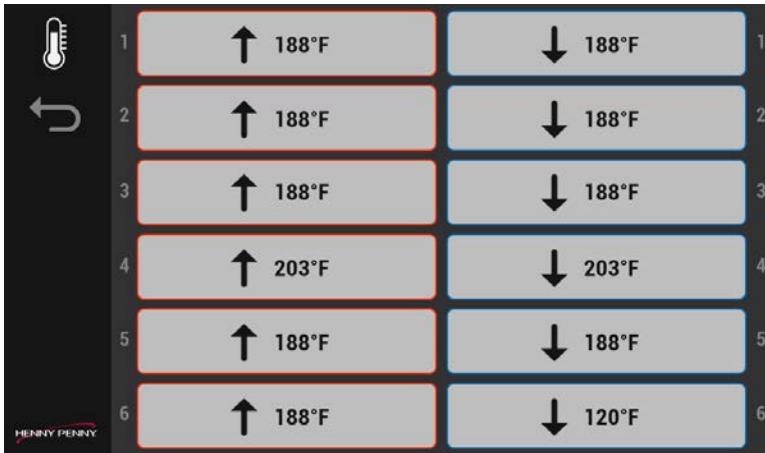

1. Tik in het hoofdmenscherm op het pictogram Temperatuur schap (rij). De huidige temperaturen van de schappen worden weergegeven.
2. Verlaat het menu door op de pijl terug te tikken. OPMERKING: Als een schap constant buiten het temperatuurbereik valt, neem dan contact op met de technische dienst.

Neem contact op met Tech- nische ondersteuning via:

- Telefoon:
V.S. en Canada: +1-800-417-8405
W:
+1-937-456-8405
- sms:
+1-937-456-8405
- e-mail: technicalservices@hennypenny.com
- [live chat](#)

Neem contact op met Onder- delen via:

- e-mail: partsdepartment@hennypenny.com

Contact Garantie via:

- e-mail: warranty@hennypenny.com



Copyright belongs to Henny
Penny Corporation2024 All rights
reserved.

Henny Penny Corporation
1219 U.S. 35, Eaton, OH 45320
1-937-456-8400
+1-800-417-8417
www.hennypenny.com