



Procurar informações
adicionais

Manual de operação

Armário-estufa UHC

UHC600



PT



Table of Contents

Capítulo 1 Visão geral	7
Segurança	7
Guia de símbolos	7
Indicação de uso	10
Capítulo 2 Instalação	14
Especificações	14
Dimensões	14
Sistema elétrico	14
Cabo e plugue	15
Espaço requerido	15
Requisitos	15
Sistema elétrico	15
Seleção de local	16
Desembalagem	17
Remoção da embalagem	18
Instalação de componentes de hardware	18
Preparação dos componentes de hardware	18
Grampo de retenção	19
Ângulo do cotovelo do cabo de alimentação	19
Lista de verificação da instalação	19
Capítulo 3 Operação	23
Execução da inicialização	23
Configure os parâmetros de ajuste	23
Componentes	25
Vista dianteira	26
Vista traseira	27
Controles de operação	28
Recursos da tela sensível ao toque	29

Ícones de tela sensível ao toque	29
Preparação diária	35
Uso do armário-estufa UHC	36
Timers	37
Compartimentos	37
Acionamento e cancelamento de um timer	38
Cozinhar mais e timers expirados	40
Seleção de idiomas do menu	41
Habilitação das opções de sugestão do Modo de economia de energia	42
Gerenciamento de fileiras	42
Mudança de itens de menu por meio de deslizamento ..	43
Modificação de alocações de Períodos do dia	43
Acionamento do Modo de economia de energia	44
Desligamento de prateleiras não utilizadas	45
Edição de configurações	46
Adição ou modificação de um item do menu de Produtos	47
Exclusão de um item do menu de Produtos	50
Edição do menu de Grupos	51
Exclusão, adição ou modificação de um item do menu de Grupos	51
Edição da alocação de Períodos do dia	52
Exclusão, adição ou modificação de uma alocação de Período do dia	52
Seleção de opções	54
Alteração do tamanho da fonte	55
Alteração do brilho	56
Alteração do nível sonoro	57
Alteração de alertas sonoros	58
Alteração da unidade de temperatura	60
Seleção da opção Sugerir modo de limpeza de tela	60

Alteração do calendário	61
Seleção da data	62
Seleção da hora	62
Seleção do formato da hora	63
Seleção do fuso horário	64
Seleção de horário de verão (HV)	64
Seleção de idiomas	65
Habilitação de Períodos do dia	66
Seleção de opções do Modo de economia de energia	67
Temperatura das prateleiras	68
Sugerir Modo de economia de energia	68
Alteração da senha do gerente	68
Capítulo 4 Manutenção	72
Como usar o bloqueio para limpeza de tela	72
Limpeza diária	73
Acesso ao modo de limpeza	73
Limpeza das grades, bandejas e prateleiras	75
Limpeza da parte externa do armário-estufa	77
Capítulo 5 Solução de problemas	80
Códigos de erro	80
Verificação das temperaturas da fileira de prateleiras	83

Capítulo 1 Visão geral

Segurança

Os produtos Henny Penny incluem diversos recursos de segurança. No entanto, a única forma de garantir uma operação segura é compreender integralmente os procedimentos de instalação, operação e manutenção adequados. Estas instruções foram preparadas para ajudar você a compreender os procedimentos corretos. Quando as informações são de particular importância, ou quando são relacionadas à segurança, os termos PERIGO, ALERTA, ATENÇÃO ou *OBSERVAÇÃO* são utilizados. A utilização é descrita a seguir:



PERIGO

PERIGO! indica uma situação perigosa que, se não for evitada, resultará em fatalidade ou ferimentos graves.



AVISO

ALERTA! indica uma situação perigosa que, se não for evitada, poderá resultar em fatalidade ou ferimentos graves.



CUIDADO

ATENÇÃO! indica uma situação perigosa que, se não for evitada, poderá resultar em ferimentos de média ou pequena gravidade.







OBSERVAÇÃO

OBSERVAÇÃO é usado para informações consideradas importantes a sobre danos patrimoniais.

Guia de símbolos

Os símbolos abaixo podem ser usados na unidade ou aparecer em documentação online ou impressa.

Symbol	Reference No.	Symbol Title	Description
	ISO 7000-0434A	Atenção	Indica a necessidade de atenção com a operação do dispositivo ou controle próximo ao local onde o símbolo está afixado, ou que a situação presente necessita da atenção ou ação do operador para evitar

Symbol	Reference No.	Symbol Title	Description
			consequências indesejáveis.
	Símbolo de Perigo de choque elétrico	Atenção, risco de choque elétrico	Identifica componentes, como a fonte de alimentação, por exemplo, que oferecem risco de choques elétricos.
	ISO 7000-0535	Atenção, superfície quente	Indica que o item em questão pode estar quente e não deve ser tocado sem que se tome cuidado.
	ANSI	Superfície quente	Indica que o item em questão pode estar quente e não deve ser tocado sem que se tome cuidado.
	ISO 7000-0790	Leia o Manual do operador	Indica que o manual ou o cartão do operador devem ser lidos antes da operação.
	ISO 7000-1641	Manual do operador, procedimentos operacionais	Identifica o local onde o manual do operador é mantido, ou identifica informações que se relacionam às instruções de operação. Indica que as instruções de operação devem ser consideradas quando se opera o equipamento ou o controle próximo ao ponto onde o símbolo está afixado.
	ISO 7010-P003	Evite chamas abertas, Fogo, fontes ignição abertas e fumar são proibidos	Proíbe fumar e todas as formas de chamas abertas.

Symbol	Reference No.	Symbol Title	Description
	ANSI	Objeto pesado	Indica que um objeto é pesado e requer assistência mecânica ou várias pessoas para ser erguido.
	ISO 7010-W021	Material inflamável	Adverte sobre material inflamável.
	N/A	Água quente	Adverte sobre água quente.
	N/A	Não aqueça a sonda de temperatura	Não aplique calor direto à sonda de temperatura.
	N/A	Providencie o aterramento da unidade	Adverte sobre o perigo de choques elétricos se a unidade não estiver devidamente aterrada.
	Diretivas da União Europeia	CE	O produto atende aos requisitos das diretivas aplicáveis da União Europeia.
	Certificação CSA	CSA	O produto atende às normas da certificação CSA nos Estados Unidos e no Canadá.
	Diretiva REEE	Em conformidade com a RoHS	A partir de 16 de agosto de 2005, a diretiva relativa aos Resíduos de Equipamentos Elétricos e Eletrônicos (REEE) entrou em vigor para a União Europeia. Nossos pro-

Symbol	Reference No.	Symbol Title	Description
			<p>duto foram avaliados de acordo com a Diretriz REEE. Também avaliamos nossos produtos para determinar se estão em conformidade com a Diretiva de restrição do uso de determinadas substâncias perigosas (RoHS) e modificamos nossos produtos conforme necessário para manter a conformidade. Para continuar a cumprir com essas diretrizes, esta unidade não pode ser descartada como lixo comum. Para verificar o descarte correto, entre em contato com seu distribuidor Henny Penny mais próximo.</p>

Indicação de uso

O armário-estufa é usado para conservar a qualidade dos alimentos e manter os padrões de segurança sanitária durante a produção comercial de produtos alimentícios.



AVISO

Para evitar danos patrimoniais ou ferimentos, leia o Manual de operação antes de instalar, operar ou realizar a manutenção deste equipamento. Guarde este manual em um local conveniente para consulta futura.



AVISO

Para evitar choques elétricos ou danos patrimoniais, desconecte a alimentação de energia antes de instalar ou fazer manutenção no equipamento. Um técnico qualificado deve executar os procedimentos de manutenção.



AVISO

Este equipamento não é indicado para uso por pessoas (incluindo crianças) com capacidades física, sensorial ou mental reduzidas, ou ainda sem experiência ou conhecimento, a menos que supervisionadas ou instruídas quanto ao uso do equipamento por uma pessoa responsável por sua segurança.

Crianças devem ser supervisionadas para se garantir que não brinquem, não limpem nem realizem a manutenção do equipamento.



CUIDADO

Para evitar ferimentos, mantenha o piso ao redor do equipamento limpo e seco.



CUIDADO

Para prevenir danos ao equipamento, contaminação de alimentos ou ferimentos, este equipamento nunca deve ser limpo com jato d'água ou limpadores a vapor.

OBSERVAÇÃO -

Esta unidade não se destina à produção contínua em massa, tal como em uma fábrica. Durante o uso, a pressão sonora da emissão ponderada em A no ar fica abaixo de 70 dB(A). Este equipamento é indicado para uso comercial em cozinhas de restaurantes, padarias, hospitais, etc.

OBSERVAÇÃO -

Recomenda-se que um dispositivo de proteção de 30 mA, tal como um disjuntor de corrente residual (RCCB) ou um disjuntor diferencial (GFCI), seja usado no circuito. Os cabos de alimentação devem ser flexíveis, resistentes a óleo e blindados, não mais leves que cabos blindados comuns de policloropreno ou outro elastômero sintético equivalente.

OBSERVAÇÃO -

Se a remoção do plugue for esperada, está claramente indicado isso deve ser feito de forma que um operador possa confirmar, a partir de qualquer um dos pontos aos quais ele tenha acesso, que o plugue continua

removido.

OBSERVAÇÃO - A manutenção recomendada deve ser executada para assegurar a operação segura e contínua da unidade. Consulte as instruções de operação da Henny Penny.

OBSERVAÇÃO - A unidade não deve ser operada usando-se um timer externo ou sistema de controle remoto.

Essas são as instruções da versão original controlada da Henny Penny para o modelo Armário-estufa UHC

UHC 600

-

Capítulo 2 Instalação

Especificações

Dimensões

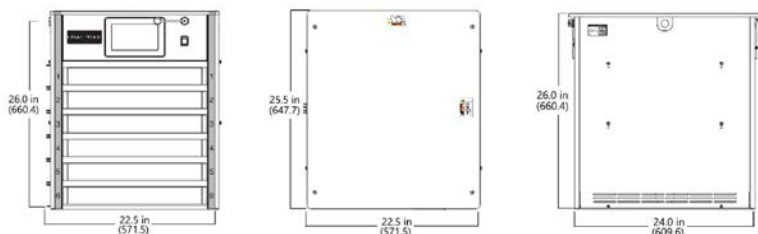

Sem o engradado

Altura	Largura da unidade	Largura total	Profundidade da tampa	Profundidade da unidade
(26 pol) 660,4 mm	(22 pol) 559 mm	(22,5 pol) 571,5 mm	(25,5 pol) 851 mm	(24 pol) 603,9 mm

Com o engradado

Altura	Largura	Profundidade	Peso de transporte
(34,07 pol) 965 mm	685 mm (26,98 pol)	(28,96 pol) 736 mm	(225 lb) 102 kg

Sistema elétrico

Model	Volts	Amps	Phase	Hertz	Watts	Fios
UHC600	200-240 VCA	13.3-13.8	1	50 / 60	2740-3192	2+G

Cabo e plugue

As unidades são fornecidas com um dos dois plugues de tomada elétrica disponíveis (operáveis). Qualquer uma das opções pode ser selecionada durante o pedido.

Monofásico - Novo estilo	Trava de torção - estilo antigo
Pino e luva com cabo de 6 pés	Trava de torção com cabo de 6 pés

Espaço requerido

Nos lados	Atrás	Acima
(1,50 pol) 38 mm	(1,50 pol) 38 mm	(1,50 pol) 38 mm

Requisitos

Sistema elétrico



AVISO



Perigo de choques elétricos

- Esta unidade deve ser aterrada de maneira adequada e segura, ou choques elétricos poderão ocorrer. Consulte as normas elétricas locais para verificar os procedimentos corretos de aterramento ou, na falta destas, o National Electrical Code, norma ANSI/NFPA N.o 70 (edição atual). No Canadá, todas as ligações elétricas deverão ser feitas de acordo com a norma CSA C22.1, Canadian Electrical Code, Part 1, e/ou com as normas locais.
- Para evitar choques elétricos, este equipamento deve possuir um disjuntor externo que desconecte todos os condutores não aterrados (não ligados à terra). A chave de energia principal deste equi-

pamento não desconecta todos os condutores de linha.

- O cabo de alimentação poderá já estar instalado na unidade, ser pedido como um acessório ou fornecido durante a instalação. Verifique a plaqueta de identificação para determinar a fonte de alimentação correta.



AVISO

(SOMENTE PARA EQUIPAMENTOS SOMENTE COM A MARCAÇÃO CEI)

Para evitar o perigo de choques elétricos, este equipamento deve ser ligado a outros equipamentos ou superfícies metálicas tocáveis que estejam próximos a este equipamento, usando-se um condutor de equipotencialização. Este equipamento possui um terminal de equipotencialização para essa finalidade. O terminal de equipotencialização está marcado com o seguinte símbolo.



Símbolo de equipotencialização =

NOTA: o terminal de aterramento fica localizado na parte superior direita da parte traseira do armário.



Seleção de local

Observe os seguintes aspectos para selecionar um local:

- Selecione uma superfície plana, limpa e livre de umidade para instalar a unidade. A unidade requer uma superfície plana de tamanho suficiente para evitar encontros acidentais com pessoas ou equipamentos, tais como grades.

- Também é preciso considerar a largura e a altura adicionais criadas pelas grades de arame (acessórios) que são posicionados na parte externa da unidade para conter itens como copos, condimentos, guardanapos, etc.
- A unidade deve ser adequadamente orientada e ficar afastada de outros equipamentos e desordem que impeçam que a bandejas sejam colocadas e retiradas livremente das prateleiras, localizadas em um dos dois lados.
- A unidade possui faixas de temperatura específicas programadas em cada slot para armazenar produtos específicos. Deve-se considerar e eliminar fontes externas de calor e frio, tais como sopradores, ventiladores, fontes de calor ou o acúmulo desordenado de materiais, que possam alterar a temperatura ambiente das prateleiras em ambos os lados da unidade.
- As aberturas de resfriamento (ventilador) de ambos os lados não devem ser bloqueadas ou restringidas.

Desembalagem

O Henny Penny UHC 600 foi testado, inspecionado e apropriadamente embalado para garantir a chegada ao seu destino nas melhores condições possíveis.

OBSERVAÇÃO - Qualquer dano durante o transporte deve ser registrado na presença do agente de entrega e assinado antes que esse agente deixe o local.



AVISO

Objeto pesado
Tome cuidado ao mover a unidade para evitar ferimentos. As unidades pesam aproximadamente 102 kg (225 lb).

Remoção da embalagem

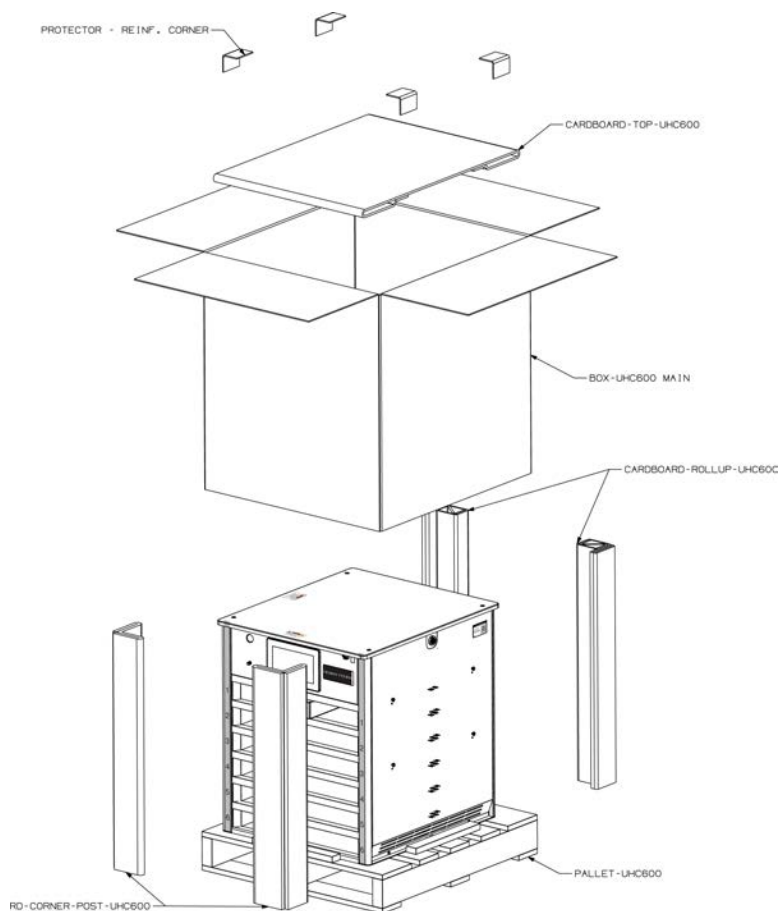

1. Corte cuidadosamente as cintas de amarração.
2. Levante a placa de papelão e a caixa, retirando-os da unidade.
3. Levante a unidade, retirando-a das cantoneiras de papelão e do estrado.
4. Retire toda a cobertura protetora da parte externa do armário.

Instalação de componentes de hardware

Preparação dos componentes de hardware

NOTAR

As unidades armazenadas abaixo de 32 F° (0 C°) de con-

gelamento devem permanecer em um ambiente de temperatura ambiente por 24 horas. antes da instalação para evitar danos às sondas de temperatura, e outros circuitos. Caso contrário, a garantia pode ser nula.

As etapas a seguir são necessárias para a instalação adequada desta unidade. As tomadas elétricas podem estar acima ou abaixo do local de instalação.

Grampo de retenção

Guarde os grampos da parte inferior das unidades existentes para reutilização. Se eles forem perdidos, sofrerem danos ou forem necessários para novos locais, novos kits de grampos podem ser pedidos para o KES (sigla em inglês para fornecedor de equipamentos de cozinha).

Ângulo do cotovelo do cabo de alimentação

As tomadas elétricas podem estar acima, abaixo, à esquerda ou à direita do local de instalação da unidade. Para aliviar a tensão, o cabo possui uma conexão em cotovelo de 90 graus ajustável no painel lateral. Se necessário, esse alívio de tensão pode ser movido para o lado oposto da unidade. Se necessário, faça o seguinte:

1. Corte toda a energia da unidade.
2. Remova a cobertura superior de chapa metálica da unidade para permitir o acesso à contraporca do cotovelo do cabo elétrico.
3. Desaperte a contraporca do cotovelo do cabo de alimentação.
4. Dependendo da localização da tomada elétrica, posicione o cotovelo do cabo de alimentação de modo a ficar apontado para a tomada, a fim de aliviar a tensão. Esse cotovelo pode ser movido para o lado oposto do armário, se necessário, para acomodar melhor a posição do cabo de alimentação. Para isso, solte a contraporca para remover o conjunto do cotovelo e redirecionando o cabo de alimentação próximo à placa de E/S na parte superior da unidade.
5. Aperte a contraporca do cotovelo do cabo de alimentação.
6. Recoloque a cobertura de chapa metálica superior da unidade.

Lista de verificação da instalação

Componentes de hardware

Use a lista de verificação abaixo para garantir a integridade da instalação.

Etapa	Ação
1	<p>Se necessário, remova unidades UHC antigas existentes e limpe o espaço do balcão.</p> <p>IMPORTANTE: Guarde todas as peças de fixação removidas para reutilizá-las posteriormente.</p>
2	<p>Coloque as novas unidades UHC sobre uma superfície plana e resistente, sem materiais acumulados em desordem, migalhas, poeira e umidade.</p>
3	<p>Prenda os grampos e componentes de hardware antigos ou novos (se fornecidos) conforme necessário, para impedir que a unidade se mova. Consulte o item sobre grampos de retenção, acima.</p> <p>NOTA: novos kits de grampos podem ser encomendados de seu KES.</p>
4	<p>Ajuste o ângulo do cotovelo do cabo de alimentação conforme necessário. Consulte o item sobre o ângulo do cotovelo do cabo de alimentação, acima.</p>
5	<p>Conecte a unidade a uma tomada elétrica de rede.</p>
6	<p>Ligue a unidade. O menu da Tela inicial (ícone da casa) será exibido após cerca de 15 segundos.</p>
7	<p>Toque no menu Começar. Um menu com timers nas cores amarela e laranja é exibido.</p> <ul style="list-style-type: none"> • A cor laranja indica o nível de aquecimento de uma prateleira. • A cor amarela indica quanto tempo ainda resta para a prateleira aquecer como deve. • Aguarde até cada prateleira aquecer completamente. As prateleiras (compartimentos) passam para a cor cinza quando totalmente quentes. As prateleiras pode ser usada quando estiverem quentes. Pode levar até 35 minutos para que todas as prateleiras fiquem completamente aquecidas. <p>NOTA:</p> <ul style="list-style-type: none"> • As cores do menu são definidas como padrão em fábrica, mas podem ser personalizadas. Essas instruções foram escritas para as cores padrão de fábrica. • Se a unidade tiver sido armazenada em temperaturas abaixo de

Etapa	Ação
	zero, poderá levar mais tempo para as prateleiras aquecerem. Se a unidade demorar mais de 50 minutos para atingir a temperatura operacional, será exibido um erro.
8	Conforme necessário, coloque o acessório da cesta de arame superior na parte superior da unidade e prenda os acessórios laterais externos de cesta de arame nos suportes de montagem laterais. Consulte as instruções do fornecedor dos acessórios. NOTA: eles podem ser reutilizados de uma unidade existente ou podem ser adquiridos por meio de seu KES. Eles não são fornecidos pela Henny Penny.
9	Desembale e use o kit de limpeza da Ecolab para realizar uma limpeza inicial antes do uso.
10	Desembale, limpe e coloque bandejas e grades nas prateleiras (compartimentos), conforme necessário. NOTA: as bandejas e grades são pedidas separadamente ao seu KES.

Capítulo 3 Operação

Execução da inicialização

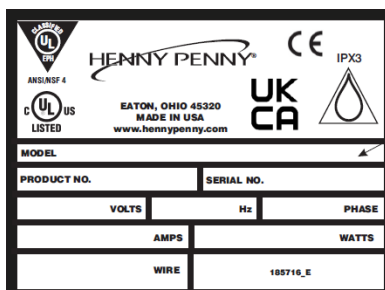

1. Para cada unidade, observe o número de série da etiqueta de dados na parte superior da unidade.

Link	Código QR
Registro de garantia	

2. Clique no link ou leia o código QR para acessar a página de registro da garantia e conclua o registro.





Configure os parâmetros de ajuste

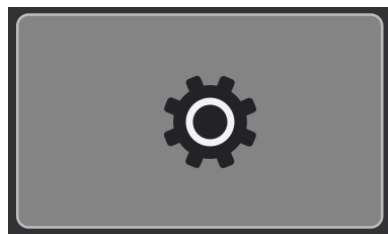

Navegação: Tela inicial > Configurações. Consulte [Controles de operação](#).

As alterações requerem a senha do gerente, que é 1122 como padrão. Use o ícone do cadeado para desbloquear uma configuração antes de fazer uma alteração, e para bloquear, uma vez concluídas as alterações. Algumas configurações requerem o deslizamento com o dedo para baixo e outras, para a esquerda. Na Tela inicial, toque no menu (ícone) Configurações do armário.



Para garantir que o UHC esteja configurado para o primeiro uso, execute o procedimento a seguir.

Etapa	Ação	Navegação	Recursos
1	Selecione a data, hora, o formato da hora (12 / 24), fuso horário e horário de verão	Tela inicial > Configurações do armário > Calendário (deslize para a esquerda uma vez)	 Alteração do calendário
2	Selecione os idiomas que podem ser alternados na tela de operação (Tela inicial > Começar)	Tela inicial > Configurações do armário > Idiomas (deslize para a esquerda duas vezes)	 Seleção de idiomas
3	Selecione a unidade de temperatura: Fahrenheit ou Celsius	Tela inicial > Configurações do armário > Fahrenheit ou Celsius (deslize para baixo)	 Alteração da unidade de temperatura
4	Selecione o nível sonoro	Tela inicial > Configurações do armário > Nível sonoro (deslize para baixo)	

Etapa	Ação	Navegação	Recursos
			Alteração do nível sonoro
5	Adicione ou modifique um item do Menu de produtos	Tela inicial > Livro de receitas > Produto	 Adição ou modificação de um item do menu de Produtos
6	Edite a alocação de Períodos do dia	Tela inicial > Livro de receitas > Período do dia	 Edite a alocação de Períodos do dia

Componentes

Vista dianteira

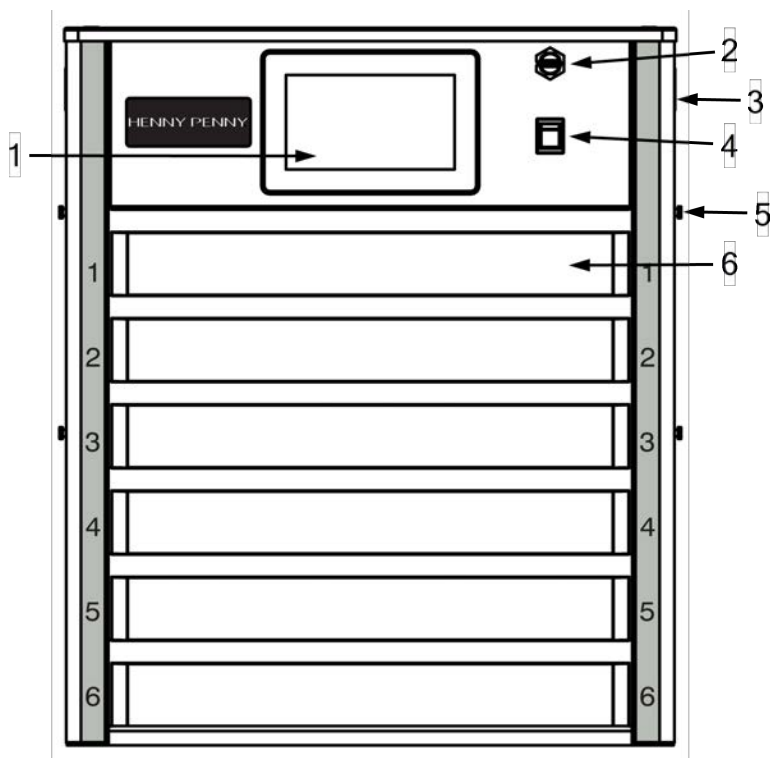

Item No.	Name	Description
1	Painel de controle	Controle de tela sensível ao toque, usado para operar o armário, definir parâmetros e menus. Consulte Controles de operação .
2	Porta USB	Usada para carregar menus e configurações e baixar dados para uma unidade USB.
3	Código QR	Leia este código com um smartphone para acessar vídeos de treinamento e outros conteúdos úteis.
4	Chave de	Usado para ligar e desligar a unidade com segurança, para

Item No.	Name	Description
	energia	aquecer as prateleiras até a temperatura operacional.
5	Suportes	Usados para sustentar acessórios de arame na parte externa do armário para colocar copos, guardanapos, utensílios de plástico, condimentos, etc. NOTA: eles podem ser reutilizados de uma unidade existente ou podem ser adquiridos por meio de seu KES. Não são fornecidos pela Henny Penny.
6	Prateleiras aquecidas (slots)	Cada um dos slots tem um aquecedor superior e um inferior, regulados pela temperatura definida para o item do menu alocado para essa fileira.

Vista traseira

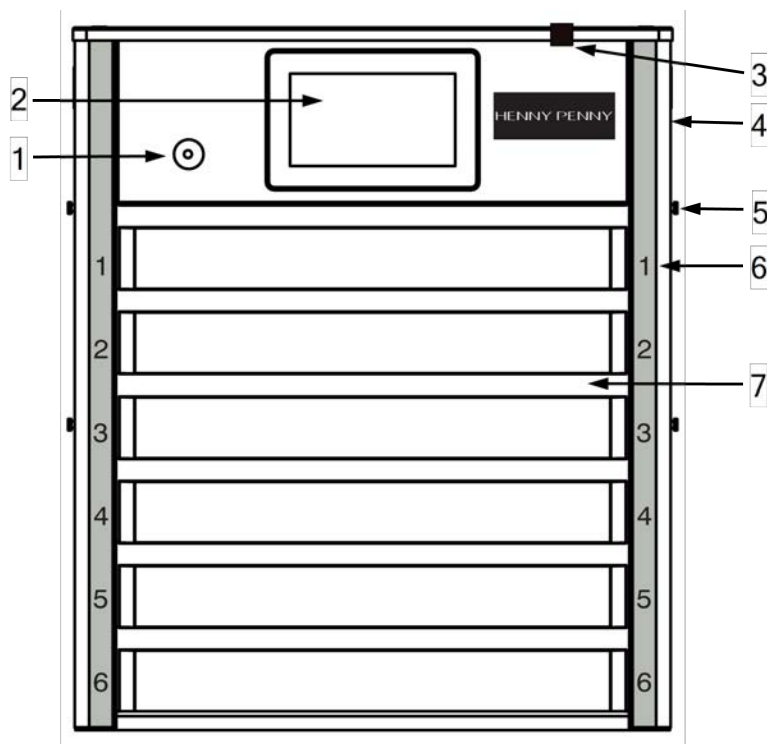

Item No.	Name	Description
1	Disjuntor de rearme	Em condições inesperadas, o disjuntor de rearme salta. Pressione para rearmar. Entre em contato com o suporte técnico, se necessário.
2	Painel de controle	Controle de tela sensível ao toque, usado para operar o armário, definir parâmetros e menus. Consulte Controles de operação .
3	Terminal de equipotencialização	Usado para conectar equipamentos adjacentes ao aterramento. Exigido em países da CE.
4	Código QR	Leia este código com um smartphone para acessar vídeos de treinamento e outros conteúdos úteis.
5	Suportes	Usados para sustentar acessórios de arame na parte externa do armário para colocar copos, guardanapos, utensílios de plástico, condimentos, etc. NOTA: eles podem ser reutilizados de uma unidade existente ou podem ser adquiridos por meio de seu KES. Não são fornecidos pela Henny Penny.
6	Número da fileira	Indica o número da fileira externa da prateleira. É exibido no Gerenciamento de fileiras, no software do painel de controle.
7	Prateleiras aquecidas (slots)	Cada um dos slots tem um aquecedor superior e um inferior, regulados pela temperatura definida para o item do menu alocado para essa fileira.

Controles de operação

Recursos da tela sensível ao toque

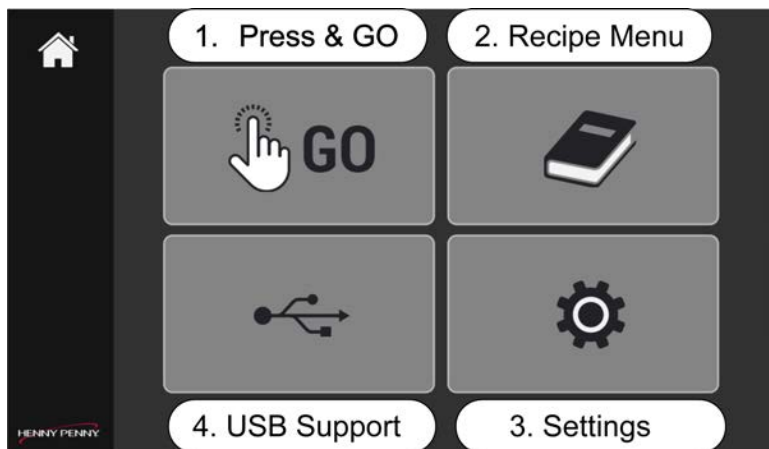





Toque em um menu na Tela inicial para acessar as opções a seguir.



1. O menu Press & GO (Pressionar e começar) (menu Começar) exibe os timers usados na operação diária.
2. O menu Recipe (Receitas) exibe as configurações de Produtos, Grupos e Períodos do dia.
3. O menu Configurações exibe as configurações usadas para acessar a interface personalizável.
4. O menu USB Support (Suporte a USB) é exibido somente no painel de controle frontal, onde a porta USB está localizada, e é usado para fazer o upload e download de dados.





Ícones de tela sensível ao toque



Segue-se está uma explicação dos símbolos que você encontrará ao navegar por esses controles.

Localização na tela sensível ao toque	Ícone	Name	Description
1.		Tela inicial	<p>O ícone de Tela inicial fica na Tela inicial e na tela de Operações (Tela inicial > Começar). Ele é exibido quando a unidade é ligada. A Tela inicial é a tela padrão.</p>
1.		Gerenciamento de fileiras	<p>O ícone Gerenciamento de fileiras é exibido na tela de Operações (Tela inicial > Começar) e na tela Gerenciamento de fileiras (Tela inicial > Começar > Gerenciamento de fileiras). Use o Gerenciamento de fileiras para:</p> <ul style="list-style-type: none"> • Ligar (ativa) ou desligar (inativa) prateleiras. NOTA: a prateleira deve ser aquecida até a temperatura de ajuste definida. • Ative o Modo de economia de energia. NOTA: a prateleira deve ser aquecida até a temperatura de ajuste definida. • Alterar a con-

Localização na tela sensível ao toque	Ícone	Name	Description
			<p>figuração do Período do dia de uma prateleira (i.e., o Período do dia de uma prateleira individual é alterada deslizando-se uma prateleira para a esquerda ou para a direita).</p>
1.		Troca de menu	<p>O ícone Troca de menu é exibido na tela Gerenciamento de fileiras (Tela inicial > Começar > Gerenciamento de fileiras). A seleção desse ícone abre uma janela pop-up com os Períodos do dia. Essa opção é usada para passar todos os timers e prateleiras para um menu diferente (em bloco).</p>
1.		Seta curva para trás	<p>O ícone da seta curva para trás é exibido na tela Gerenciamento de fileiras (Tela inicial > Começar > Gerenciamento de fileiras), Clean Screen (Limpar a tela) (Tela inicial > Começar > Limpar a tela), e Shelf (Row) Temperature (Temperatura da prateleira (fileira) (Tela ini-</p>

Localização na tela sensível ao toque	Ícone	Name	Description
			cial > Começar > Temperatura da prateleira (fileira)). Retorna à tela anterior.
1.		Limpar tela e Modo de limpeza	O ícone Limpar a tela é exibido na tela Operações (Tela inicial > Começar) e na tela Limpar a tela (Tela inicial > Começar > Limpar a tela). Ele é usado para ativar manualmente a opção Limpar a tela e acessar o Modo de limpeza.
1.		Menu Idioma	O ícone do menu Idioma é exibido na tela Operações (Tela inicial > Começar). A seleção do menu Idioma abre uma janela para a seleção de idioma. O ícone é usado para alterar os idiomas do menu. Todos os menus são alterados de uma só vez.
1.		Temperatura da prateleira (fileira)	O ícone de Temperatura da prateleira (fileira) é exibido na tela de Operações (Tela inicial > Começar) e na tela Temperatura da prateleira (fileira) (Tela inicial > Começar > Temperatura da prateleira (fileira)). Esta opção

Localização na tela sensível ao toque	Ícone	Name	Description
			é usada para verificar as temperaturas das prateleiras.
2		Produto	O ícone do produto é exibido na tela do Livro de receitas (Tela inicial > Livro de receitas). Crie ou modifique Menus de produtos aqui.
2		Grupo	O ícone de Grupo é exibido na tela do Livro de receitas (Tela inicial > Livro de receitas). Crie ou modifique grupos aqui.
2		Alocação de Períodos do dia	O ícone alocação de Períodos do dia é exibido na tela do Livro de receitas (Tela inicial > Livro de receitas). Crie ou modifique alocações de Períodos do dia aqui.
3.		Configurações	O ícone Configurações fica na Tela inicial e na tela Configurações (Tela inicial > Configurações). Ele é exibido no menu de Configurações do armário.

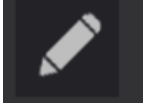
Localização na tela sensível ao toque	Ícone	Name	Description
*		Cadeado	O ícone do cadeado é exibido nas telas Configurações e Livro de receitas (cada uma das subtelas que pode ser editada). Ele é exibido em vários menus. Este ícone sempre bloqueia uma tela ou função.
*		Marca de verificação verde	O ícone de marca de verificação verde é exibido nas telas do Livro de receitas e em janelas pop-up como a de seleção de idiomas. Ele é exibido em vários menus. Sim, aprova e torna as alterações permanentes.
*		X vermelho	O ícone X vermelho é exibido nas telas do Livro de receitas e em janelas pop-up como a de seleção de idiomas. Ele é exibido em vários menus. Não, descarta todas as alterações e sai da tela em questão.
*		Lápis de edição	O ícone do lápis de edição é exibido nas telas do Livro de receitas. Ele é exibido em vários menus. Executa edições. Modifica conteúdo.

Localização na tela sensível ao toque	Ícone	Name	Description
*		Modo de economia de energia	É exibido em Começar > Modo de economia de energia. Permite que o operador coloque cada prateleira individual no Modo de economia de energia.

Preparação diária

Execute as etapas a seguir antes do uso diário. NOTA: se a unidade não tiver sido limpa após o uso anterior, faça a limpeza primeiro. Consulte [Controles de operação](#).

1. Ligue o UHC e o menu da Tela inicial será exibido.

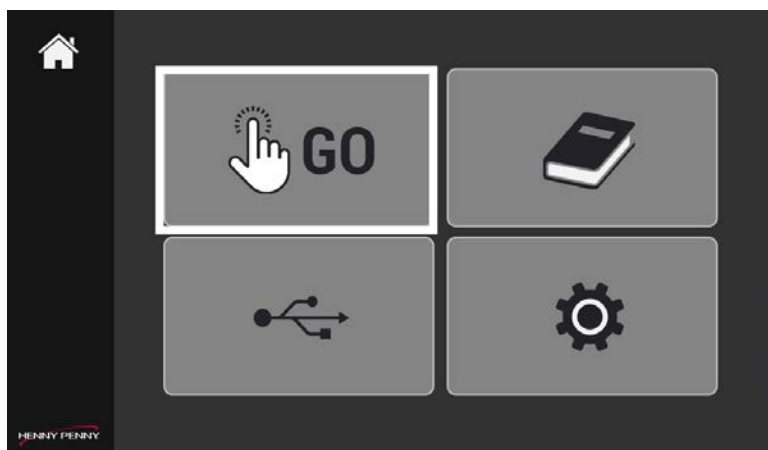

2. Toque no ícone do menu Começar.

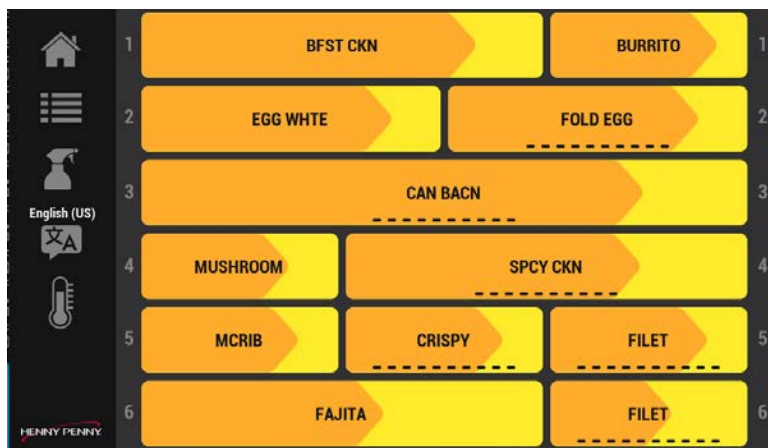

As prateleiras começam a ser aquecidas. Pode levar 35 minutos para que uma prateleira fique totalmente aquecida.

- A cor laranja indica o progresso das prateleiras conforme elas aquecem.
- A cor amarela indica o tempo restante de aquecimento.
- A cor cinza indica que uma prateleira está totalmente aquecida e pronta para uso. Uma prateleira indicada na cor cinza pode ser usada enquanto as outras prateleiras continuam a aquecer.

Use os ícones à esquerda para navegar pelas diferentes telas e menus.

Uso do armário-estufa UHC

O Armário-estufa UHC (UHC) mantém o frescor e a apresentação dos itens do cardápio antes de serem servidos. Além disso, o UHC ajuda o operador a gerenciar o estoque PEPS (Primeiro a entrar, primeiro a sair) de produtos para garantir a disponibilidade na hora certa, com o mínimo de desperdício de produtos. Consulte [Controles de operação](#).

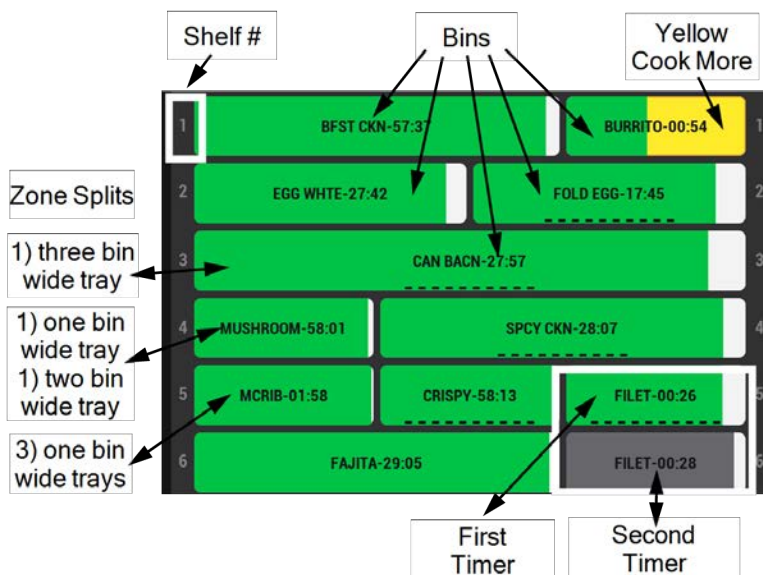

O menu Começar no UHC é dividido em 6 fileiras que correspondem às 6 prateleiras da unidade. A zona de cada fileira é dividida em 1, 2 ou 3 compartimentos, dependendo do tamanho das bandejas configuradas para essa prateleira.

Timers

Timers personalizáveis são designados aos compartimentos, para ajudar na rotatividade de produto no UHC 600. Quando uma bandeja de produto cozido é colocada no local designado a ela na prateleira, ou compartimento, o membro da equipe aciona o timer correspondente. Os timers monitoram o tempo de conservação de cada produto, conforme designado pelos procedimentos de operação do McDonalds. O tempo de conservação é designado a cada produto para garantir o frescor, sabor, a segurança alimentar, etc. A rotatividade de produtos é usada para reduzir o desperdício de alimentos. O produto cozido primeiro deve ser usado primeiro, o que segue o método PEPS (Primeiro a entrar, primeiro a sair).

Compartimentos

As cores dos compartimentos podem ser personalizadas. As cores listadas abaixo são definidas como padrão. As cores dos compartimentos são usadas para indicar os timers ativos em contagem regressiva, qual produto deve ser usado primeiro, qual produto não está pronto para uso, quando cozinhar mais produtos e quando descartar produtos:

- **Verde:** indica que o timer de um determinado tipo de produto está ativo e deve ser usado primeiro. O compartimento passa para a cor branca enquanto o timer faz a contagem regressiva.
- **Amarelo:** indica que mais produtos desse tipo precisam ser cozidos.
- **Cinza-claro:** indica que um timer não está ativo (00:00).
- **Cinza-escuro:** um ou mais timers adicionais estão ativos para o mesmo tipo de produto. O timer passa para verde quando o primeiro timer expira ou é cancelado. O compartimento passa para a cor branca enquanto o timer faz a contagem regressiva.

IMPORTANTE: Use os produtos dos compartimentos verdes primeiro.

Quando os compartimentos verdes expiram ou são cancelados, o compartimento cinza com o menor tempo restante passa para a cor verde: PEPS. Por exemplo, o compartimento verde de filé na fileira 5 deve ser usado antes do compartimento cinza de filé na fileira 6. Quando o timer do compartimento verde de filé é cancelado porque a bandeja foi esvaziada ou porque o timer expirou, o compartimento de filé na fileira 6 passa para verde.

- **Descartar vermelho piscando:** indica que um tipo de produto deve ser descartado. Esse produto atingiu seu limite de conservação de acordo com os padrões operacionais do McDonalds.

Acionamento e cancelamento de um timer

Navegação: Tela inicial > Começar. Consulte [Controles de operação](#).

Quando um novo produto for carregado na bandeja, coloque-o no compartimento apropriado e inicie um novo timer para esse compartimento. NOTA: Os parâmetros dos produtos, fileiras e compartimentos são gerenciados no menu do Livro de receitas. NOTA: os pontos abaixo de um timer indicam que vários produtos estão configurados para esse mesmo timer. Deslize para a esquerda ou para a direita para trocar de produto. Quando uma bandeja de produtos ficar vazia, cancele o timer.

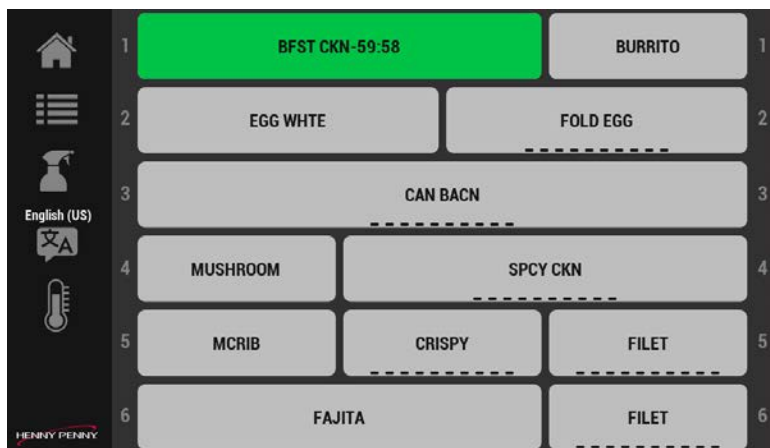

1. Toque em um item de menu para iniciar um timer. Um timer em contagem regressiva é exibido no compartimento. NOTA: se dois timers forem iniciados para o mesmo produto, o primeiro timer iniciado será verde e o segundo será cinza-escuro.

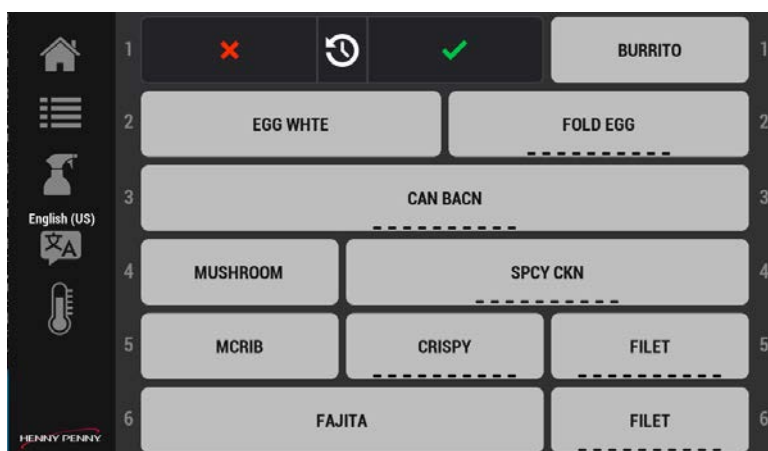

2. Toque no mesmo timer novamente, e ele será pausado.
3. Toque no timer novamente para reduzir o tempo de cozimento em 5 minutos (a cada toque).
4. Toque no X vermelho para reiniciar o timer ou na marca de verificação verde para cancelá-lo. NOTA: se você esperar e não fizer uma seleção, o timer continuará.

Cozinhar mais e timers expirados

Os timers são uma combinação de barras verdes e brancas que exibem o progresso da contagem regressiva do timer. Quando chega a hora de cozinhar mais, a barra branca fica amarela, o que significa que é necessário cozinhar mais do produto.

DISCARD! (DESCARTAR!) pisca em vermelho para informar o operador que o produto restante deve ser descartado. Navegação: Tela inicial > Começar. Consulte [Controles de operação](#).

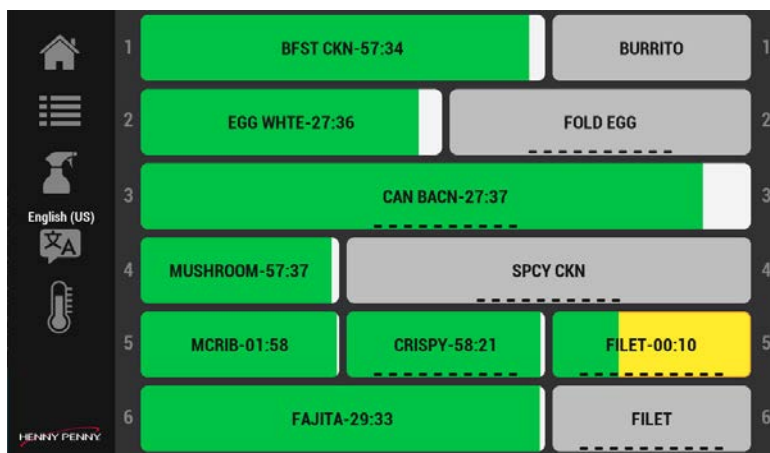

1. Observe se os timers estão ficando amarelos, o que indica que é hora de cozinhar mais produtos.

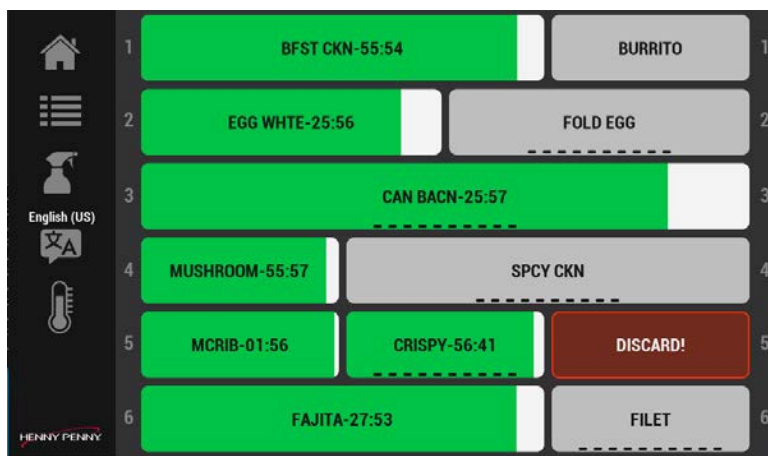

2. Toque no timer que está piscando DISCARD! (DESCARTAR!) para o parar (cancelar) e então descarte o produto em questão.

Seleção de idiomas do menu

Navegação: Tela inicial > Começar > Idioma. Consulte [Controles de operação](#).

Depois que vários idiomas forem selecionados no menu de Configurações, eles poderão ser selecionados na tela do menu Começar. Essa é uma maneira rápida de alterar os idiomas para os membros da equipe que falam idiomas diferentes.

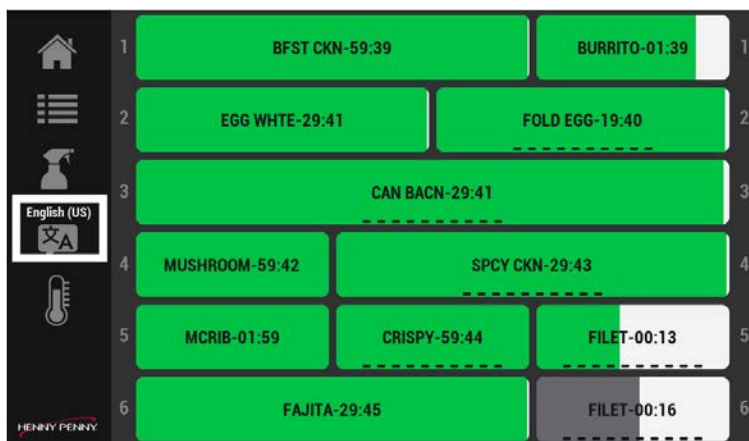

1. Toque no ícone Idioma. O menu Idioma é exibido.



2. Toque em um idioma no menu.
3. Toque na marca de verificação verde para salvar e continuar, ou no X vermelho para sair sem fazer alterações.

Habilitação das opções de sugestão do Modo de economia de energia

Se a opção Sugerir Modo de economia de energia estiver habilitada em Tela inicial > Configurações do armário > Opções do Modo de economia de energia (deslize quatro vezes para a esquerda), uma prateleira sem timers ativos de produto notificará o operador e solicitará que a prateleira seja colocada no Modo de economia de energia. Se ativado, e dependendo da opção do Modo de economia de energia selecionada, a prateleira esfriará um pouco ou o aquecedor será desligado completamente. Quando sai do Modo de economia de energia, a prateleira precisa ser aquecida novamente até a temperatura operacional para que possa ser usada. Consulte [Controles de operação](#).
NOTA: o Modo de economia de energia pode ser ativado manualmente na tela Gerenciamento de fileiras (Tela inicial > Começar > Gerenciamento de fileiras) por prateleira, usando-se o ícone da folha.

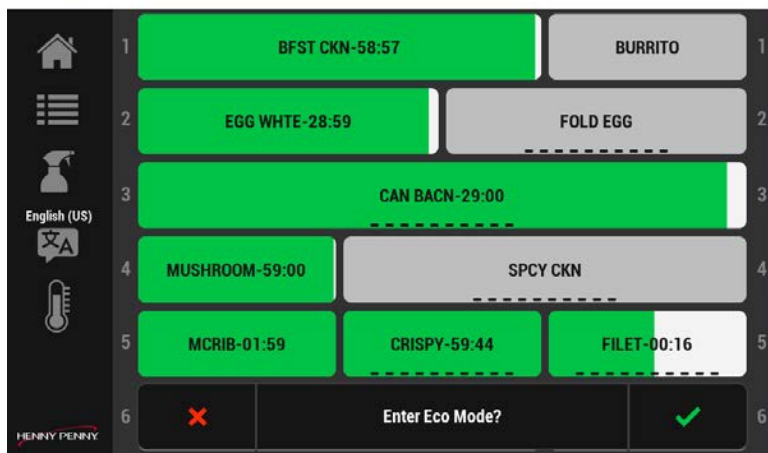

1. Toque na marca de verificação verde para ativar o Modo de economia de energia para a fileira.
2. Toque no X vermelho para sair sem fazer alterações.

Gerenciamento de fileiras

Navegue: Começar > Row Management (Gerenciamento de fileiras). Consulte [Controles de operação](#).

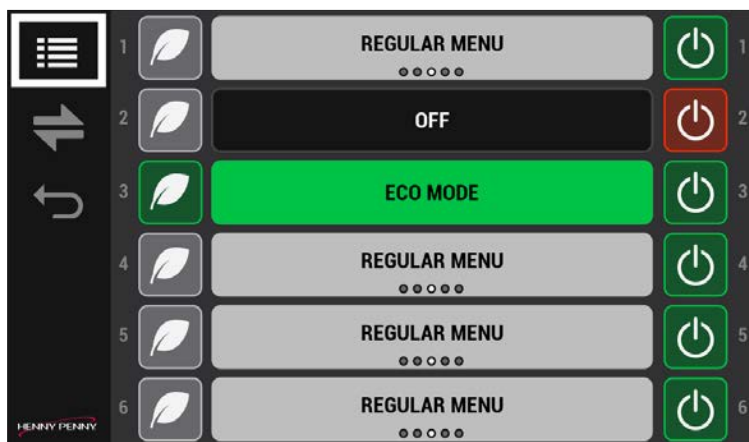

Use o Gerenciamento de fileiras para administrar as alocações de Períodos do dia, acionar o Modo de economia de energia e desligar as prateleiras não utilizadas.

Mudança de itens de menu por meio de deslizamento

Os compartimentos configurados com produtos em um grupo podem ser alterados com um deslizamento de dedo para gerenciar a mudança de capacidade.



1. Os compartimentos com produtos em um grupo podem ser deslizados para a esquerda ou para a direita, para se alterar as alocações. O indicador de posição abaixo do nome do produto indica a posição do item de menu.

Modificação de alocações de Períodos do dia

Use para a troca de menu do café da manhã para o resto do dia.

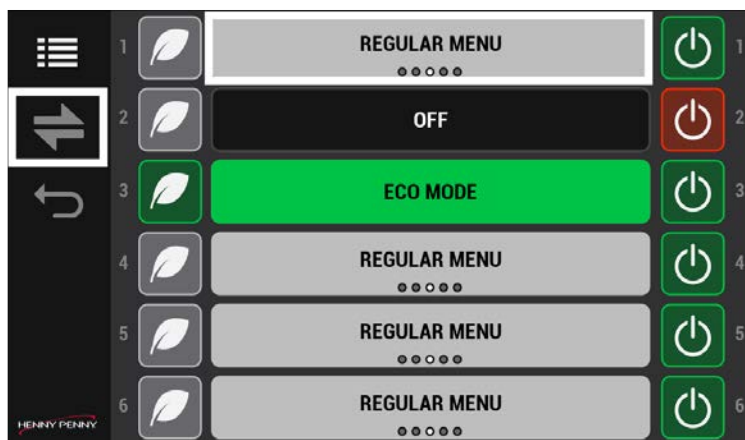

1. Deslize as prateleiras individuais para alterar um tipo de Menu de produtos individual.
2. Toque na seta de troca de menu (seta bidirecional para a esquerda-direita) para alterar todos os tipos de Menus de produtos.

Acionamento do Modo de economia de energia

Use para economizar energia manualmente, quando uma prateleira não estiver sendo usada. O ícone da folha permite que a prateleira esfrie temporariamente até uma temperatura predeterminada para economizar energia (custo), ou desliga a prateleira completamente. A opção de esfriar a prateleira até uma temperatura predefinida, ou de desligá-la completamente, é configurada em Tela inicial > Configurações do armário > Opções do Modo de economia de energia (deslize quatro vezes para a esquerda).

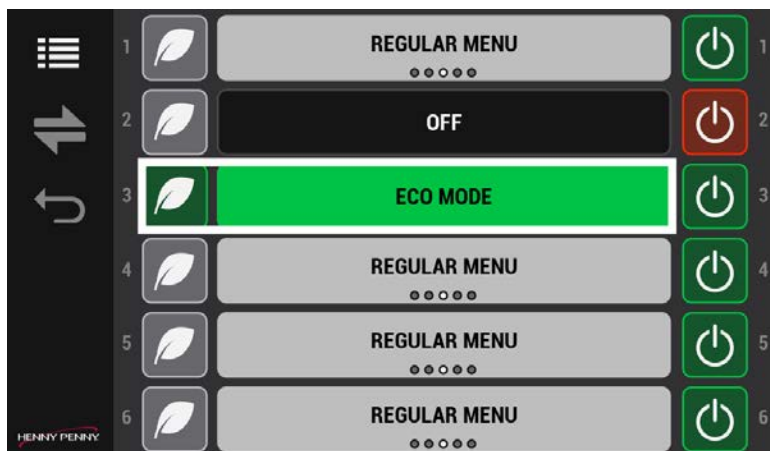

1. Toque no ícone da folha, à esquerda, para colocar uma prateleira não utilizada no Modo de economia de energia. A fileira cinza passa para verde. A temperatura da prateleira cai.
2. Toque novamente no ícone da folha do Modo de economia de energia, à esquerda, para reiniciar a prateleira. A fileira verde passa para cinza. A temperatura da prateleira aumenta.

Desligamento de prateleiras não utilizadas

Use esta opção para desligar prateleiras não utilizadas. Ao contrário do Modo de economia de energia, essa opção desliga completamente a prateleira.

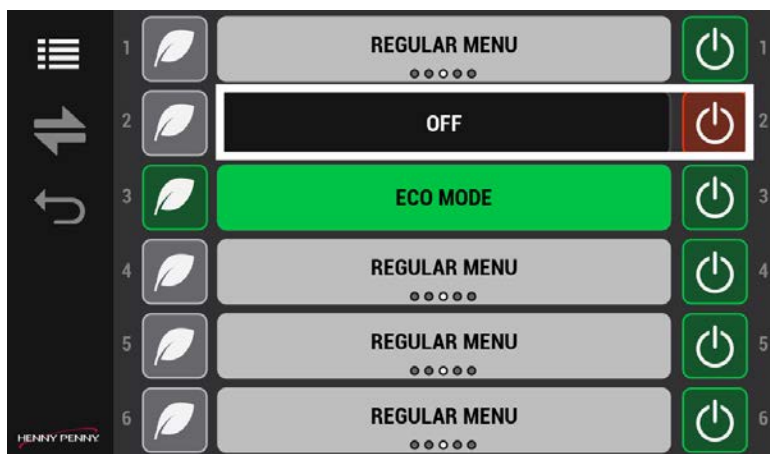

1. Toque no botão liga/desliga à direita para desligar uma prateleira não utilizada. O ícone do botão liga/desliga passa de verde para vermelho.

2. Toque no botão liga/desliga à direita para ligar uma prateleira. O ícone do botão liga/desliga passa de vermelho para verde. **NOTA:** A prateleira precisa ser aquecida antes de poder ser usada.

Edição de configurações

Para editar o Livro de receitas e as Configurações do armário, é preciso usar o ícone do cadeado para habilitar e desabilitar a edição. Consulte [Controles de operação](#).

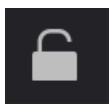

Toque no ícone do cadeado para desbloquear a edição. Uma tela de inserção de senha é exibida. Digite 1122 e toque na marca de verificação verde para continuar, ou na seta curva para trás para sair sem fazer alterações. Quando terminar, toque no ícone do cadeado para bloquear a edição.

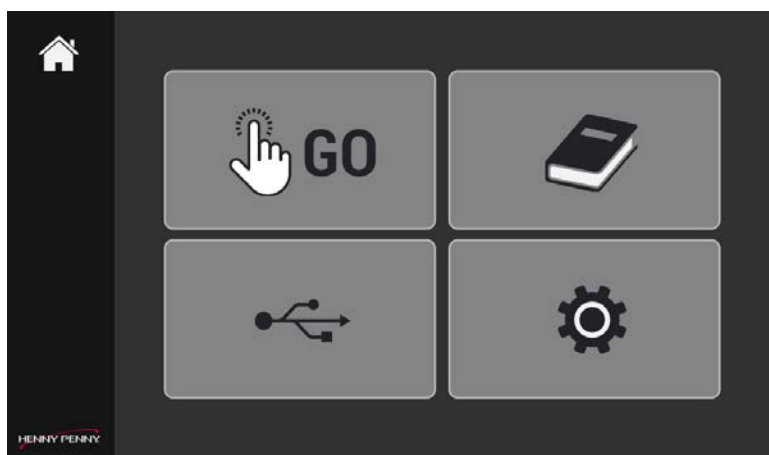

1. Toque para acessar o Livro de receitas Configurações do armário. Os menus são exibidos.
2. Toque no ícone do cadeado e digite 1122 na tela da senha para acessar e alterar as configurações na tela.

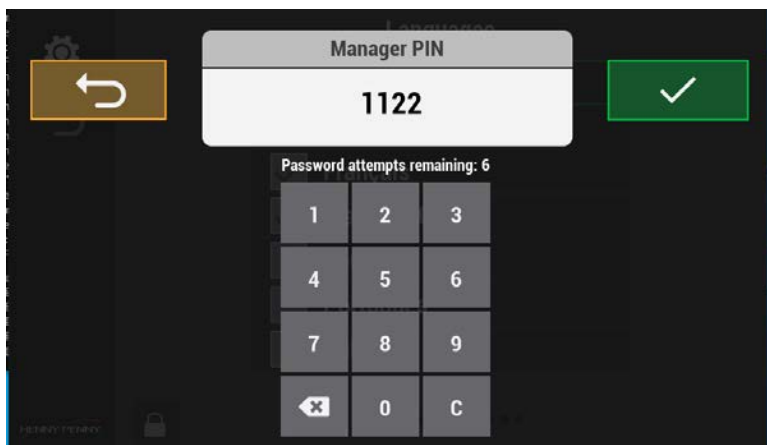

3. Toque na marca de verificação verde para salvar e continuar, ou na seta curva para trás para sair sem fazer alterações. As opções de menu são exibidas.
4. Quando terminar, toque no ícone do cadeado para bloquear a edição.

Adição ou modificação de um item do menu de Produtos

Cada um dos produtos precisa ser configurado aqui para ser usado no menu Começar. Use os valores aprovados e testados pelo McDonald's para preencher a entrada de cada produto mantido no UHC. Na tela do produto, execute as etapas a seguir para excluir, adicionar ou modificar um item do menu de Produtos. Navegação: Tela inicial > Recipe Book (Livro de receitas) > Produto. Consulte [Controles de operação](#).

NOTA:

- O UHC 600 é fornecido pré-configurado com itens básicos do menu de Produtos. Verifique se eles correspondem às configurações de produto para a sua região.
- Um máximo de 60 produtos individuais pode ser inserido no controle. O sinal de mais (+), utilizado para adicionar produtos, fica esmaecido quando o limite é atingido. A remoção (exclusão) de produtos existentes permite que produtos adicionais sejam adicionados.

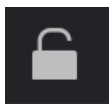

Toque no ícone do cadeado para desbloquear a edição. Uma tela de inserção de senha é exibida. Digite 1122 e toque na marca de verificação verde para continuar, ou na seta curva para trás para sair sem fazer alterações. Quando terminar, toque no ícone do cadeado para bloquear a edição.

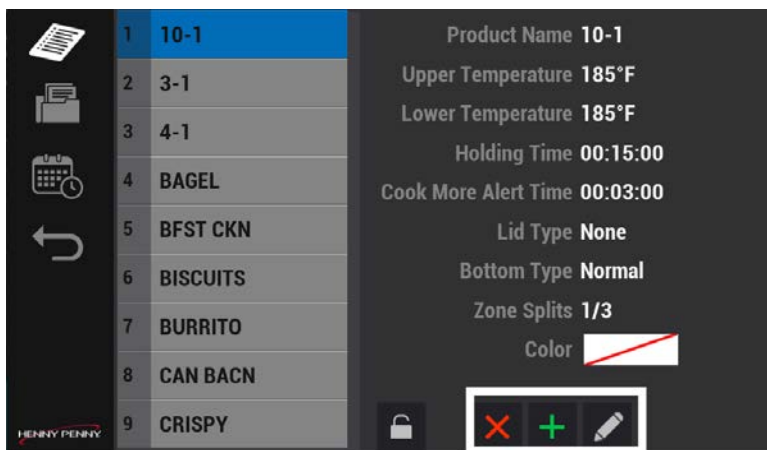

1. Selecione um grupo na lista à esquerda. O grupo selecionado é exibido em azul para indicar que está ativo. NOTA: consulte Edição do menu de Grupos para adicionar, modificar ou excluir um grupo.
2. Toque em Adicionar (sinal de adição verde) ou Modificar (ícone do lápis) para adicionar ou alterar um item do Menu de produtos, conforme aplicável. NOTA: o exemplo a seguir mostra como ADICIONAR um produto.

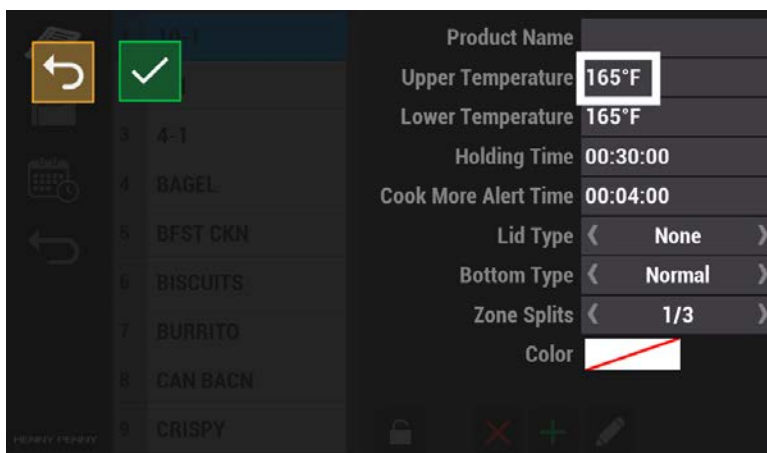

3. Toque no campo para adicionar ou alterar o valor. A tela Valor é exibida. NOTA: os campos e valores são exemplos, os seus podem variar.

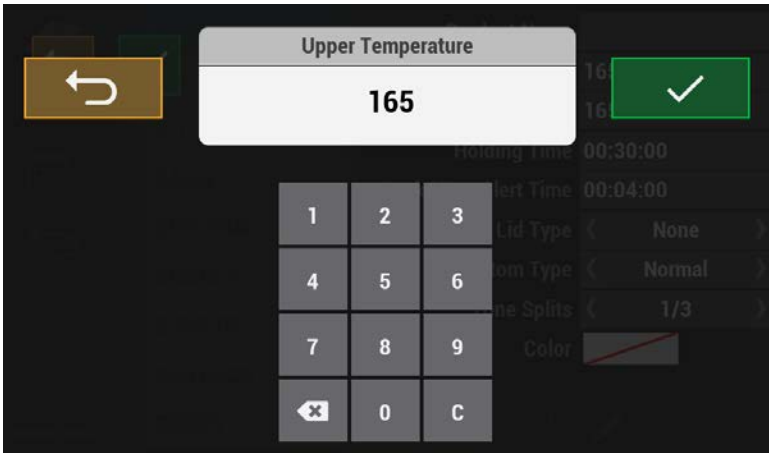

4. Toque no teclado para selecionar o valor. Os parâmetros dos itens do produto incluem:
- Nome do produto
 - Temperatura superior: deve corresponder à inferior
 - Temperatura inferior: deve corresponder à superior
 - Tempo de conservação: tempo total antes do descarte. Siga as diretrizes de segurança alimentar do McDonalds.
 - Tempo até o alerta para cozinhar mais aviso para cozinhar mais produto antes do descarte
 - Tipo de tampa: tipo de tampa da bandeja, ou nenhuma
 - Tipo de fundo: tipo de bandeja (grade de arame ou outro tipo)
 - Divisão de zonas: um a três compartimentos em uma única prateleira. A largura e o número de bandejas ou cestos de arame usados por prateleira. Por exemplo, uma única bandeja larga ou três cestas estreitas.
 - Cor: cor exclusiva do timer, o padrão é verde.

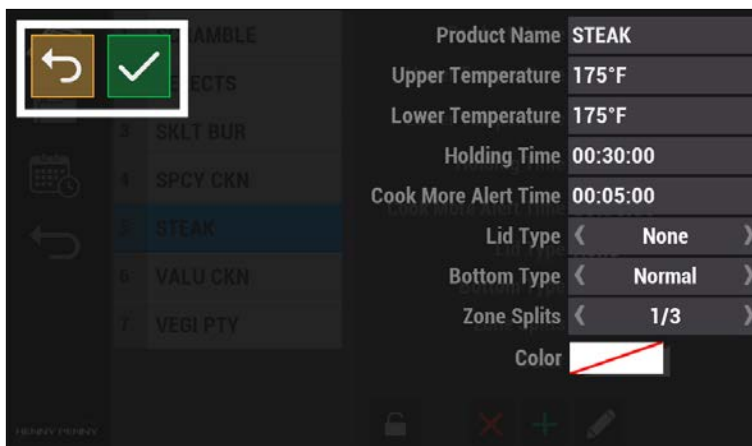

5. Toque na marca de verificação verde para continuar ou na seta curva para trás para sair sem fazer alterações. A tela de itens é exibida.
6. Use as etapas 3 a 6 para adicionar valores a cada item do menu.
7. Quando terminar, toque no ícone do cadeado para bloquear a edição.

Exclusão de um item do menu de Produtos

Execute as etapas a seguir para excluir um item de menu.

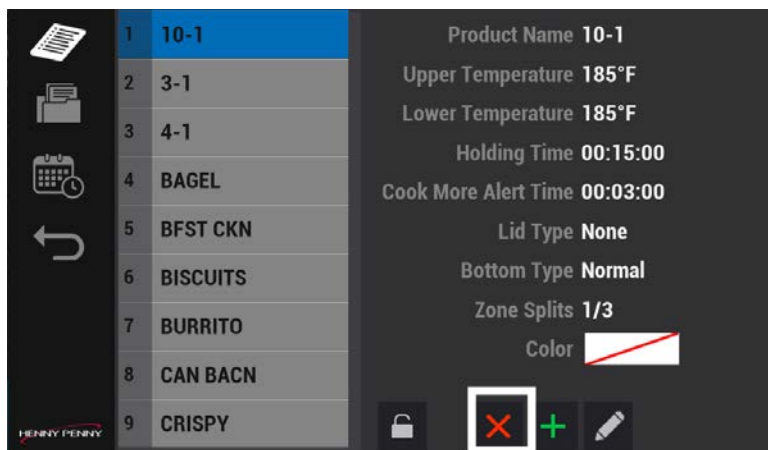

1. Toque no item de menu a ser excluído.
2. Toque no ícone Excluir (X vermelho) para excluir o item de menu em questão. A mensagem Excluir produto é exibida com o nome do item do Menu de produtos.

3. Toque na marca de verificação verde para continuar, ou no X vermelho para sair sem fazer alterações. Uma tela de confirmação é exibida.
4. Toque na marca de verificação verde para continuar. O item de produto é excluído. A tela de Itens de produtos é exibida.

Edição do menu de Grupos

Produtos com as mesmas temperaturas de conservação devem ser agrupados em uma prateleira da mesma temperatura. As fileiras de prateleiras não podem ser configuradas com produtos de diferentes temperaturas. Navegação: Tela inicial > Recipe Book (Livro de receitas) > Grupo. Consulte [Controles de operação](#).

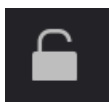

Toque no ícone do cadeado para desbloquear a edição. Uma tela de inserção de senha é exibida. Digite 1122 e toque na marca de verificação verde para continuar, ou na seta curva para trás para sair sem fazer alterações. Quando terminar, toque no ícone do cadeado para bloquear a edição.

Exclusão, adição ou modificação de um item do menu de Grupos

Agrupe itens com a mesma temperatura de prateleira. Toque no ícone de Grupo no Menu do Livro de receitas para excluir (X vermelho), adicionar (sinal de adição verde) ou modificar (ícone do lápis) um grupo.

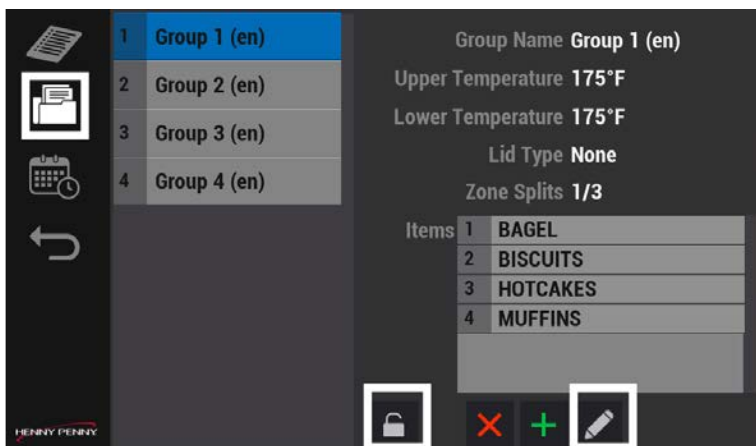

1. Toque no ícone do cadeado, digite a senha e toque na marca de verificação verde para continuar, ou na seta curva para trás para sair sem salvar as

alterações.

2. Toque em um grupo e toque em Excluir (X vermelho), Adicionar (sinal de adição verde) ou Modificar (ícone do lápis) para alterar um grupo, conforme aplicável.
3. Toque na marca de verificação verde para salvar e continuar, ou na seta curva para trás para sair sem fazer alterações.

Edição da alocação de Períodos do dia

Período do dia é um conjunto de produtos específicos aos menus de Café da manhã, Troca de menu, Menu regular, Menu personalizado 1 e Menu personalizado 2 da McDonald's Corporate. Quando chegar a hora de passar do menu de um Período do dia para outro Período do dia, você pode mudar todo o menu de uma só vez, ou produtos individuais, um de cada vez. Navegação: Tela inicial > Recipe Book (Livro de receitas) > Período do dia. Consulte [Controles de operação](#).

IMPORTANTE: Depois que os produtos e os grupos são definidos, as alocações dos Períodos do dia agrupam os itens no mesmo menu, para que um operador possa trocar rapidamente os produtos da manhã para o almoço. Uma prateleira só pode conter produtos com a mesma temperatura superior / inferior e mix físico de compartimentos com divisões de zona. O primeiro produto colocado em uma prateleira define os critérios de temperatura para os demais produtos adicionados. Somente produtos com a mesma temperatura e mix de divisões de zona podem ser adicionados a uma prateleira.

Por exemplo: se o primeiro produto colocado na prateleira tiver uma temperatura de 175 °F e uma divisão de zona de 1/3, somente os produtos com a mesma temperatura e um valor de divisão de zona de 1/3 ou 1/2 poderão ser adicionados (ou seja, é possível adicionar dois produtos com divisão de zona de 1/3 ou um produto com divisão de zona de 1/2). Defina as alocações dos Períodos do dia por prateleira.

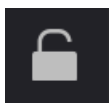

Toque no ícone do cadeado para desbloquear a edição. Uma tela de inserção de senha é exibida. Digite 1122 e toque na marca de verificação verde para continuar, ou na seta curva para trás para sair sem fazer alterações. Quando terminar, toque no ícone do cadeado para bloquear a edição.

Exclusão, adição ou modificação de uma alocação de Período do dia

Execute as etapas a seguir para editar uma alocação de Períodos do dia. NOTA: todos os produtos em uma fileira devem ter a mesma temperatura.

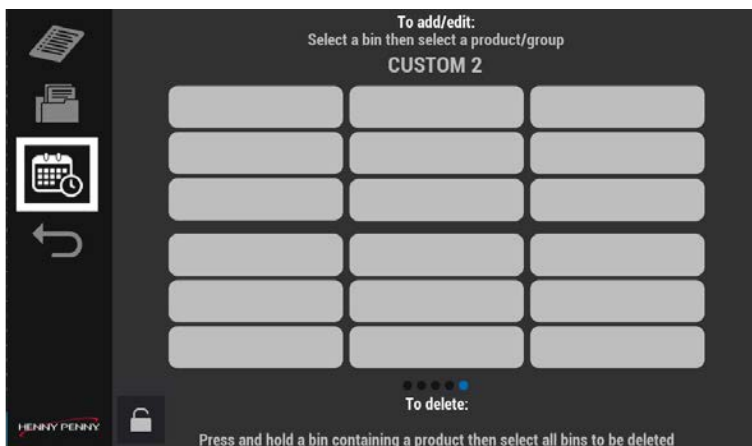

1. Toque no ícone Período do dia e toque em um compartimento. A tela da senha é exibida.
2. Insira a senha 1122 (padrão) e toque na marca de verificação verde. Os compartimentos são exibidos.

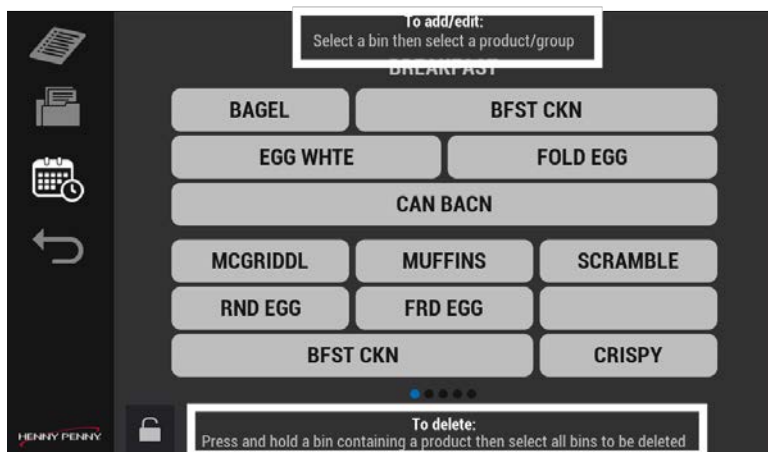

3. Leia e siga as instruções na parte superior e inferior da tela e execute uma das seguintes ações:
 - Edite, tocando em um compartimento vazio, e selecione um produto.
 - Exclua um Período do dia pressionando e mantendo pressionado um compartimento.
4. Deslize para a esquerda e para a direita para acessar todos os menus de alocação de Períodos do dia (Compartimentos). NOTA: Defina os menus e

compartimentos conforme necessário. Nem todos os menus precisam ser configurados. Menus adicionais podem ser adicionados em Tela inicial > Configurações do armário > Períodos do dia (deslize três vezes para a esquerda).

5. Toque na marca de verificação verde para prosseguir, ou toque na seta curva para trás para cancelar a alteração.

Seleção de opções

O UHC inclui opções personalizáveis. Navegação: Tela inicial > Cabinet Settings (Configurações do armário). Consulte [Controles de operação](#).

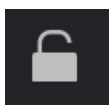

Toque no ícone do cadeado para desbloquear a edição. Uma tela de inserção de senha é exibida. Digite 1122 e toque na marca de verificação verde para continuar, ou na seta curva para trás para sair sem fazer alterações. Quando terminar, toque no ícone do cadeado para bloquear a edição.

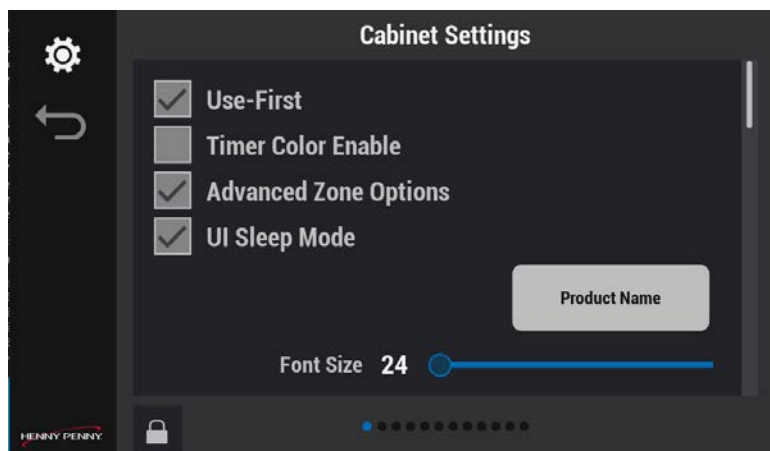

São exibidas quatro opções selecionáveis, como segue:

1. Usar primeiro:
 - Assinalada: o produto com o menor tempo de conservação restante fica colorido, e os mesmos produtos com tempos mais longos passam para cinza.
 - Não assinalada: todos os produtos com timers ativos ficam coloridos se a opção Habilitar timers coloridos estiver assinalada.
2. Habilitar timers coloridos:
 - Assinalada: usa a configuração de cores definidas para os produtos (Livro de receitas) para as cores do PEPS (o timer com tempo mais

baixo fica com a cor do produto e os demais ficam cinza).

- Não assinalada: passa para a cor padrão verde para as cores do PEPS.
3. Opções avançadas de zona:
- Assinalada: a tela de operações fica com o ícone do Gerenciamento de fileiras disponível para configurações específicas das prateleiras (i.e., Modo de economia de energia, desligada, etc.) e todas as alterações "globais" de Períodos do dia.
 - Não assinalada: a tela de operações NÃO fica com um ícone de Gerenciamento de fileiras disponível; que é substituído pela Alteração "global" de Períodos do dia (i.e., capacidade de alterar o Período do dia de todas as prateleiras).
4. Modo de suspensão de IU:
- Assinalada: a tela escurece a 10% do brilho configurado após 180 segundos sem nenhuma atividade. O brilho inicial é reativado após qualquer atividade.
 - Não assinalada: a tela permanece com o brilho definido.
5. Selecione conforme aplicável e toque na marca de verificação verde para salvar e continuar, ou no X vermelho para sair sem fazer alterações.

Alteração do tamanho da fonte

Aumente o tamanho da fonte conforme necessário. Use o ícone do bloco do nome do produto acima do controle deslizante como referência. Navegação: Tela inicial > Cabinet Settings (Configurações do armário) > Tamanho da fonte (deslize para baixo). Consulte [Controles de operação](#).

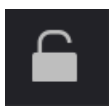

Toque no ícone do cadeado para desbloquear a edição. Uma tela de inserção de senha é exibida. Digite 1122 e toque na marca de verificação verde para continuar, ou na seta curva para trás para sair sem fazer alterações. Quando terminar, toque no ícone do cadeado para bloquear a edição.

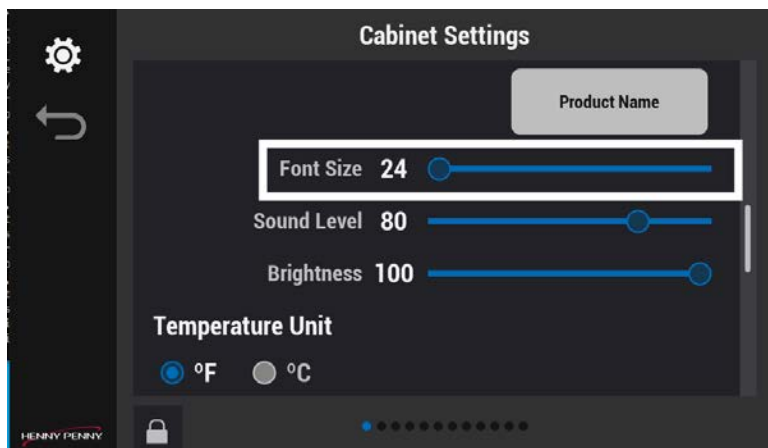

1. Use o controle deslizante para aumentar ou diminuir o tamanho da fonte. Use o bloco do nome do produto acima do controle deslizante para ajudar a decidir sobre o tamanho da fonte.
2. Toque na marca de verificação verde para salvar e continuar, ou no X vermelho para sair sem fazer alterações.

Alteração do brilho

Aumente ou diminua o brilho da tela de controle para atender a requisitos ambientais. Navegação: Tela inicial > Configurações > Brilho (deslize para baixo). Consulte [Controles de operação](#).

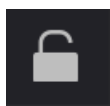

Toque no ícone do cadeado para desbloquear a edição. Uma tela de inserção de senha é exibida. Digite 1122 e toque na marca de verificação verde para continuar, ou na seta curva para trás para sair sem fazer alterações. Quando terminar, toque no ícone do cadeado para bloquear a edição.

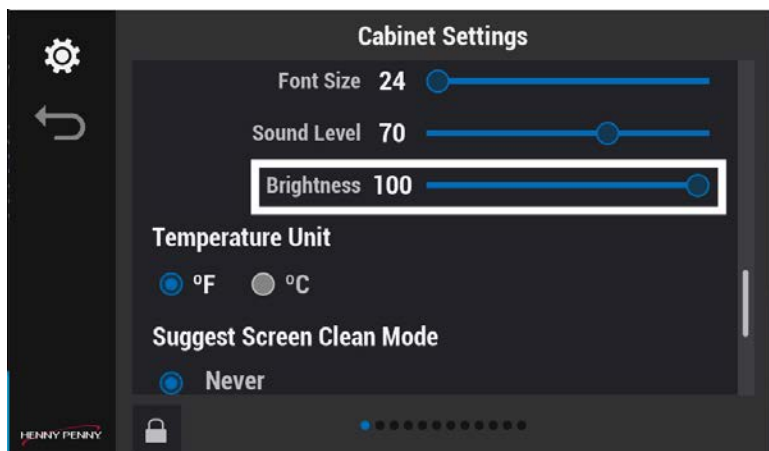

1. Use o controle deslizante para aumentar ou diminuir o nível de brilho do menu.
2. Toque na marca de verificação verde para salvar e continuar, ou no X vermelho para sair sem fazer alterações.

Alteração do nível sonoro

Use essa configuração para gerenciar o nível de decibéis dos alarmes e alertas. Navegação: Tela inicial > Cabinet Settings (Configurações do armário) > Nível sonoro (deslize para baixo). Consulte [Controles de operação](#).

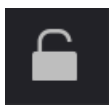

Toque no ícone do cadeado para desbloquear a edição. Uma tela de inserção de senha é exibida. Digite 1122 e toque na marca de verificação verde para continuar, ou na seta curva para trás para sair sem fazer alterações. Quando terminar, toque no ícone do cadeado para bloquear a edição.

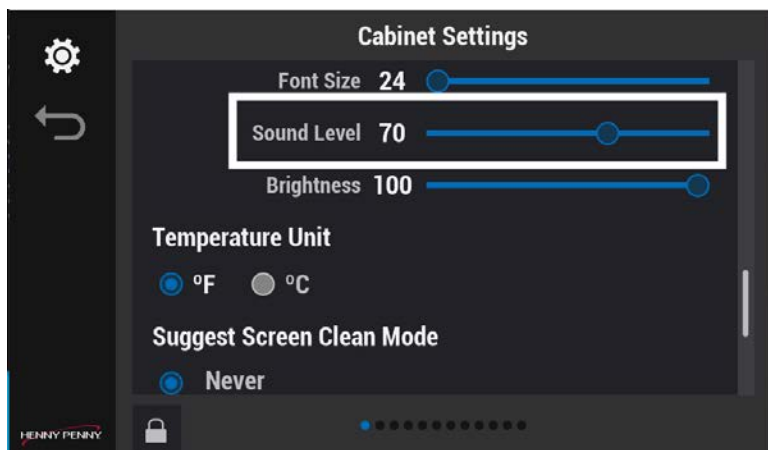

1. Use o controle deslizante para aumentar ou diminuir o nível de volume. Um som é reproduzido após cada ajuste de som.
2. Toque na marca de verificação verde para salvar e continuar, ou no X vermelho para sair sem fazer alterações.

Alteração de alertas sonoros

Sons exclusivos podem ser definidos como alertas para notificar você sobre problemas. Navegação: Tela inicial > Cabinet Settings (Configurações do armário) > Mais configurações de som (deslize para baixo). Consulte [Controles de operação](#).

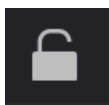

Toque no ícone do cadeado para desbloquear a edição. Uma tela de inserção de senha é exibida. Digite 1122 e toque na marca de verificação verde para continuar, ou na seta curva para trás para sair sem fazer alterações. Quando terminar, toque no ícone do cadeado para bloquear a edição.

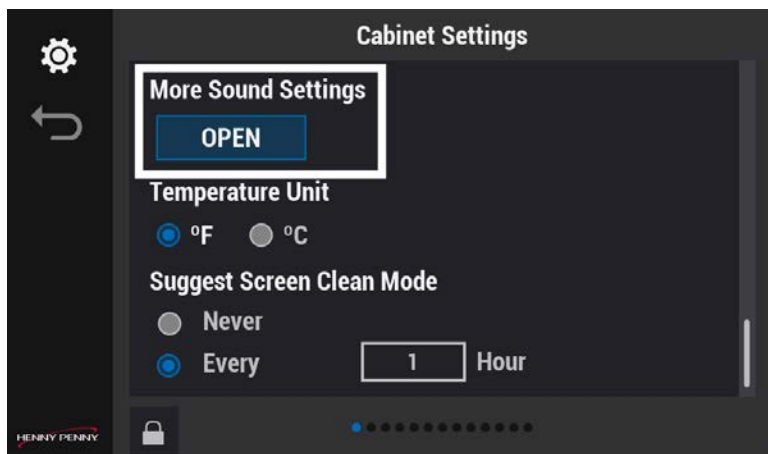

1. Toque em Abrir. A tela Configuração de áudio é exibida.

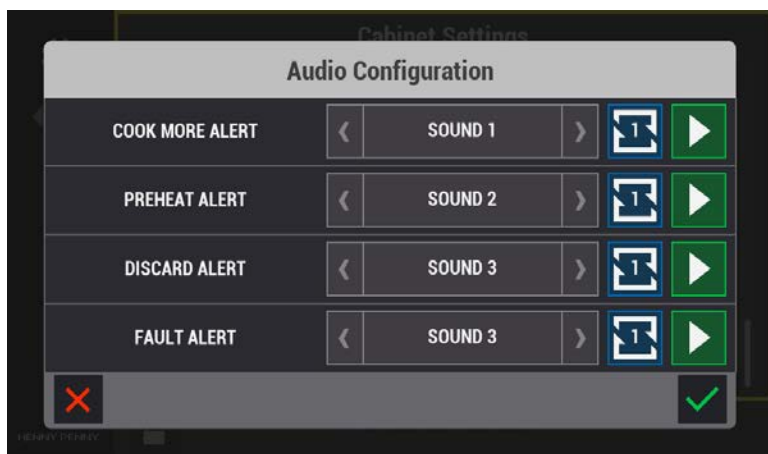

2. Use as setas para a esquerda e para a direita para selecionar um som para cada alerta:
 - Use a seta verde para a direita para testar o som.
 - Use o ícone do quadrado azul com setas para cima e para baixo para configurar o alerta para ser repetido uma, duas ou três vezes.
 - Use o ícone do quadrado azul, a opção de reprodução contínua está disponível apenas para o som do alerta de descarte.
3. Toque na marca de verificação verde para salvar e continuar, ou no X vermelho para sair sem fazer alterações.

Alteração da unidade de temperatura

O UHC aceita temperaturas em Fahrenheit ou Celsius. Navegação: Tela inicial > Cabinet Settings (Configurações do armário) > Unidade de temperatura (deslize para baixo). Consulte [Controles de operação](#).

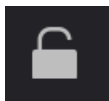

Toque no ícone do cadeado para desbloquear a edição. Uma tela de inserção de senha é exibida. Digite 1122 e toque na marca de verificação verde para continuar, ou na seta curva para trás para sair sem fazer alterações. Quando terminar, toque no ícone do cadeado para bloquear a edição.

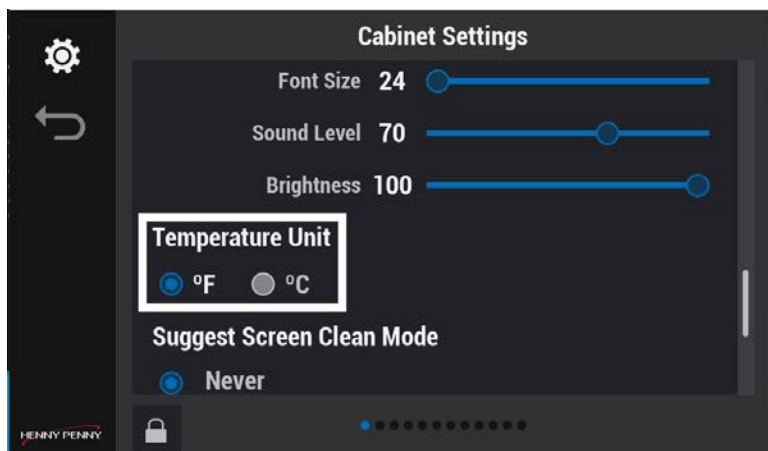

1. Selecione Fahrenheit ou Celsius.
2. Toque na marca de verificação verde para salvar e continuar, ou no X vermelho para sair sem fazer alterações.

Seleção da opção Sugerir modo de limpeza de tela

Defina um lembrete de limpeza de tela e a frequência com que deseja ser lembrado. Selecione Nunca para ignorar. Navegação: Tela inicial > Cabinet Settings (Configurações do armário) > Sugerir modo de limpeza de tela (deslize para baixo). Consulte [Controles de operação](#).

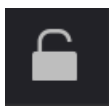

Toque no ícone do cadeado para desbloquear a edição. Uma tela de inserção de senha é exibida. Digite 1122 e toque na marca de verificação verde para continuar, ou na seta curva para trás para sair sem fazer alterações. Quando terminar, toque no ícone do cadeado para bloquear a edição.

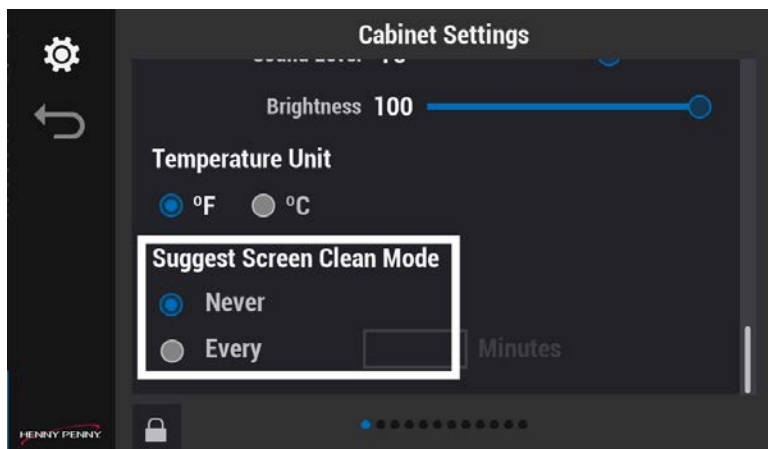

1. Selecione Nunca ou A cada. Se a opção A cada for selecionada, insira um valor tempo entre 5 min e 24 horas. para as exibições da tela.
2. Toque na marca de verificação verde para salvar e continuar, ou no X vermelho para sair sem fazer alterações. A mensagem Limpar a tela agora será exibida nos horários selecionados na tela do menu.

Alteração do calendário

A seleção de data e hora é essencial para a operação dos timers do armário UHC e para o registro de dados. O usuário precisa definir a data e hora da operação. Navegação: Tela inicial > Configurações > Calendário (deslize para a esquerda uma vez). Consulte [Controles de operação](#).

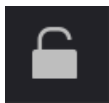

Toque no ícone do cadeado para desbloquear a edição. Uma tela de inserção de senha é exibida. Digite 1122 e toque na marca de verificação verde para continuar, ou na seta curva para trás para sair sem fazer alterações. Quando terminar, toque no ícone do cadeado para bloquear a edição.

Seleção da data

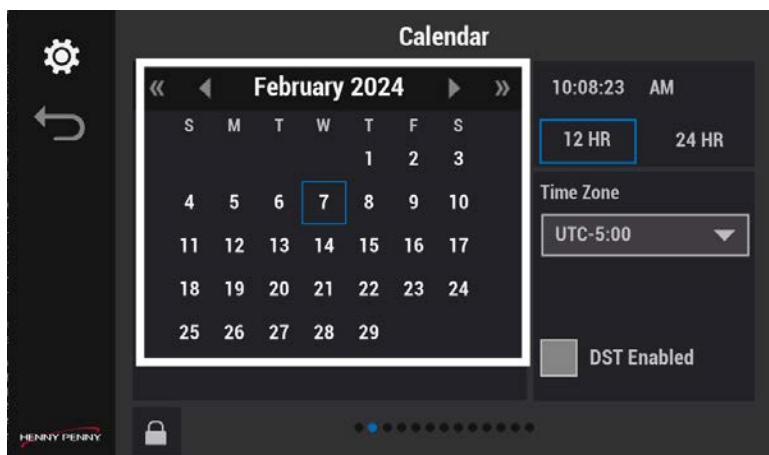

- Toque na data de hoje no Calendário.

Seleção da hora

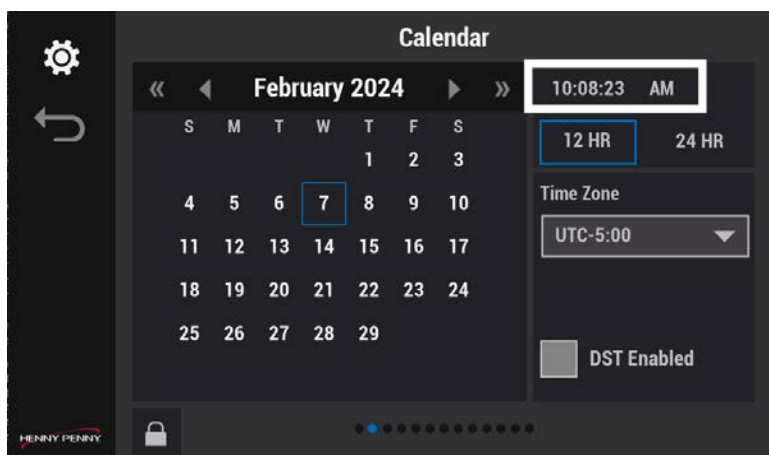

1. Toque no campo Configuração de horas. A tela Configuração de horas é exibida.

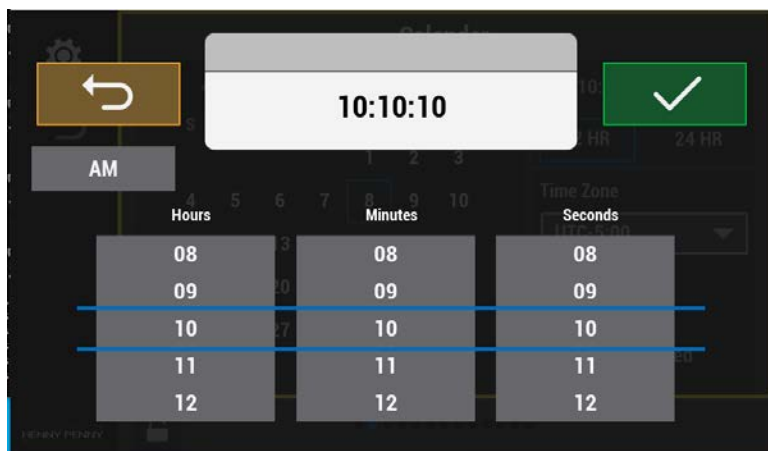

2. Toque para selecionar AM ou PM
3. Toque para definir as horas, minutos e segundos.
4. Toque na marca de verificação verde para continuar, ou na seta curva para trás para sair sem fazer alterações.

Seleção do formato da hora

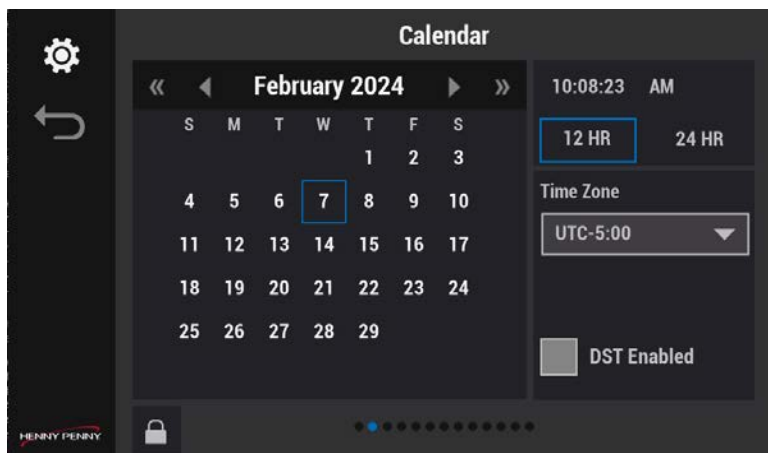

- Selecione 12 horas (do meio-dia à meia-noite) ou 24 horas (da meia-noite à meia-noite).

Seleção do fuso horário

Para países ou regiões que utilizam o Tempo Universal Coordenado (UTC). Procure por um mapa de fusos horários UTC on-line. NOTA: a definição do fuso horário do horário de verão após a configuração da hora ajusta a hora atual (p. ex., se o fuso horário no momento for UTC-4:00 e ele for alterado para UTC-5:00, a configuração da hora atual será ajustada em uma hora).

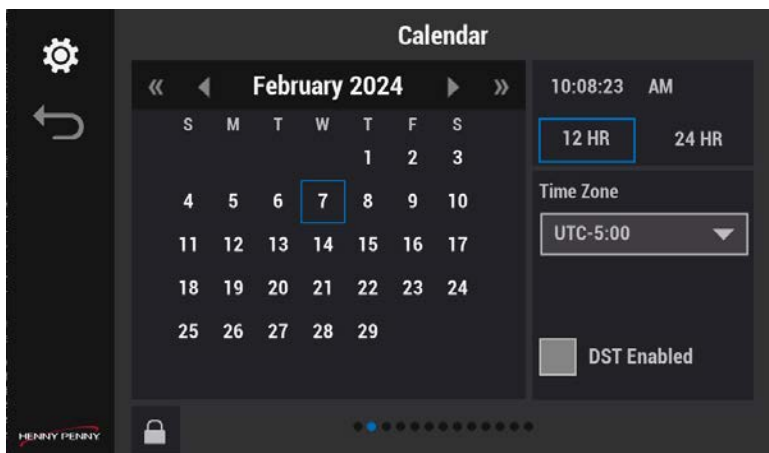

- Toque e selecione o Tempo Universal Coordenado (UTC).

Seleção de horário de verão (HV)

Para países ou regiões que utilizam o horário de verão (HV). NOTA: a definição do fuso horário do horário de verão após a configuração da hora ajusta a hora atual (p. ex., se o fuso horário no momento for UTC-4:00 e ele for alterado para UTC-5:00, a configuração da hora atual será ajustada em uma hora).

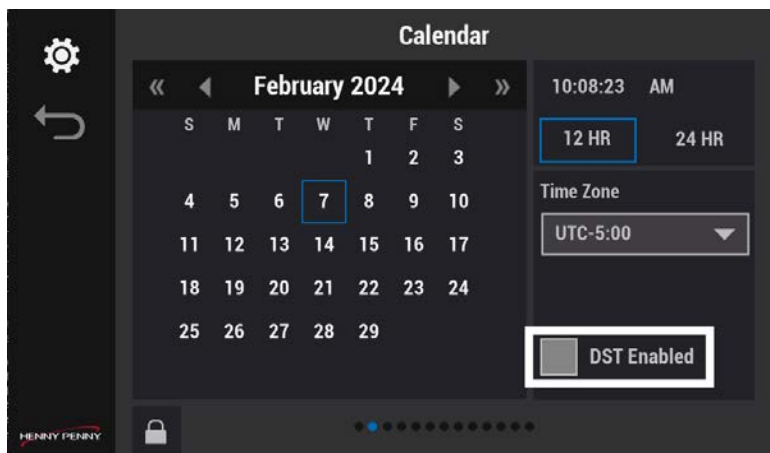

- Toque em Horário de verão (HV) e selecione a sua região.

Seleção de idiomas

Antes que os idiomas possam ser selecionados na tela do menu Começar, eles devem ser selecionados no menu Configurações do armário > Idiomas. Essa é uma maneira rápida de alterar os idiomas para os membros da equipe que falam idiomas diferentes. Defina os idiomas que a sua equipe usa. Cancele a seleção de idiomas não utilizados. Navegação: Tela inicial > Cabinet Settings (Configurações do armário) > Idiomas. (deslize duas vezes para a esquerda). Consulte [Controles de operação](#).
 NOTA: os nomes dos produtos não são traduzidos.

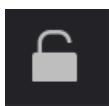

Toque no ícone do cadeado para desbloquear a edição. Uma tela de inserção de senha é exibida. Digite 1122 e toque na marca de verificação verde para continuar, ou na seta curva para trás para sair sem fazer alterações. Quando terminar, toque no ícone do cadeado para bloquear a edição.

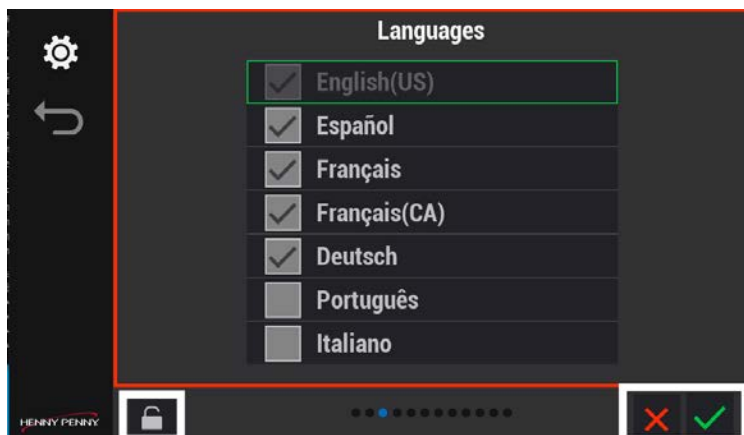

1. Selecione outros idiomas para alternar no menu Começar.
2. Toque na marca de verificação verde para salvar e continuar, ou no X vermelho para sair sem fazer alterações.

Habilitação de Períodos do dia

Esta configuração permite menus de Períodos do dia adicionais ou personalizados no Livro de receitas. Selecione tudo o que você deseja exibir e que possa ser selecionado. Navegação: Tela inicial > Configurações > Períodos do dia (deslize para a esquerda três vezes). Consulte [Controles de operação](#).

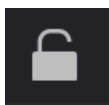

Toque no ícone do cadeado para desbloquear a edição. Uma tela de inserção de senha é exibida. Digite 1122 e toque na marca de verificação verde para continuar, ou na seta curva para trás para sair sem fazer alterações. Quando terminar, toque no ícone do cadeado para bloquear a edição.

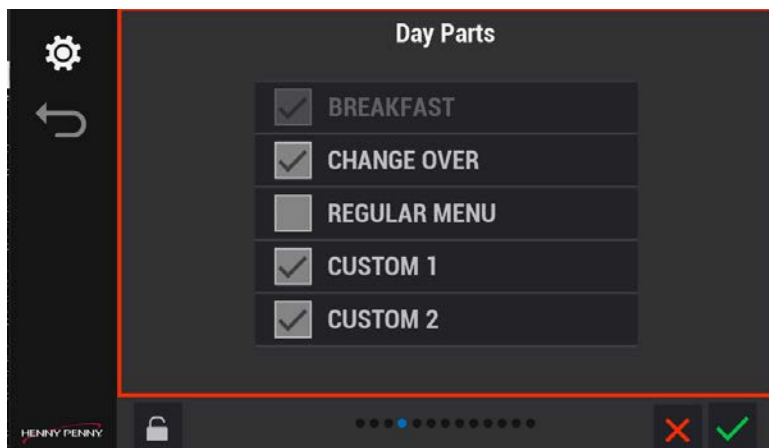

1. Toque nos títulos dos Períodos do dia que você gostaria de usar no Livro de receitas.
2. Toque na marca de verificação verde para salvar e continuar, ou no X vermelho para não fazer alterações.

Seleção de opções do Modo de economia de energia

Use esta opção para definir as opções do Modo de economia de energia quando estiver no menu Começar, usando o Modo Eco. Navegação: Tela inicial > Cabinet Settings (Configurações do armário) > Opções do Modo de economia de energia (deslize para a esquerda quatro vezes). Consulte [Controles de operação](#).

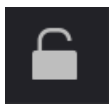

Toque no ícone do cadeado para desbloquear a edição. Uma tela de inserção de senha é exibida. Digite 1122 e toque na marca de verificação verde para continuar, ou na seta curva para trás para sair sem fazer alterações. Quando terminar, toque no ícone do cadeado para bloquear a edição.

Temperatura das prateleiras

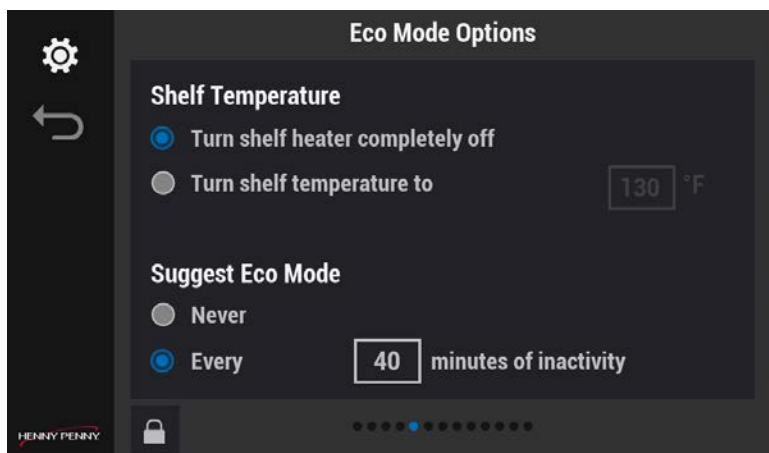

1. Toque em uma das seguintes opções:
 - Desligar completamente o aquecedor da prateleira: desliga completamente o aquecimento da prateleira quando selecionado.
 - Ajustar a temperatura da prateleira para: selecione a temperatura até a qual a prateleira deverá esfriar quando estiver no Modo de economia de energia. O valor padrão é recomendado. NOTA: a prateleira precisará ser reaquecida até a temperatura de conservação quando for colocada novamente em uso.
2. Toque na marca de verificação verde para salvar e continuar, ou no X vermelho para sair sem fazer alterações.

Sugerir Modo de economia de energia

1. Toque no seguinte:
 - Nunca: se você não quiser que uma mensagem seja exibida enquanto estiver no menu Começar.
 - A cada: o controle exibirá uma mensagem a cada xx (valor selecionado pelo usuário) minutos de inatividade por prateleira.
2. Toque na marca de verificação verde para salvar e continuar, ou no X vermelho para sair sem fazer alterações.

Alteração da senha do gerente

A senha padrão é 1122. Use essa opção para alterar a senha para algo exclusivo, o que é feito selecionando-se e mantendo-se pressionado o logotipo da Henny Penny na parte inferior esquerda da tela. Navegação: Tela inicial > Cabinet Settings (Configurações do armário) > Senha (deslize para a esquerda seis vezes). Consulte [Controles de operação](#).

NOTA: a senha do gerente pode ser redefinida para o padrão de fábrica (1122)

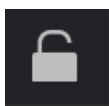

Toque no ícone do cadeado para desbloquear a edição. Uma tela de inserção de senha é exibida. Digite 1122 e toque na marca de verificação verde para continuar, ou na seta curva para trás para sair sem fazer alterações. Quando terminar, toque no ícone do cadeado para bloquear a edição.

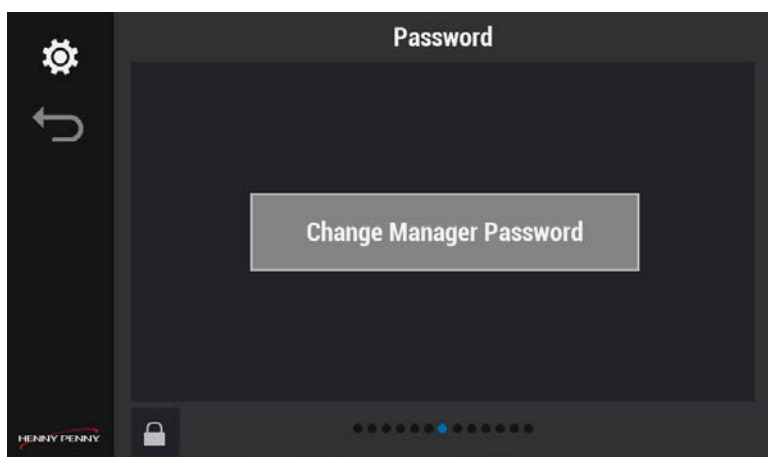

1. Toque em Alterar senha do gerente. A tela Senha do gerente é exibida.
2. Toque em 1122 (padrão) e toque na marca de verificação verde para salvar e continuar, ou toque no X vermelho para sair sem fazer alterações.
3. Toque novamente em Alterar senha do gerente. A tela da nova senha é exibida.

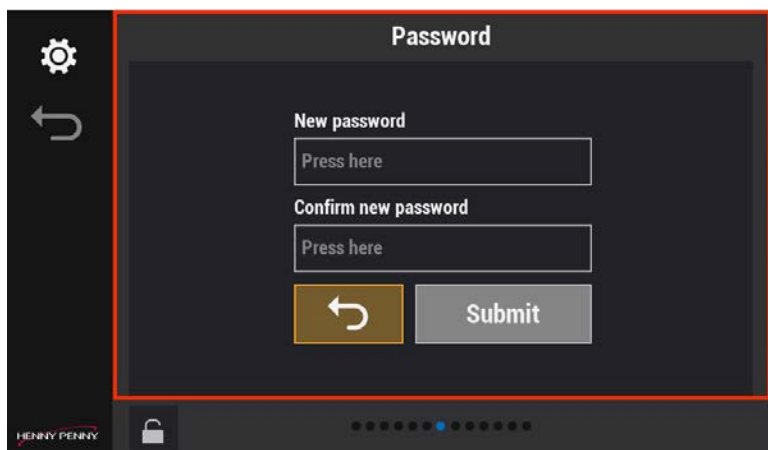

4. Insira uma nova senha e então digite-a novamente para confirmar. NOTA: as duas senhas devem ser iguais.
5. Toque em Enviar para salvar e continuar, ou toque na seta curva para trás para sair sem fazer alterações.

Capítulo 4 Manutenção

Como usar o bloqueio para limpeza de tela

Conforme necessário ao longo do dia, limpe a parte dianteira do painel de controle para remover marcas de dedos e gordura, as quais podem afetar a operação da tela sensível ao toque. Navegação: Tela inicial > Começar > Limpar tela. Consulte [Controles de operação](#).

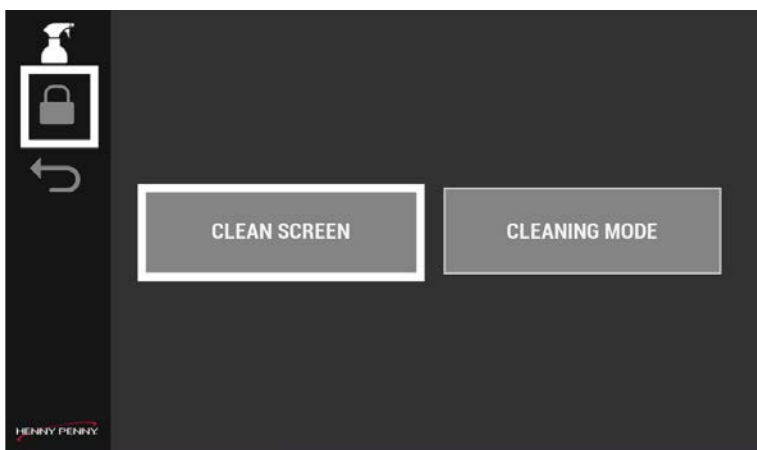

1. Toque no ícone do cadeado no menu Limpar ou no botão Limpar tela. A tela de bloqueio de dez segundos é exibida.

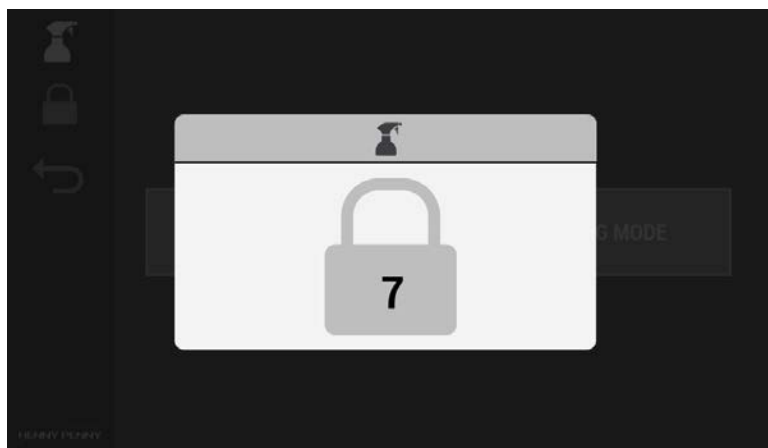

2. Limpe a parte dianteira do painel de controle para remover marcas de dedos e gordura.

Limpeza diária

O UHC deve ser limpo diariamente para se manter a higienização. Navegação: Tela inicial > Começar > Modo de limpeza. Consulte [Controles de operação](#).

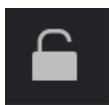

Toque no ícone do cadeado para desbloquear a edição. Uma tela de inserção de senha é exibida. Digite 1122 e toque na marca de verificação verde para continuar, ou na seta curva para trás para sair sem fazer alterações. Quando terminar, toque no ícone do cadeado para bloquear a edição.

Acesso ao modo de limpeza

Diariamente, use o Modo de limpeza para resfriar as prateleiras a 49 °C (120 °F) e realizar uma limpeza completa do armário-estufa.

NOTA: se o modo de limpeza for iniciado com a unidade fria, as prateleiras serão aquecidas a 49 °C (120 °F).

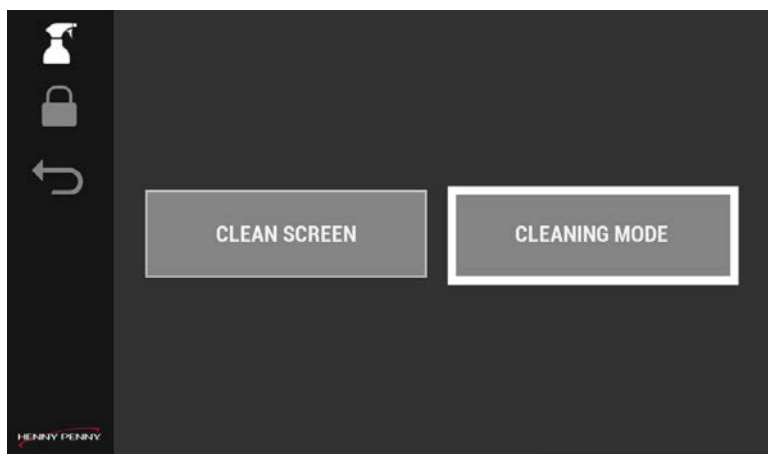

1. Toque no botão Modo de limpeza. A caixa de diálogo Entrar no modo de limpeza? é exibida.

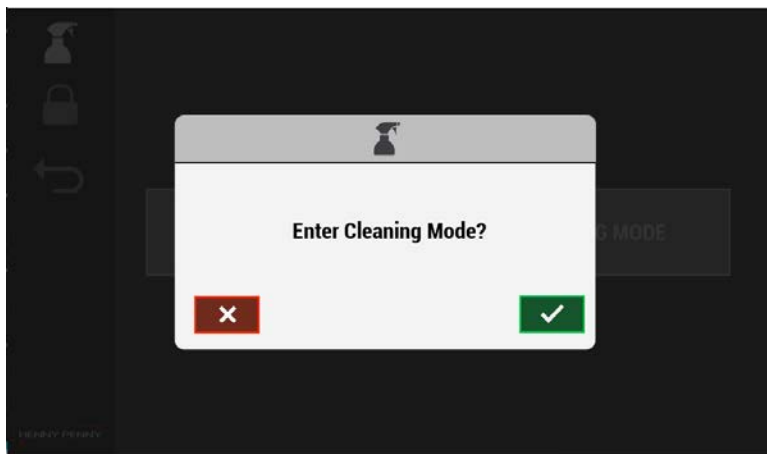

2. Toque na marca de verificação verde para iniciar o ciclo de resfriamento, ou no X vermelho para cancelar. Se você tocar na marca de verificação para continuar, a tela Resfriando será exibida.

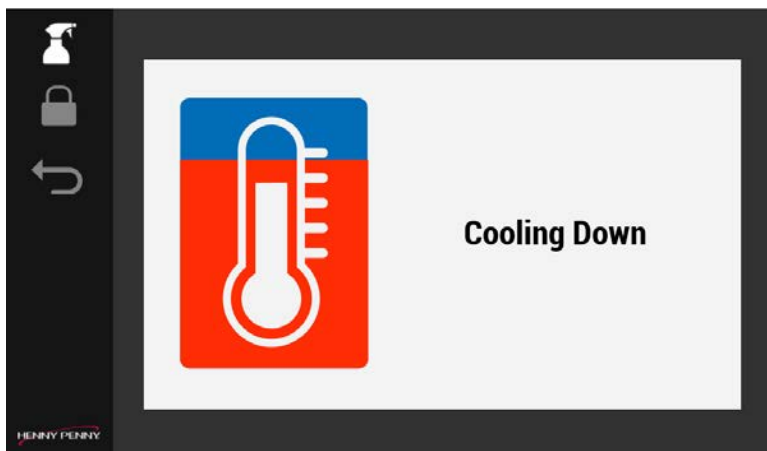

3. Quando a tela ficar verde e a mensagem Seguro para limpeza, limpe o armário-estufa.

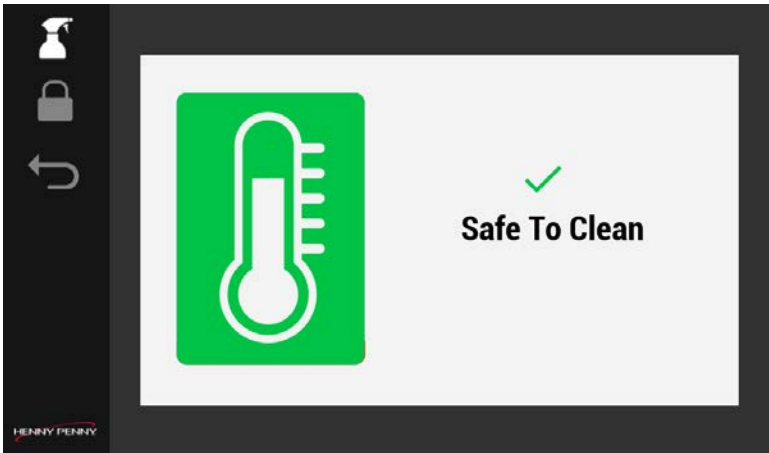

Limpeza das grades, bandejas e prateleiras

IMPORTANTE: As grades devem ser limpas a cada quatro horas.

Quando as prateleiras estiverem frias, faça o seguinte:

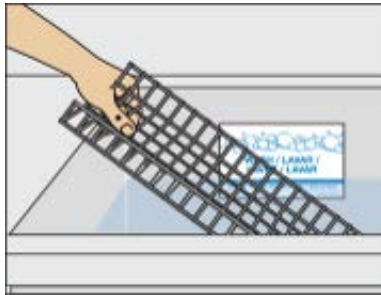

1. Uma vez frias, remova as bandejas e grades e lave-as na pia ou na lava-louça.
2. Se estiver usando uma lava-louça, passe para a etapa 4.
3. Se lavar na pia, faça o seguinte:
 - a. Coloque as bandejas e os trilhos no compartimento de lavagem da pia contendo uma solução multiuso concentrada (APSC) quente (43-49 °C [110-120 °F]).
 - b. Para acúmulos de sujeira pesada, faça uma pré-pulverização com o agente de limpeza Super Contact Cleaner e deixe de molho por 10 minutos.
 - c. Use uma pequena escova de limpeza para remover todo o acúmulo de sujeira das prateleiras de grade de arame. **NOTA:** use uma esponja não abrasiva para esfregar as bandejas.

- d. Enxágue e higienize todos os itens; higienize em solução por um minuto e deixe secar ao ar.

NOTA: vire os itens para permitir a limpeza e higienização de todas as superfícies.



4. Encha um balde limpo com solução APSC quente (43-49 °C [110-120 °F]).
5. Mergulhe a almofada de limpeza da ferramenta multiuso para altas temperaturas na solução APSC; chacoalhe para coletar o excesso de solução da almofada no balde.

NOTA: se você não chacoalhar todo o excesso de solução da almofada de limpeza, isso poderá resultar em danos permanentes aos componentes elétricos do UHC.



6. Esfregue a parte interna de cada prateleira do armário UHC com a ferramenta multiuso para altas temperaturas com a almofada.
7. Repita o procedimento para todas as prateleiras do UHC.
8. Remova a almofada multiuso e coloque-a de lado.
9. Pegue o limpador universal branco tipo mop no balde de toalhas limpas e torça-o bem.
10. Coloque o limpador universal branco tipo mop na ferramenta.



11. Use o limpador universal branco tipo mop para limpar e enxaguar as prateleiras do UHC; repita o procedimento em todas as prateleiras.
NOTA: certifique-se de torcer o limpador universal branco tipo mop antes de usá-lo nas prateleiras do UHC.

Limpeza da parte externa do armário-estufa

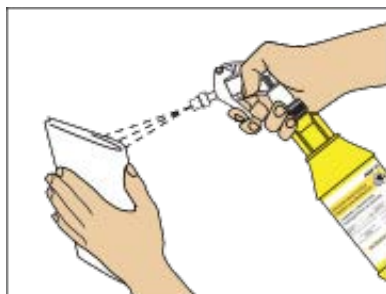

1. Borrife uma toalha limpa embebida em desinfetante com uma solução desinfetante e de limpeza multissuperfície à base de peróxido.



2. Limpe a parte externa do armário.
3. Descarte a toalha no balde de toalhas sujas após o uso.
4. Saia do modo de limpeza tocando na seta curva para trás e na marca de verificação verde.

Nota: a unidade precisa reaquecer as prateleiras para retornar à operação normal, o que leva cerca de 35 minutos.

5. Lave, enxágue e higienize as ferramentas na pia de lavagem.

Capítulo 5 Solução de problemas

Códigos de erro

Display	Cause	Solution
E-4A	Aquecimento excessivo da caixa do armário.	<ul style="list-style-type: none"> • Limpe as aberturas de ventilação nas laterais da unidade e confirme que estão livres de obstruções. • Verifique também se não há nenhuma fonte de calor nas proximidades da unidade. • Entre em contato com o suporte técnico
E-4B	O dissipador de calor da placa de E/S está aquecendo demais.	<ul style="list-style-type: none"> • Limpe as aberturas de ventilação nas laterais da unidade e confirme que estão livres de obstruções. • Verifique também se não há nenhuma fonte de calor nas proximidades da unidade. • Entre em contato com o suporte técnico
E-5 A localização da prateleira é indicada	Temperatura muito alta da prateleira.	Descarte o produto que estiver na prateleira e entre em contato com o Suporte Técnico.
E-6A Dissipador de calor, parte superior da prateleira, parte infe-	Falha na abertura da sonda de temperatura.	Descarte o produto que estiver na prateleira e entre em contato com o Suporte Técnico.

Display	Cause	Solution
rior da prateleira		
E-6B Dissipador de calor, parte superior da prateleira, parte inferior da prateleira	Falha no fechamento da sonda de temperatura.	Descarte o produto que estiver na prateleira e entre em contato com o Suporte Técnico.
E-10	Indica que a temperatura de uma prateleira atingiu ou excedeu o limite alto máximo. A temperatura é igual ou superior a 110 °C / 230 °F por pelo menos 1 segundo.	O erro trava o sistema, uma tela pop-up é exibida, ligue para o suporte técnico.
E-60A	Perda de comunicação da placa de E/S	Desligue a energia por 15 segundos e torne a ligá-la. Se for recuperável, continue; caso contrário, entre em contato com o suporte técnico.
E-60B	Perda de comunicação entre a placa e a placa de controle.	Desligue a energia por 15 segundos e torne a ligá-la. Se for recuperável, continue a operação. Caso contrário, entre em contato com o suporte técnico.
E-200	O cartão SD da placa de E/S está faltando ou não é possível ler / gravar no cartão SD.	A operação pode prosseguir, pois ele é usado apenas para registrar informações, mas isso pode dificultar a identificação e resolução de problemas. Entre em contato com o suporte técnico assim que puder.

Display	Cause	Solution
E-205	Falha do sistema durante o upload / download de configurações de / para uma unidade USB.	Tente outra unidade USB. Entre em contato com o suporte técnico, se necessário.
E-210	Falha em um dos ventiladores durante a partida ou a operação normal.	Desde que pelo menos um ventilador esteja funcionando, é possível continuar com a operação. Entre em contato com o suporte técnico, se necessário.
E-211	O ventilador consome uma corrente excessiva de 4 A por mais de 6 ms (p. ex., para).	Desde que pelo menos um ventilador esteja funcionando, é possível continuar com a operação. Entre em contato com o suporte técnico, se necessário.
E-216	A temperatura da prateleira está muito baixa.	Descarte o produto que está na prateleira. Verifique o cabo de alimentação. Entre em contato com o suporte técnico
E-220	Se a placa de E/S perder a comunicação com ambas as placas de vídeo por mais de 180 segundos, o sistema entrará em modo de segurança, desligando todos os aquecedores.	Desligue a energia por 15 segundos e torne a ligá-la. Se for recuperável, continue a operação. Caso contrário, descarte o produto que estiver nas prateleiras e entre em contato com o Suporte Técnico.
E-220A	Se a placa de E/S detectar a perda de conectividade de rede, o sistema entrará no modo de segurança, desligando todos os aquecedores.	Desligue a energia por 15 segundos e torne a ligá-la. Se for recuperável, continue a operação. Caso contrário, descarte o produto nas prateleiras e entre em contato com o Suporte Técnico.
E-225	Falha de hardware ou da alimentação de energia.	Pode-se prosseguir com a operação,

Display	Cause	Solution
		desde que não ocorra um erro E-6A ou E-6B. Verifique o cabo de alimentação. Entre em contato com o suporte técnico

Verificação das temperaturas da fileira de prateleiras

Navegação: Tela inicial > Começar > Temperatura da prateleira. Consulte [Controles de operação](#).

Use esse recurso para garantir que os aquecedores do slots estão mantendo as temperaturas de conservação adequadas. A coluna da esquerda (seta para cima) exibe o aquecedor superior desse slot, enquanto a coluna da direita (seta para baixo) exibe o aquecedor inferior desse slot. As temperaturas de conservação devem corresponder às temperaturas de conservação dos itens do menu. Navegação: O ícone de Temperatura da prateleira (fileira) é exibido na tela de Operações (Tela inicial > Começar) e na tela Temperatura da prateleira (fileira) (Tela inicial > Começar > Temperatura da prateleira (fileira)).

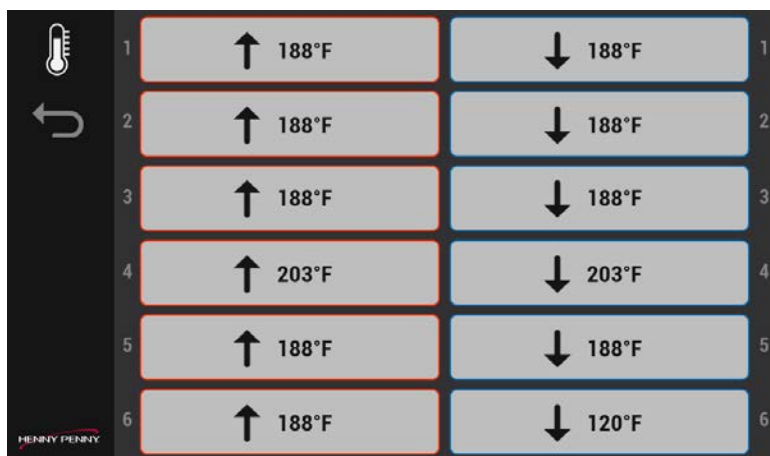

1. Na tela do menu principal, toque no ícone de Temperatura da prateleira (fileira). As temperaturas correntes das prateleiras são exibidas.
2. Para sair do menu, toque na seta curva para trás. NOTA: se uma prateleira estiver constantemente fora da faixa de temperatura, entre em contato com a assistência técnica.

Entre em contato com o suporte técnico por:

- telefone:
EUA e Canadá: +1-800-417-8405
Global: +1-937-456-8405
- texto:
+1-937-456-8405
- E-mail: technicalservices@hennypenny.com
- [bate-papo ao vivo](#)

Contato sobre peças:

- E-mail: partsdepartment@hennypenny.com

Contato sobre Garantia:

- E-mail: warranty@hennypenny.com



Copyright belongs to Henny
Penny Corporation2024 All rights
reserved.

Henny Penny Corporation
1219 U.S. 35, Eaton, OH 45320
1-937-456-8400
1-800-417-8417
www.hennypenny.com