

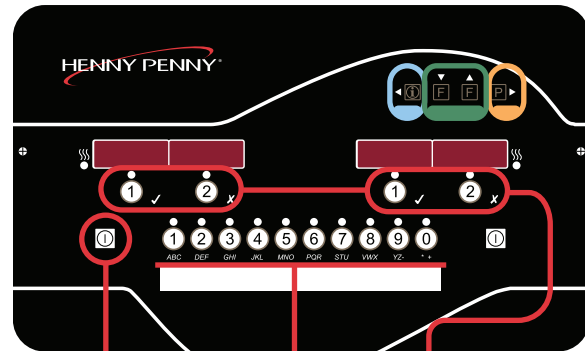

Control Panel A



Vat On/Off

Product Buttons

Timer Start/Stop

Program Button

◀ – Press 1x to view the current oil temp. Press 2x to view the oil set point temp.

⏏ (Filter button) – Press to view how many cook cycles remain until next filtration. Press and hold to enter filter menu.

Filter Menu

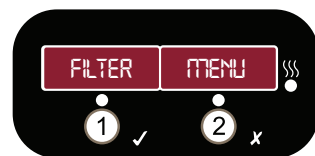

Press and hold either ⏏ button to enter menu. Use ◀ and ▶ to scroll to desired option. Press ✓ to select option.

- | | |
|-------------------|------------------|
| 1. Express Filter | 5. Fill From Pan |
| 2. Daily Filter | 6. Fill From JIB |
| 3. Dispose | 7. Clean Out |
| 4. Drain to Pan | 8. Exit |

Daily Start-up B C

1. Turn main power switch B on
2. Verify basket rest Y and baskets are in place
3. Verify oil level. Lower line when cool, upper line when hot C. Add oil when needed.
4. Turn on the unit.

Additional Maintenance D

- Test and replace oil based on restaurant guidelines
 - Perform Clean-Out procedure after changing oil
- For videos of procedures, scan code in upper right corner

Cooking E

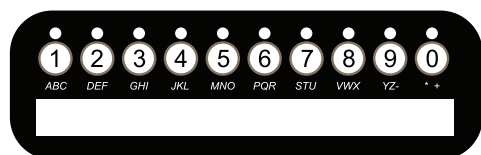

1. Lower basket of product into oil
2. Select product button
3. Start timer
4. Lift basket when "DONE" displays
5. Stop timer

Express Filter D

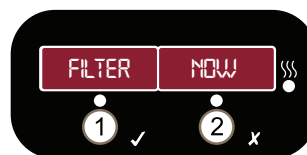

- Select **Yes** when **Filter Now** is displayed to start an Express Filter
- Select **Yes** as often as possible to:
 - » Extend oil life
 - » Avoid unclogging the drain
 - » Keep product quality high
 - » Avoid nuisance E-10 high limit errors

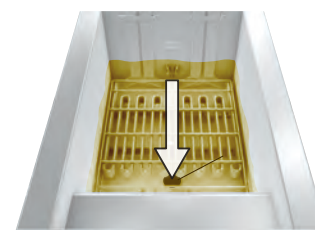

NOTE: Express Filter when prompted to remove crumbs from the bottom of the vat

Replacing the JIB E

- When **Check JIB** displays:
1. Disconnect empty JIB
 2. Open and remove seal from new JIB
 3. Transfer JIB tube to new JIB
 4. Connect new JIB to fryer and verify secure connection



Daily Fryer Maintenance F

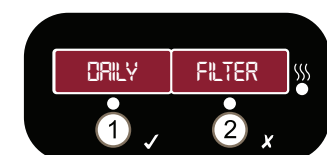

1. Perform Daily Filter on each vat
See Filter Menu option 2
2. Clean basket hanger X, basket rests Y and baskets
3. Perform daily filter pan maintenance F
4. Clean exterior of fryer

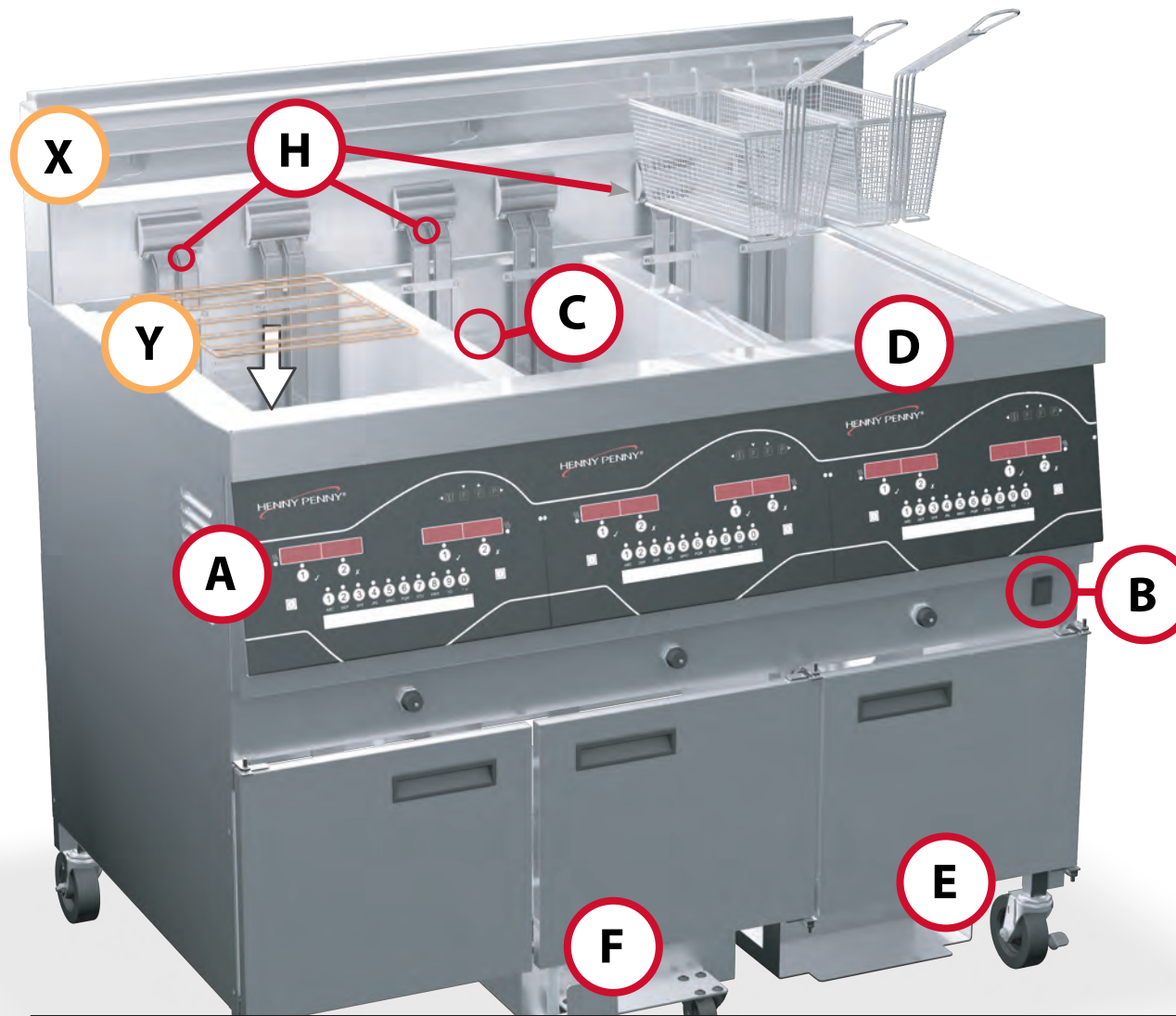

Troubleshooting G H

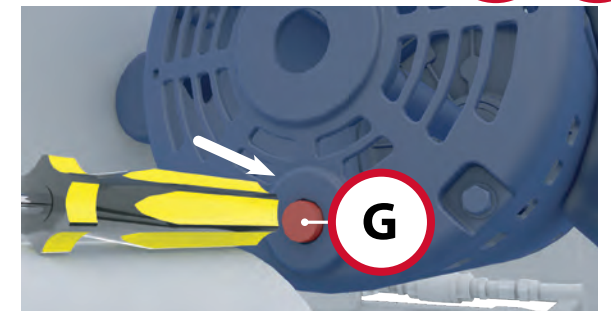

Filter motor not running (located on rear of fryer)

- Allow motor to cool for 20 minutes
- Press reset button G

E-10 high limit reset

- Express filter the vat (clean all crumbs from vat)
- Allow oil to cool 20 minutes
- Reset high limit using tool H

NOTE: Scan code in upper right to watch video

Oil not pumping

- Change filter
- Make sure filter pan is assembled correctly
- Check if filter pan O-rings are missing or damaged

Filter Pan Maintenance F

Throughout the day

- Empty crumb basket as needed (F1)

Once per day

1. Clean and dry filter pan
2. Replace filter (F2)
3. Lubricate O-rings (F3)

Every 90 days

- Replace O-rings (F3)

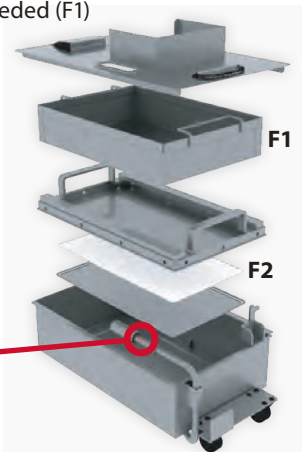

WARNING! Burn Risk! Oil and surfaces of fryer and filter pan are hot. Wear PPE when performing cleaning and maintenance procedures.



Before operating the fryer, read and understand the complete operation manual that is supplied with the unit paying close attention to all safety messages.



Valdymo skydas **A**

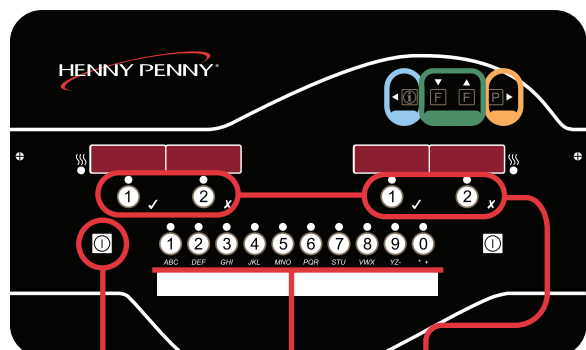

- 1. Skyrius įjungtas / išjungtas
- 2. Produktų mygtukai
- 3. Laikmačio paleidimas / stabdymas
- 4. Programos mygtukas

☐: Paspauskite 1x norėdami pamatyti esamą aliejaus temperatūrą.
Paspauskite 2x norėdami pamatyti aliejaus nustatytojo taško temperatūrą.

Ⓜ (Filtro mygtukas) – paspauskite norėdami pamatyti, kiek liko virimo ciklų iki kito filtravimo. Paspauskite ir palaikykite norėdami atverti filtro meniu.

Filtro meniu

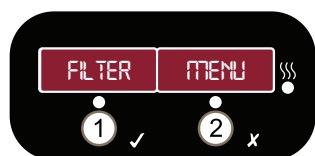

Paspauskite ir palaikykite bet kurį Ⓜ mygtuką norėdami atverti meniu. Eikite į pageidaujimą parinktį naudodami ☐ ir ▶. Paspauskite ✓ norėdami pasirinkti parinktį.

1. Greitasis filtravimas
2. Kasdieninis filtravimas
3. Išmesti
4. Išleisti į skardą
5. Užpildyti iš skardos
6. Užpildyti iš bako
7. Išėiti
8. Išėjimas

Kasdieninė paleistis **B C**

1. Įjunkite pagrindinį maitinimo jungiklį **B**
2. Patikrinkite, ar krepšelio atrama **Y** ir krepšeliai yra vietoje
3. Patikrinkite aliejaus lygį. Nuleiskite liniją, kai atvėsta, pakelkite liniją, kai įkaista **C**. Consulte el Menú de filtrado, opción 6, Žiūrėkite filtro meniu 6 parinktį, kaip įpilti aliejaus
4. Įjunkite visus skyrius. Žiūrėkite valdymo skydą

Papildoma techninė priežiūra

- Išbandykite ir pakeiskite aliejų pagal restoranų rekomendacijas
 - Kai pakeisite aliejų, išvalykite
- Jeigu reikia vaizdo įrašų apie darbo tvarką, nuskaitykite kodą, esantį viršutiniame dešiniame kampe*

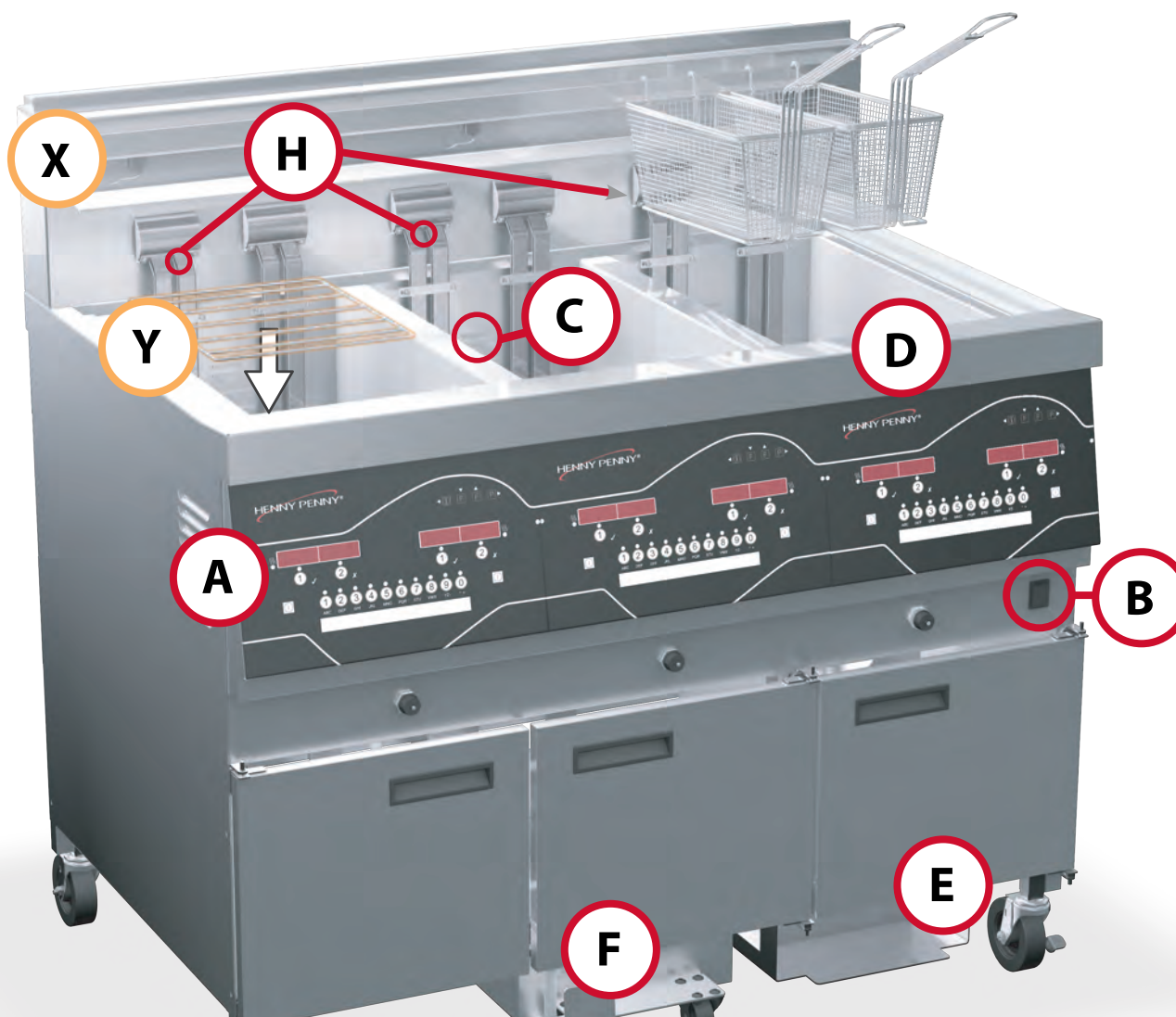

ĮSPĖJIMAS

⚠ **ĮSPĖJIMAS! Nudėgimo pavojus!** Aliejus ir keptuvo bei koštuvo paviršiai yra karšti. Kai valysite ir atliksite techninę priežiūrą, naudokite **asmeninės apsaugos įrangą**.

📖 Perskaitykite ir įsisavinkite prieš naudodami keptuvą visą naudojimo vadovą, kuris pridedamas prie įrenginio, ypač atkreipdami dėmesį į visus saugos pranešimus.

Maisto ruošimas



1. Nuleiskite krepšelį su maistu į aliejų
2. Pasirinkite mygtuką pagal produktą
3. Įjunkite laikmatį
4. Kai pasirodys DONE (angl. baigta), pakelkite krepšelį
5. Sustabdykite laikmatį

Greitasis filtravimas **D**

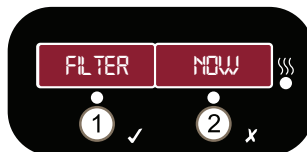

- Pasirinkite **Yes** (angl. taip), kai užrašyta **Filter Now** (angl. dabar filtruoti) norėdami įjungti greitą filtravimą
- Kuo dažniau spauskite **Yes** (angl. taip):
 - » Aliejus bus ilgiau švaresnis
 - » Neužsikims drepažas
 - » Maisto kokybė bus aukšta
 - » Išvengsite erzinančių E-10 aukštojo apribojimo klaidų

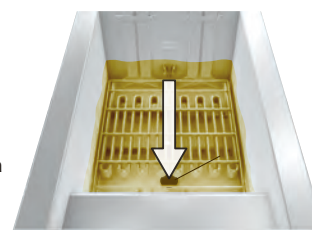

PASTABA. Atlikite greitą filtravimą, kai būsite parąginti pašalinti trupinius iš skyriaus dugno

Bako keitimas **E**

Kai rodoma **Check JIB** (angl. patikrinkite baką):

1. Atjunkite tuščią baką
2. Atidarykite ir nuimkite sandariklį nuo naujojo bako
3. Prijunkite bako vamzdelį prie naujojo bako
4. Prijunkite naują baką prie keptuvo ir patikrinkite, ar jungtis tvirta



Gedimų šalinimas **G H**

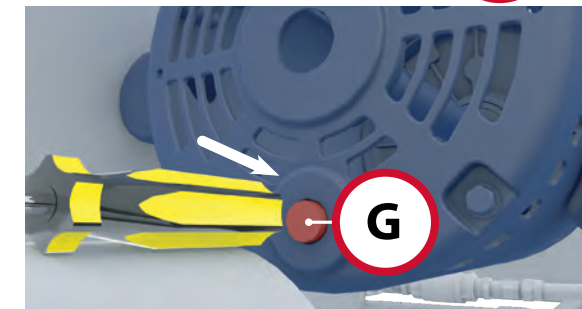

Filtro variklis neveikia (įrengtas keptuvo gale)

- Palaukite 20 minučių, kol variklis atvės
- Paspauskite nustatymo iš naujo mygtuką **G**

E-10 aukštos ribos nustatymas iš naujo

- Atlikite greitą filtravimą (išvalykite visus trupinius iš skyriaus)
- Palaukite 20 minučių, kol aliejus atvės
- Nustatykite iš naujo aukštąją ribą įrankiu **H**

Aliejus nepumpuojamas

- Pakeiskite filtrą
- Koštuvas turi būti tinkamai surinktas
- Patikrinkite, ar netruksta koštuvo žiedų ir ar jie nėra pažeisti

PASTABA. Nuskaitykite kodą viršutiniame dešiniame kampe norėdami pamatyti vaizdo įrašą

Koštuvo techninė priežiūra **F**

Visą dieną

- Tuščias trupinių krepšelis pagal poreikį (F1)

Kartą per dieną

1. Išvalykite ir išdžiovinkite koštuvą
2. Pakeiskite filtrą (F2)
3. Sutepkite žiedus (F3)

Kas 90 dienų

- Pakeiskite žiedus (F3)

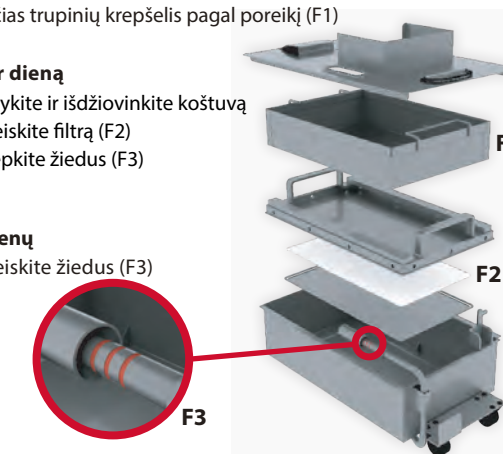

Kasdieninė keptuvo techninė priežiūra



1. Atlikite visų skyrių kasdieninį filtravimą
Žiūrėkite filtro meniu 2 parinktį
2. Nuvalykite krepšelio laikiklį **X**, krepšelio atramas **Y** ir krepšelius
3. Atlikite kasdieninę koštuvo techninę priežiūrą **F**
Žiūrėkite koštuvo techninę priežiūrą
4. Nuvalykite keptuvo išorę