



HENNY PENNY®
Global Foodservice Solutions

Henny Penny

Poolitatud friteerimispotiga ja
täissuuruse friteerimispotiga lahtine

fritüür – elektriline

Mudel LVE-102

Mudel LVE-103

Mudel LVE-104

FM07-543 - Estonian

5-6-09

KÄITLEMISJUHEND

GARANTII REGISTREERIDA ON-LINE AADRESSIL
WWW.HENNYPENNY.COM

1. OSA SISSEJUHATUS

1-1. SISSEJUHATUS

Henny Penny lahtine fritüür on toitlustusasutuste põhiseadmeid. Seda seadet kasutatakse ainult asutustes ja toitlustusettevõtetes.

NOTICE NB!



Alates 16. augustist 2005 kehtestati Euroopa Liidu direktiiv elektri- ja elektroonikaseadmetest tekkinud jäätmete kohta (WEEE). Meie tooteid on kooskõlastatud WEEE direktiivi nõuetega. Oleme kontrollinud oma tooteid veendumaks, et need vastavad direktiivile ohtlike ainete kasutamise piiramise kohta (RoHS) ja oleme oma tooteid vajaduse korral ümber kavandanud, et neid vastavusse tuua. Direktiivid näevad ette, et antud toodet ei tohi koos olmejäätmetega minema visata. Lisateabe saamiseks seadme nõuetekohase utiliseerimise kohta pöörduge oma lähima Henny Penny müügiagendi poole.

1-2. ÕIGE HOOLDAMINE

Nagu iga teinegi toiduvalmistamiseseade vajab Henny Penny lahtine fritüür hooldust ja korrashoidmist. Käesolevas juhendis leiate hooldamis- ja puhastamisnõuded, mis peaksid moodustama püsiva osa seadme käitamisest.

1-3. ABI

Abi vajaduse tekkimisel pöörduge oma piirkonna sõltumatu müügiagendi poole või helistage ettevõttele Henny Penny Corp. telefonil 1-800-417-8405 või 1-937-456-8405.

1-4. McDONALD'Si EKSKLUSIIVNE PIKENDATUD GARANTII

Uue seadme põhigarantii katab defektiivse osa parandamist või asendamist ning selle alla kuulub ka töötasu ja edasi-tagasi sõidukulud kuni 300 km kaheks (2) aastaks alates paigaldamise kuupäevast.

Põhiline piiratud garantii pikendatakse hõlmama iga mudeli LVE-102, LVE-103 ja LVE-104 friteerimispoti asendamist, mille rike või tõrge on tingitud tootmise või vabrikus kokkupanekuga seotud probleemidest kuni kümneks (10) aastaks alates paigaldamise kuupäevast. See pikendatud garantii ei kata friteerimispoti, mille rike on tingitud väär- või kuritarvitamisest, nagu friteerimispoti tühjalt, st friteerimisõlita kuumendamine.

Kõik muud piiratud põhigarantii tingimused jäävad samaks.

1-5. OHUTUS

Henny Penny lahtisesse fritüüri on konstrueeritud mitmed ohutusseedised. Ohutu kasutamine on tagatud ainult sel juhul, kui saate täielikult aru selle õigest paigaldamisest, käitamisest ja hooldusprotseduuridest. Käesolevas käitlemisjuhendis toodud juhised on koostatud selleks, et tutvustada Teile õigeid protseduure. Eriti olulise või ohutust puudutava informatsiooni juurde on märgitud HÄDAOHT, HOIATUS, ETTEVAATUST, ja NB!. Järgnevalt kirjeldame nende ohumärkide kasutust.



Neid OHUHOIATUSE MÄRKE kasutatakse koos hoiatustega HÄDAOHT, HOIATUS või ETTEVAATUST, mis juhivad kasutaja tähelepanu kehalisi vigastusi põhjustada võivale või muud tüüpi ohule.

NB!

NB! juhivad kasutaja tähelepanu eriti olulisele teabele.

ETTEVAATUST

ETTEVAATUST ilma ohuhoiatuse märgita viitab võimalikult ohtlikule olukorrale, mille eiramine võib põhjustada seadmele kahjustusi.

ETTEVAATUST

ETTEVAATUST koos ohuhoiatuse märgiga viitab võimalikult ohtlikule olukorrale, mille eiramine võib põhjustada kergeid või mõõdukaid vigastusi.

HOIATUS

HOIATUS viitab võimalikult ohtlikule olukorrale, mille eiramine võib põhjustada surma või raskeid vigastusi.

HÄDAOHT

HÄDAOHT VIITAB KOHESELE OHTLIKULE OLUKORRALE, MIS VÕIB PÕHJUSTADA SURMA VÕI RASKEID VIGASTUSI, KUI SEDA EI VÄLDITA.

1-5. OHUTUS (jätkub)



Ekvipotentsiaalse maanduse sümbol



Elektri- ja elektroonikaseadmetest tekkinud jäätmete (WEEE) sümbol



või



Elektrilöögi ohu sümbolid



või



Kuuma pinna sümbolid

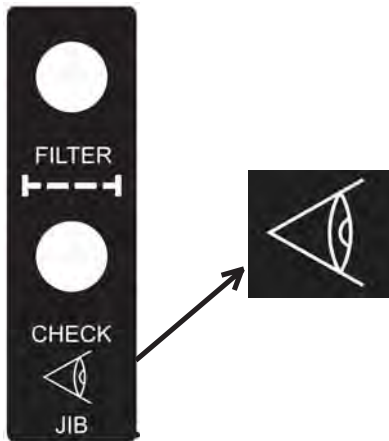

Kuulub kontrollimisele või kinnitamisele

2. OSA PAIGALDAMINE

2-1. SISSEJUHATUS

Käesolevas osas leiata Henny Penny LVE fritüüri lahtipakkimise ja paigaldamise juhised.

NOTICE NB!

Seadme paigaldamist peaks teostama ainult vastava kvalifikatsiooniga hooldustehnik.



**HOIATUS
ELEKTRILÖÖGI
OHT**

Ärge torgake fritüüri korpusest läbi ühtki asja, sh puuri või kruvi, kuna see võib kahjustada komponente või põhjustada elektrilööki.

2-2. LAHTIPAKKIMISE JUHISED

NOTICE NB!

Igasugused transpordil tekkinud kahjustused tuleb kohaletoiimetaja esindaja juuresolekul üles märkida ja vastav leht allkirjastada enne esindaja lahkumist.

1. Lõigake ja kõrvaldage kasti ümbritsevad metallrihmad lahti.
2. Eemaldage kasti kaas ja tõstke väline kast fritüüri pealt ära.
3. Eemaldage pakkimisel lisatud nurgatoed (4).
4. Lõigake veniva kile kanderaami/-kasti ümbert ära ja eemaldage see ka fritüüri kaanelt.
5. Lõigake ja eemaldage metallrihmad, mis fritüüri kandeplatvormi küljes hoiavad.

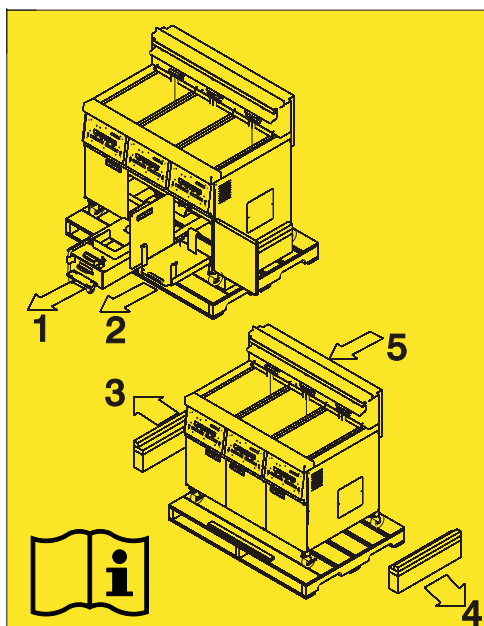

Joonis 1

CAUTION ETTEVAATUST

Eemaldage fritüürist filtreerimissaaduste tühjendus anum ja JIBi riul enne fritüüri eemaldamist kandeplatvormilt, et ära hoida seadme kahjustusi. Joonis 1.

6. Võtke fritüür kandeplatvormi pealt maha.



**HOIATUS
RASKE ESE**

Fritüüri liigutamisel olge ettevaatlik, et ei põhjustaks kehalisi vigastusi. Fritüür kaalub ligikaudu 272 kg (600 naela) kuni 363 kg (800 naela).

2-3. FRITÜÜRI ASUKOHA VALIMINE

Fritüüri õige paigutamine on väga oluline käitamise, kiiruse ja mugavuse seisukohast. Lahtise fritüüri asukohta ümber peaks jääma piisavalt vaba ruumi, et seadet oleks võimalik hooldada ja õigesti kasutada. Valige asukoht, mis lubab toiduainete kergest sisseviimist ja väljavõtmist ning ei jää ette toidutellimuste lõplikule koostamisele. Kasutajate kogemuste põhjal on selgunud, et kiiret ja katkematut teenindust tagab toore toidu friteerimine ja sellest lõpp-produkti valmistamine, mis hoitakse soojendajates. Pidage meeles, et kõige efektiivsem on nn sirgjooneline operatsioon, st ühest otsast alustate toore toiduainega ja teises otsas on valmis produkt. Tellimuse kokkupaneku koht võib olla natuke eemal, sellega kaasneb ainult vähenenud efektiivsuse kadu.



**ETTEVAATUST
TULEOHT**

Tulekahju ja rikutud varustuse vältimiseks ärge kasutage fritüüri all asuvat ala varustuse hoidmiseks.



**HOIATUS
PÕLETUSOHT**

Pritsivast kuumast õlist tingitud raskete põletuste vältimiseks paigaldage fritüür nii, et see ei vajuks kaldu ega liiguks. Stabiliseerimiseks võib kasutada kinnitusrihmasid.

2-4. FRITÜÜRI LOODIMINE



Õigeks käitamiseks peab lahtine fritüür olema küljelt küljele ja eest taha loodis. Selle tagamiseks asetage lood friteerimispoti servale ja keskmisele süvendile ja reguleerige rullikuid, kuni seade on loodis.



2-5. FRITÜÜRI VENTILEERIMINE

Fritüür peab olema paigutatud kohta, mis lubab ventileerimist sobiva tõmbekapi või ventilatsioonisüsteemi all. See on oluline, et tagada heiteauru ja friteerimislohnade kõrvaldamist. Tuleb rakendada spetsiaalseid ettevaatusabinõusid tõmbekapi kupli paigaldamisega, et kupli asetus ei segaks fritüüri kasutamist. Soovitame konsulteerida kohaliku ventilatsiooni- või küttefirmaga, kes aitab kavandada sobivat süsteemi.

NOTICE NB!

Ventileerimisel peab järgima kohalike ja riiklike eeskirjade nõudeid. Selleks konsulteerige oma kohaliku tuletõrje- või ehitusametiga.

2-6. KÜBARA KÕRGUSE REGULEERIMINE



Foto 1

NOTICE NB!

Tellitavat kübarat tuleb kasutada iga tõmbekapi seeriaga, välja arvatud universaalse tõmbekapiga (UH-SEERIA). UH-SEERIA kübar tuleb maha võtta - vt Osa 2-7.

Fritüüri tagaseinal asub tellitav paneel, mis peab sobima tõmbekapiga kokakuti. Foto 1.



Foto 2

Kasutades 0,95 cm (3/8") otsvõtit või mutrikeerajat, lõdvendage 3 kübarmutrit, mis paneeli kohal hoiavad. Foto 2.

Nihutage paneeli, kuni see on viidud tõmbekapiga kokku ja siis tihendage 3 kübarmutrit.

2-7. KÜBARA EEMALDAMINE

Mõnede installatsioonide puhul (UH-SEERIA) võib olla vajalik tellitava tagumise kate eemaldamine.

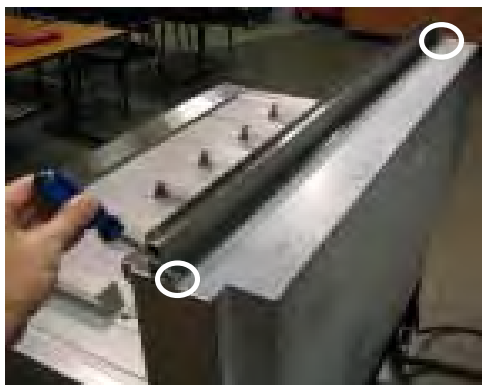

Eemaldage ristkruvikeerajaga kaks kruvi (kummaski otsas üks), mis tagumist katet kinni hoiavad ja tõmmake kate seadme küljest ära.

2-8. ELEKTRILISED NÕUDED



Sobiva vooluvõrgu kohaseid andmeid leiate vasakpoolse ukse siseküljele monteeritud andmeplaadil.



**HOIATUS
ELEKTRILÖÖGI OHT**

Fritüür peab olema adekvaatselt ja ohutult maandatud, muidu võib tekkida elektrilöök. Õiged maandamisvõtted leiate siseriiklikest elektrieeskirjadest; siseriiklike elektrieeskirjade puudumisel leiate need trükisest The National Electrical Code, ANSI/NFPA Nr. 70-(viimane trükk). Kanadas tuleb kõik elektriühendused teha vastavalt eeskirjadele CSA C22.1, Canadian Electrical Code Part 1, ja/või kohalikele eeskirjadele.

Elektrilöögi vältimiseks peab käesolev seade olema varustatud välise kaitselülitiga, mis lülitab välja kõik maandamata juhid. Käesoleva seadme toitelüliti ei lülita välja kõik liini juhid.

(AINULT CE-MÄRGIGA SEADMETELE!)

Et vältida elektrilöögi ohtu, peab seade olema potentsiaaliühtlustusjuhiga ühendatud teiste lähedalasuvate seadmetega või puudutatavate metallpindadega. Selleks on seade varustatud potentsiaaliühtlustuse ühendusega. Potentsiaaliühtlustuse ühendus on märgitud sümboliga .

2-8. ELEKTRILISED NÕUDED **(jätkub)**

KAABLI KINNISTUGI

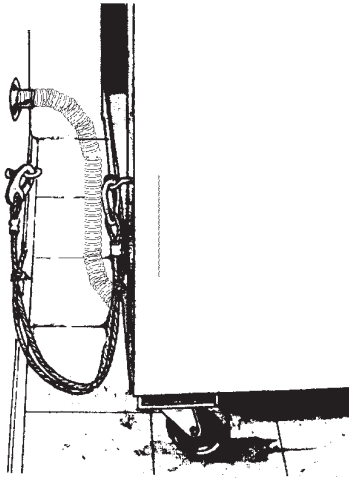

I-polt tuleb ehitusele kinnitada sobivaid ehituspraktika võtteid kasutades.

CAUTION

ETTEVAATUST

*KIPSPLAADIST EHITUSE PUHUL
Kinnitage I-polt hoone karkassipostile.
Ärge kinnitage seda ainult kipsplaadile.
Eelistatav paigutus on umbes 15 cm
kummalegi poole. Kaabli kinnistugi peab
olema vähemalt 15 cm paindlikust
kaablikarbikust lühem.*

Fritüüri ja toiteallika vahel asuvasse mugavasse kohta tuleb paigaldada õige jõudlusega kaitselülitiga eraldi mitmepooluseline lahküliti ning see tuleb paigaldada vastavalt riiklikele ja kohalikele eeskirjadele. See peaks olema isoleeritud vaskjuht, mille nimipinge on 600 volti ja nimitemperatuur 90 °C. Kui kaabel peab olema pikem kui 15,24 m, kasutage järgmise suurema suurusega kaablit. CE-seadmete puhul peab riviklemmide kinnitatava kaabli suurus olema 6 mm.

Soovitatav on fritüüri vooluahela jaoks kasutada 30 mA nimivooluga kaitseseadet, nagu summavoolu kaitselülitiit (RCCB) või maalühiskaitset (GFCI).

Alaliselt ühendatud elektrilised fritüüre rullikutega tuleb paigaldada paindliku kaablikarbiku ja –kinnistoega, kui need installeeritakse Ameerika Ühendriikides. Vaadake fotot vasakul. Fritüüri tagakülje raamis on fritüürile kaablikinnistoe kinnitamiseks vajalikud augud. Kaablite kinnistugi ei anna fritüürile mingisugust kaldumiskaitset.

Fritüüriga kaasnevad 2 erinevat, 2,13 meetri pikkust toitekaabli agregaat. Pöördlukuga pistikuga NEMA L21-20P toitekaabli agregaat on juhtmestatud konkreetselt ainult McDonald's tõmbekapi pesa jaoks ning varustab kontrollpaneeli ja filtripumpasid vooluga.



Teine toitekaabel, mis juhib voolu küttesüsteemile, kasutab NEMA 15-60P otsepistikut ning igal friteerimispotil on oma toitekaabli agregaat.

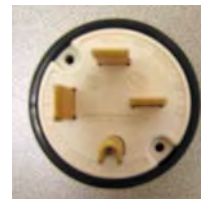

Toitekaablid peavad olema õlikindlad, kaablimantliga paindlikud kaablid, mis ei ole kergemad kui harilik polükloropreen või muu samaväärne sünteetiline elastomeermantliga kaabel.

2-9. MÕÖDUD

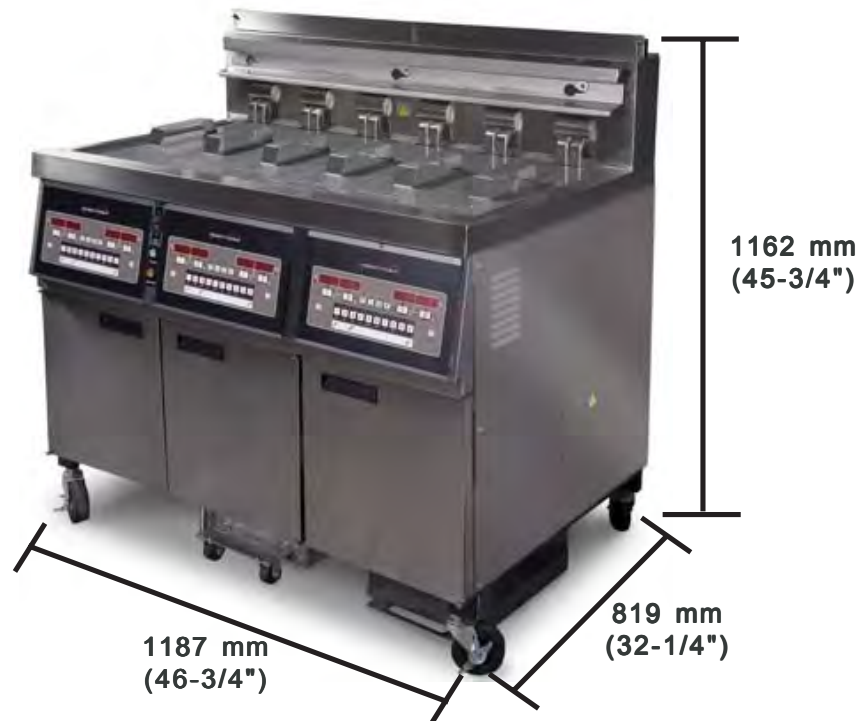

Mudel LVE-103

3. OSA KÄITAMINE

3-1. KÄITAMISEKS VAJALIKUD KOMPONENDID Vt järgnevatel lehekülgedel toodud selgitusi.

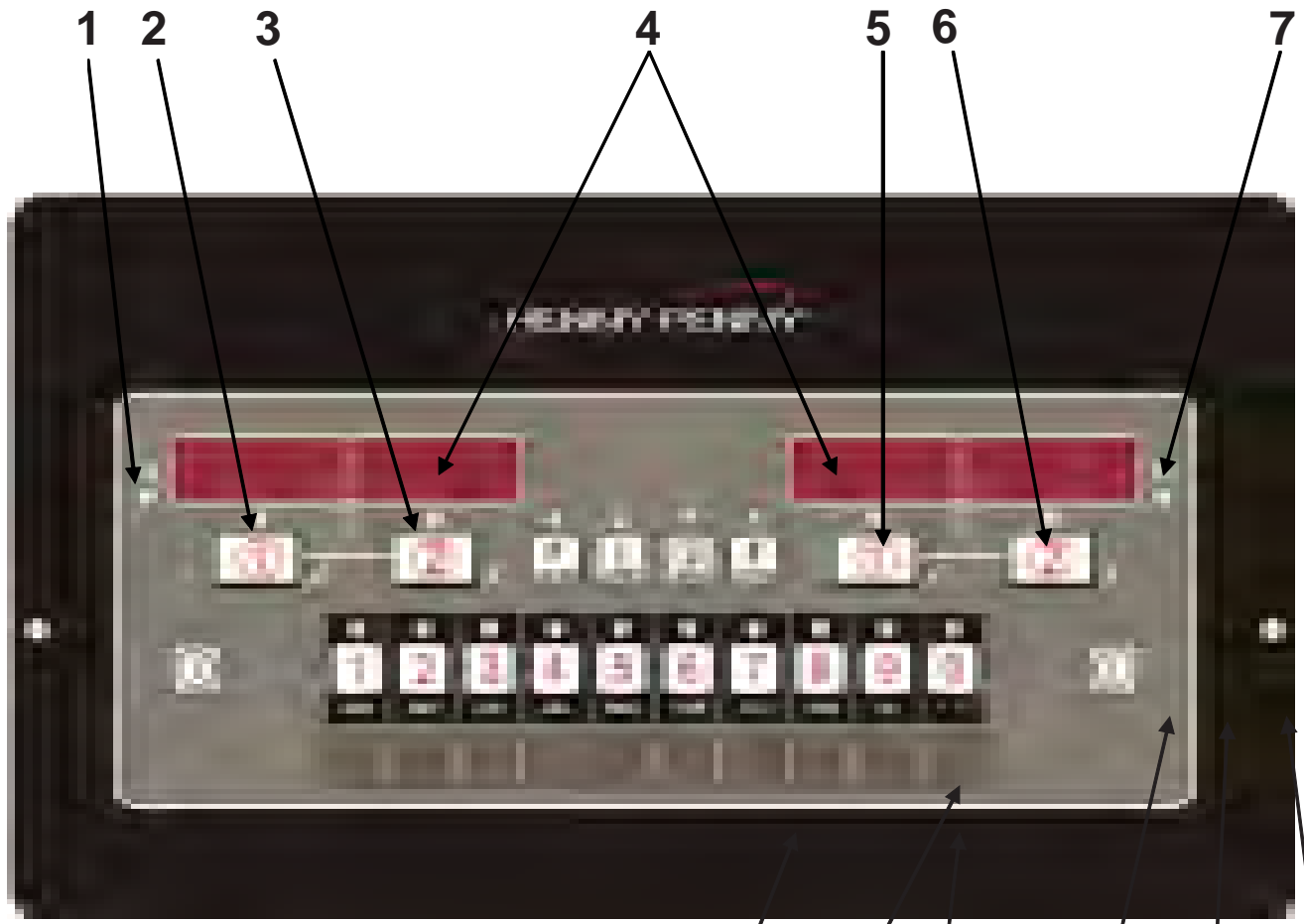

8 9 10 11 12 13 14 15









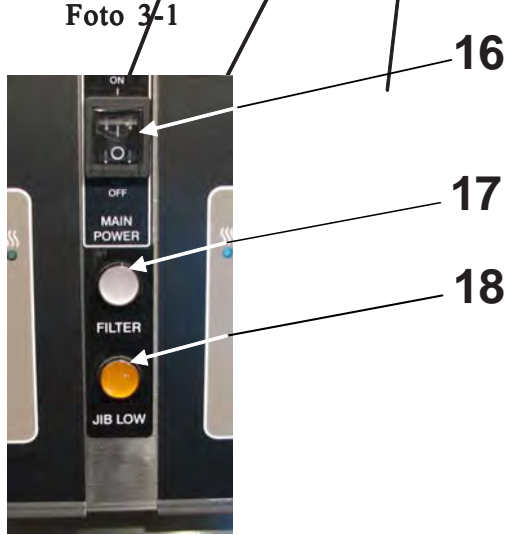

Foto 3-2

**3-1. KÄITAMISEKS VAJALIKUD
KOMPONENDID (jätkub)**

Allpool toodud funktsioonide kirjeldused kirjeldavad fotodel 3-1 ja 3-2 näidatud kontrollpaneelide funktsioone.

Foto nr.	Osa nr.	Kirjeldus	Funktsioon
3-1	1		See LED-lamp süttib, kui kontrollpaneelil tellitakse vasakpoolse(te) friteerimispoti(de) kuumutamist ning kütteelemendid lülituvad sisse ja hakkavad õli kuumutama.
3-1	2		Normaalses töörežiimis vajutage seda nuppu vasakpoolse korvi friteerimistsükli alustamiseks ja lõpetamiseks. Vajutage displeil kuvatud produktinimetuse muutmiseks. Seda kasutatakse ka √-märgina näitamaks JAH või millegi kinnitamiseks.
3-1	3		Normaalses töörežiimis vajutage seda nuppu vasakpoolse korvi friteerimistsükli alustamiseks ja lõpetamiseks. Vajutage displeil kuvatud produktinimetuse muutmiseks. Seda kasutatakse ka X-märgina näitamaks EI või millegi tühistamiseks.
3-1	4	Digitaalne displei	Digitaalne displei kuvab produktide koode. Displei kuvab friteerimistsükli käigus tagurpidi loendavat taimerit. Displei kuvab filtreerimistsükli viipasid. Displei kuvab programmeerimisrežiimi valikuid. Displei kuvab õli temperatuuri vajutades  . Displei kuvab veakoode (displeid on võimalik programmeerida mitmes keeles).
3-1	5		Normaalses töörežiimis vajutage seda nuppu parempoolse korvi friteerimistsükli alustamiseks ja lõpetamiseks. Vajutage displeil kuvatud produktinimetuse muutmiseks. Vajutage filtreerimisrežiimis viipade kinnitamiseks. Seda kasutatakse ka √-märgina näitamaks JAH või millegi kinnitamiseks.
3-1	6		Normaalses töörežiimis vajutage seda nuppu parempoolse korvi friteerimistsükli alustamiseks ja lõpetamiseks. Vajutage displeil kuvatud produktinimetuse muutmiseks. Vajutage filtreerimisrežiimis viipadele eitavalt reageerimiseks. Seda kasutatakse ka X-märgina näitamaks EI või millegi tühistamiseks.
3-1	7		See LED-lamp süttib, kui kontrollpaneelil tellitakse parempoolse(te) friteerimispoti(de) kuumutamist ning kütteelemendid lülituvad sisse ja hakkavad õli kuumutama.
3-1	8		Vajutage vasakpoolse(te) friteerimispoti(de) kuumutussüsteemi sisse- ja väljalülitamiseks
3-1	9		Produktinimetuse nupu LED-lamp süttib siis, kui on valitud see produkt.
3-1	10		Vajutage soovitud produktinimetuse valimiseks. Vajutage produktile nimetuse andmiseks ja nimetuse vastavate kirjatähtede kuvamiseks selle nupu all. Vt allpool toodud funktsioonide selgitamiseks fotosid 3-1 ja 3-2.

3-1. KÄITAMISEKS VAJALIKUD
KOMPONENDID (Continued)

Foto nr.	Osa nr.	Kirjeldus	Funktsioon
3-1	11 ja 14		Kasutada programmeerimis- ja filtreerimisrežiimis; kasutada ka ◀ või ▶ nupu vajadusel. Vajutage järgmiste filtreerimisandmete kuvamiseks: a. järelejäänud friteerimistsüklite arv enne järgmist filtreerimist b. kellaeg ja kuupäev
3-1	12		Kasutada programmeerimisrežiimis. Kasutada filtreerimisrežiimis. Kasutada friteerimispottide täitmisel ja tühjendamisel. Kasutada ka ▲ nupu vajadusel. Vajutage järgmiste temperatuuriandmete kuvamiseks: a. iga friteerimispoti õli tegelik temperatuur b. iga friteerimispoti temperatuuri sättepunkt
3-1	13		Kasutada programmeerimisrežiimis. Kasutada ka ▼ nupu vajadusel. Vajutage järgmiste fritüüri andmete ja staatuse kuvamiseks: a. iga friteerimispoti taastumisandmed
3-1	15		Vajutage parempoolse(te) friteerimispoti(de) kuumutussüsteemi sisse- ja väljalülitamiseks
3-2	16		Kui lüliti seisab ON-positsioonis, siis on kontrollpaneeli ja filtreerimispumpade toide sees.
3-2	17		Sinise lambi  süttimine tähendab, et tuleb teostada automaatne tsükliline filtreerimine [Automatic Intermittent Filtration – AIF]
3-2	18		Kollase lambi süttimine tähendab, et kastis kannu [JIB] tuleb täita või välja vahetada





Foto 3-3

Foto nr.	Osa nr.	Kirjeldus	Funktsioon
3-3	1	Tühjendusnema agregaat	Pottidest tühjendatud õli voolab sellesse anumasse, millest õli pumbatakse läbi filtrite, et selle kasutusiga pikendada.
3-3	2	Korviriul	Siin ripuvad hetkel mitte kasutusel olevad korvid või friteerimistsükli järgselt tühjaks tilkuma pandud korvid
3-3	3	RTI-lüliti	Ainult õlipaakidega varustatud (RTI-süsteemimiga) frittüüridel.
3-3	4	Potikaaned	Katavad friteerimispotte, mida hetkel ei kasutata.
3-3	5a	JIB [kann kastis]	Jug-in-a-Box [kann kastis] kasutavatele asutustele, millel puudub RTI-süsteem; hoiab õli.
3-3	5b	JIB [kann kastis]	Kann RTI-süsteemiga asutusele; hoiab õli.

3-2. HÄÄLESTUSREŽIIM

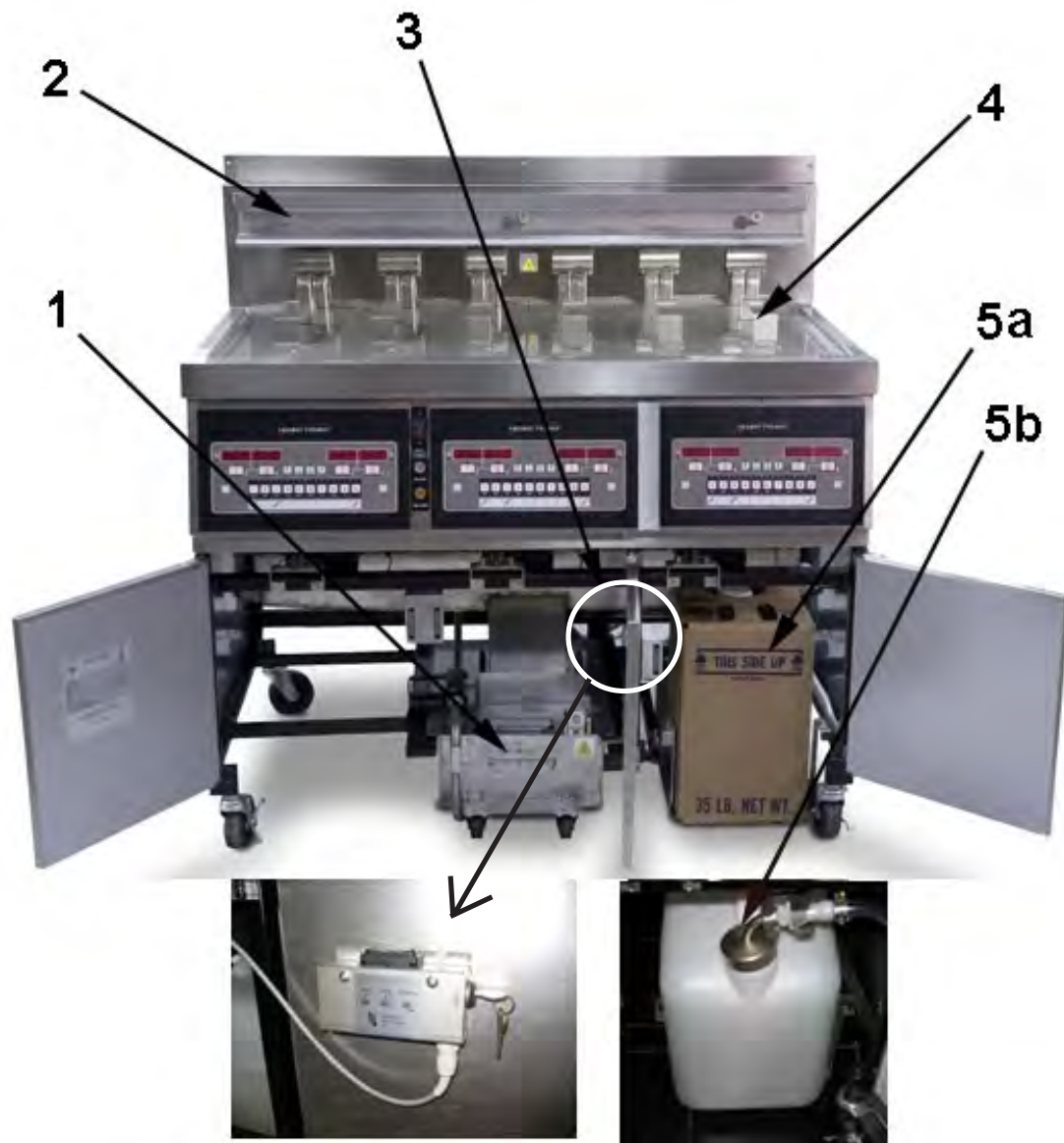
Esimesel häälestusel nõuab kontrollpaneel fritüüri sätete kinnitamist.

Toitelüliti sisse lülitamisel kuvavad mõlemad displeid „OFF” [,TOIDE VÄLJAS”]. Vajutage kummalgi küljel  ja displei kuvab *SETUP* *MODE* [*HÄÄLESTUS* *REŽIIM*], millele jätkub vasakpoolsel displeil „LANGUAGE” [,KEEL”] ja parempoolsel displeil „ENGLISH” [,INGLISE”].

Kasutage ◀ või ▶ nuppu, et valida displeil soovitud keele: „FRANCAIS”, „CAN FREN”, „ESPANOL”, „PORTUG”, „DEUTSCHE”, „SVENSKI”, „RUSSIAN”.

Vajutage ▼, et häälestamisega jätkata:

- TEMP FORMAT [TEMPERATUURI FORMAAT] - °F või °C
- TIME FORMAT [KELLAJA FORMAAT] - 12-tunnine või 24-tunnine
- ENTER TIME [SISESTA KELLAEG] - kellaeg (kasutage produktinimetuse nuppe, et seda muuta)
- ENTER TIME [SISESTA KELLAEG] – AM või PM [EL või PL]
- DATE FORMAT [KUUPÄEVA FORMAAT] - US OR INTERNATIONAL [USA või RAHVUSVAHELINE]
- ENTER DATE [SISESTA KUUPÄEV] – Tänapäev (kasutage produktinimetuse nuppe, et seda muuta)
- FRITÜÜRI TÜÜP - GAS või ELEC [GAAS- või ELEKTRI-]
- VAT TYPE [FRITEERIMISPOTI TÜÜP] - FULL või SPLIT [TÄISSUURUNE või POOLITATUD]
- OIL SYSTEM [ÕLISÜSTEEM] - JIB (RTI-süsteemita)/ ÕLIPAAKIDEGA (RTI-süsteemiga)
- DAYLIGHT SAVING TIME [SUVEAEG] - 1.OFF [TOIDE VÄLJAS]; 2.USA (alates 2007. aastast); 3.EURO; 4.FSA (USA enne 2007. aastat)
- SETUP COMPLETE [HÄÄLESTAMINE LÕPETATUD]

Kui ei ole teisiti näidatud, kasutage sätete muutmiseks ◀ või ▶.

NOTICE NB!

Häälestusrežiimi pääseb ka 1. taseme programmi kaudu. Vt Osa 4-4.

3-3. ÕLIGA TÄITMINE VÕI ÕLI LISAMINE



Foto 1



Foto 2



Foto 3

CAUTION

ETTEVAATUST

Õli tase peab friteeri kuumenemisel alati olema ülalpool kütteelemente ja friteerimisvõlli tagaküljele märgitud õlitase märgi. Nende juhiste eiramine võib põhjustada tulekahju ja/või friteeri kahjustumise.

Tahke rasvaine ei ole soovitatav. Tahke rasvaine võib tekitada ummistusi ja pumba rikkeid.

1. Soovitatav on lahtises friteerimisvõllis kasutada kvaliteetses vedelat friteerimisõli. Mõned vähemkvaliteetsed õlid sisaldavad palju niiskust, mis põhjustab vahutamist ja ülekeemist.



HOIATUS
PÕLETUSOHT

Kuuma õli valamisel friteerimisvõlli kandke kindaid, et vältida raskeid põletusi. Õli ja kõik õliga kontaktis olevad metallist osad on äärmiselt tulised. Püüdke hoiduda pritsimisest.

2. **Õli mahutavus:**
Täissuurune friteerimisvõlli = 14,2 liitrit/13,6 kg (15 kvarti/30 naela)
Poolitatud friteerimisvõlli = 7,1 liitrit/6,8 kg (7,5 kvarti/15 naela).
Kala friteerimisvõlli (sügav poolitatud friteerimisvõlli) = 9,5 liitrit/9,1 kg (10 kvarti/20 naela)

Igal friteerimisvõlli tagumisele seinale on märgitud 2 tasememärki. Neist ülemine märk näitab kuumutatud õli õiget taset. Fotod 1 ja 2.

3. Külma õliga tuleb täita alumise märgini.

RTI-süsteemiga friteerimisvõlli täitmine

1. Lülitage toide sisse, viies lüliti ON-positsiooni.
2. Asetage korvirest friteerimisvõlli. Foto 3.
3. Vajutage ja hoidke  (kummalgi küljel) kuni displei kuvab *FILTER MENU* [*FILTREERIMISE MENÜÜ*] ning 1.AUTO FILTER? [1.AUTOMAATNE FILTREERIMINE?]
4. Vajutage ja laske lahti ▼ nuppu 5 korda kuni displei kuvab „6.FILL POT FROM BULK” [„6.POTT TÄITA PAAKIDEST”].
5. Vajutage ✓ nuppu ja displei kuvab „FILL QUIT” [„TÄITMINE LÕPETATUD”]. Vajutage ja hoidke ✓ nuppu uuesti, et potti täita ning displei kuvab „FILLING” [„TÄIDAB”].
6. Kui pott on täis saanud, laske ✓ nupp lahti ja displei näitab taas „FILL QUIT” [„TÄITMINE LÕPETATUD”]. Normaalsesse töörežiimi naasmiseks vajutage X nuppu kaks korda.

3-4. HOMMIKUSED
KÄIVITUSPROTSEDUURID

1. Veenduge, et friteerimis-pott on õliga täidetud sobiva tasemeni.
2. Lülitage toide sisse, viies toitelüliti ON-positsiooni ja siis vajutage , et sisse lülitada soovitud friteerimis-poti kütteelemendid. Kui displei kuvab „IS POT FILLED?“ [„KAS POTT TÄIS?“], siis veenduge, et pott on õliga täidetud sobiva tasemeni (vt Osa 3-2) ja siis vajutage \checkmark nuppu näitamaks „JAH“.

Seade lülitab automaatselt sisse sulatustsükli, kuni õlitemperatuur on jõudnud tasemeni 82°C (180°F) ja siis lülitab kontrollpaneel automaatselt sulatustsükli välja.

NOTICE NB!

Sulatustsükli võib soovi korral vahele jätta, vajutades \checkmark nuppu või X nuppu ja seda 5 sekundit hoides.

Kontrollpaneel näitab siis „EXIT MELT“ [„LÖPETA SULATUS“] „JAH EI“. Vajutage \checkmark nuppu näitamaks „JAH“ ja friteerimis-pott kuumeneb nii kaua, kuni jõuab temperatuuri sättepunktini.

CAUTION ETTEVAATUST



Ärge jätke sulatustsükli vahele, välja arvatud juhul, kui on sulanud küllalt õli, et katta kõik kütteelemendid. Sulatustsükli vahelejätmine enne seda, kui kõik kütteelemendid on kaetud, võib põhjustada õli liigset suitsemist või tulekahju.

DANGER HÄDAOHT
OVERFLOW RISK ÜLEVOOLAMISE OHT

ÄRGE PANGE KORVIDESSE LIIGSES KOGUSES TOIDUAINEID EGA LIIGSET NIISKUST SISALDAVAID PRODUKTE. TÄISSUURUSESSE FRITEERIMISPOTTI TOHIB PANNA KUNI 1,4 KG PRODUKTE JA POOLITATUD FRITEERIMISPOTTI TOHIB PANNA 0,68 KG PRODUKTE. NENDE JUHISTE EIRAMINE VÕIB PÕHJUSTADA ÕLI ÜLEVOOLAMIST FRITEERIMISPOTIST, MILLE TAGAJÄRJEL VÕIVAD TEKKIDA RASKED PÕLETUSED, KEHALISED VIGASTUSED, TULEKAHJU JA/VÕI VARAKAHJUSTUSED.

3-5. ERIOTSTARBELISE DISPLEIGA FRITEERIMINE

Eriotstarbeline displei tähendab seda, et ühe konkreetse friteerimispoti displei kuvab alati ühte konkreetset produktinimetust.



1. Kui sulatustsüklist on väljutud, vilgub LOW TEMP [MADAL TEMPERATUUR] kuni temperatuur jõuab sättepunktini. Ühtki friteerimistsükli ei ole võimalik alustada ajal, mil displei kuvab „LOW TEMP” [„MADAL TEMPERATUUR”]. Kui temperatuur jõuab sättepunktini, siis displei kuvab produkti nime, nt: NUGGETS ning produkti võib nüüd õlis friteerida.
2. Vajutage taimeri nuppu  või .
3. Displei kuvab friteeritava produkti nimetust (nt: „NUG”) ja tagurpidi loendavat taimerit.
4. Kui friteerimistsükkel on lõpetatud, kostub piiksuv signaal ja displei kuvab „PULL” [„TÕMBA”].
5. Vajutage piiksuva signaali väljalülitamiseks PULL [TÕMBA] all asuvat taimeri nuppu ja tõstke korv friteerimispotist välja.
6. Kui on programmeeritud kvaliteeditaimer (hoidmistaimer), lülitub hoidmisaja taimer automaatselt sisse siis, kui kasutaja vajutab friteerimistsükli lõpetamiseks taimeri nuppu. Kvaliteeditaimer loendab tagurpidi ja displei kuvab produktinimetuse kolmetähelise lühendi, millele järgneb „Qn”, milles „n” näitab järelejäänud minutite arvu.
Nt: „FRY” / „Q5” / „FRY” / „Q5” / „FRY” / „Q4”, etc.

Taimeri loendamise lõppedes kostub piiksuv signaal ja displei kuvab „QUAL” [„KVALITEET”], millele jätkub produktinimetuse kolmetäheline lühend „QUAL” / „FRY” / „QUAL” / „FRY”. Vajutage taimeri väljalülitamiseks taimeri nuppu.

NOTICE NB!

Eriotstarbelise produktinimetuse muutmiseks vajutage soovivat

produktinimetuse nuppu, nt:  ja displei kuvab „<<<<>>>>”.



Siis vajutage ja hoidke (5 sekundit) kasutatava friteerimispoti taimeri nuppu  või . Nüüd kuvab displei produkti nimetust, nt „HASH BRN”.



**3-6. MITME PRODUKTI
NIMETUST KUVAVA
DISPLEIGA FRITEERIMINE**

Mitme produkti nimetust kuvav displei tähendab, et tuleb valida konkreetne produkt enne konkreetse friteerimispotis friteerimistsükli alustamist.

1. Kui sulatustsüklist on väljutud, vilgub LOW TEMP [MADAL TEMPERATUUR] kuni temperatuur jõuab sättepunktini. Siis displei kuvab „—— ———”.

2. Vajutage produktinimetuse nuppu, nt:  ning produkti võib nüüd õlis friteerida.

3. Displei kuvab „FR FRIES”. Kui displei kuvab „<<<<>>>>”, siis ei ole õli temperatuur selle produkti jaoks õige. Peate kas valima teise produkti või vajutage ja hoidke  või  5 sekundit.

4. Vajutage taimeri nuppu  või .



5. Kui friteerimistsükkel on lõpetatud, kostub piiksuv signaal ja displei kuvab „PULL” [„TÕMBA”].

6. Vajutage piiksuva signaali väljalülitamiseks PULL all asuvat taimeri nuppu. Displei kuvab siis „—— ———” või kui on programmeeritud kvaliteeditaimer (hoidmistaimer), siis displei kuvab tagurpidi loendavat taimerit (vt 6. punkt, Osa 3-5).



Nimetatud protseduur tähendab eriotstarbelise displeiga friteerimispotis friteeritava produkti muutmist.

**3-7. HOMMIKUSÖÖGIREŽIIMIST
LÕUNASÖÖGIREŽIIMILE
VÕI
LÕUNASÖÖGIREŽIIMIST
HOMMIKUSÖÖGIREŽIIMILE
ÜLEMINEK**

Homмикusöögirežiimist lõunasöögirežiimile

1. Vajutage produktinimetuse nuppu, nt: .
2. Displei kuvab „<<<<>>>>”.
3. Vajutage ja hoidke taimeri nuppu  või  5 sekundit ning siis kuvab displei „FR FRIES” [„FRIIKARTULID”].

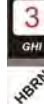
Lõunasöögirežiimist hommikusöögirežiimile



1. Vajutage produktinimetuse nuppu, nt: .
2. Displei kuvab „<<<<>>>>”.
3. Vajutage ja hoidke taimeri nuppu  või  5 sekundit ning siis kuvab displei „HASH BRN” [„PRAEKARTULID”].

NOTICE NB!

Kui friteerimistsükli ajal üritatakse muuta eriotstarbelises või mitme produkti nimetust kuvavas displeis produkti nime ja see ei õnnestu, siis see tähendab, et produktide temperatuuri sättepunktid ei ole samad. Oodake, kuni friteerimistsükkel on lõppenud ja siis teostage muutmise protseduuri.



**3-8. MITME PRODUKTI
NIMETUST KUVAVA
DISPLEI MUUTMINE
ERIOSTARBELISEKS
DISPLEIKS**

Mitme produkti nimetust kuvavas režiimis kuvab displei „—— ——” ja displeid võib muuta eriotstarbeliseks.

1. Vajutage produktinimetuse nuppu, nt: .
2. Kui friteerimispoti temperatuuri sättepunkt vastab produkti valmistamise nõuetele, siis displei kuvab „FR FRIES” [„FRIIKARTULID”]. Kui sättepunkt ei vasta valitud produkti valmistamise nõuetele, siis displei kuvab „<<<<>>>>”.
3. Vajutage ja hoidke taimeri nuppu  või  5 sekundit kuni kontrollpaneelist kostab piiksuv signaal.
4. Laske taimeri nupp lahti ja displei kuvab „FR FRIES” [„FRIIKARTULID”], mis näitab, et displei on muudetud eriotstarbeliseks.

**3-9. ERIOTSTARBELISE DISPLEI
MUUTMINE MITME
PRODUKTI NIMETUST
KUVAVAKS DISPLEIKS**





See protseduur on lihtne ja seda on iga kord võimalik teostada (st kontrollpaneel ei keeldu käsku täitmast), kuna sellega ei üritata mitte kunagi temperatuuri sättepunkti muuta.

1. Vajutage ja hoidke taimeri nuppu  või  5 sekundit kuni kontrollpaneelist kostab piiksuv signaal.
2. Laske taimeri nupp lahti ja displei kuvab „—— ——”, mis näitab, et displei on muudetud mitme produkti nimetust kuvavaks.

NOTICE NB!

Ainult neidprodukte, mille temperatuuri sättepunkt ühtub valituga, on võimalik valida friteerimiseks.

**3-10. MITME PRODUKTI
NIMETUST KUVAVA DISPLEI
MUUTMINE MITME
ERINEVA TEMPERATUURI
SÄTTEPUNKTIGA PRODUKTI
NIMETUSI KUVAVAKS
DISPLEIKS**

1. Vajutage produktinimetuse nuppu, nt: .
2. Kui friteerimispoti temperatuuri sättepunkt vastab produkti valmistamise nõuetele, siis displei kuvab „FR FRIES” [„FRIIKARTULID”]. Kui sättepunkt ei vasta valitud produkti valmistamise nõuetele, siis displei kuvab „<<<<>>>>”.
3. Vajutage ja hoidke taimeri nuppu  või  5 sekundit kuni kontrollpaneelist kostab piiksuv signaal.
4. Laske taimeri nupp lahti ja displei kuvab „FR FRIES” [„FRIIKARTULID”], mis näitab, et displei on muudetud eriotstarbeliseks.
5. Vajutage ja hoidke taimeri nuppu  või  5 sekundit kuni kontrollpaneelist kostab piiksuv signaal.
6. Laske taimeri nupp lahti ja displei kuvab „—— ——”, mis näitab, et displei on muudetud mitme produkti nimetust kuvavaks, kasutades (antud näite järgi) friikartulite sättepunkti.

3-11. AUTOMAATNE ÕLITASEME TÕSTMINE

Normaalses töörežiimis seiravad kontrollseadmed automaatselt friteerimispoti õlitaset. Kui kontrollseade tajub, et õlitase on liiga madal, siis pumpab õli JIBist friteerimispoti, et õlitase oleks alati õige.



Foto 1



Foto 2

JIBi täitmine õlipaakidega varustatud süsteemis (RTI)

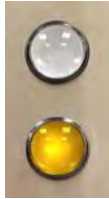
1. Kontrollpaneel näitab „JIB IS LOW” [„KANNUS ÕLITASE MADAL”] ja fritüüri esiküljel süttib kollane lamp. Foto 1.

2. Avage uks, millel paikneb RTI-lüliti (foto 2). Õli lisamiseks JIB-kannule vajutage ja hoidke RTI-lüliti ADD [LISA] külge.



Foto 3

JIBi välja vahetamine (RTI-süsteemi puudumisel)

1. Kontrollpaneel näitab „JIB IS LOW” [„KANNUS ÕLITASE MADAL”] ja fritüüri esiküljel süttib kollane lamp. Foto 1.

2. Avage parempoolne uks ja libistage JIB kapist välja. Tõmmake JIB-kastil asuv kork ülespoole, visake tühi JIB minema ja vahetage see täis JIBi vastu välja. Foto 3.

**3-12. AUTOMAATNE
TSÜKLILINE
FILTREERIMINE (AUTO-
MATIC INTERMITTENT
FILTRATION – AIF)**



Foto 1

NOTICE NB!

Kala friteerimise pottidel (sügavad poolitatud fritüüripotid) EI OLE automaatset filtreerimist AIF. Kalapotte tuleb filtreerida ainult üks kord, päeva lõpul.

1. Normaalses töörežiimis ja teatud arvu friteerimistsüklite möödumisel süttib fritüüri esiküljel paiknev sinine lambike (Foto 1) ja kontrollpaneel kuvab aeg-ajalt „FLTR NOW?” [„FILTREERI NÜÜD?”] ning „JAH EI”.
2. Kui soovite filtreerimist, vajutage ✓ nuppu näitamaks JAH ja displei kuvab „*SKIM*” [„KOORI”] ning „CONFIRM” [„KINNITA”] ja „JAH EI”.
3. Pärast seda, kui saiapuru on õli pinnalt ära kooritud, vajutage ✓ nuppu näitamaks JAH ja displei kuvab „DRAINING” [„TÜHJAKS”]. Äravoolutoru klapp avaneb ja pott voolab õlist tühjaks.

NOTICE NB!

Kui filtreerimist EI soovita, vajutage X nuppu ja AIF-funktsioon tühistub. Sinine lamp kustub ja kontrollpaneel naaseb normaalsesse töörežiimi. Kontrollpaneel soovib taas mõne friteerimistsükli möödudes filtreerimist.

4. Displei kuvab „VAT EMTY” [„TÜHJENDA POTT”] ning sellele järgneb „JAH EI”. Vajutage ✓ nuppu ja displei kuvab DRAINING [TÜHJAKS].
5. Kui displei kuvab „IS POT FILLED?” [„KAS POTT TÄIS?”] ning „JAH EI”, siis veenduge, et friteerimisepott on täidetud ja siis vajutage ✓ nuppu näitamaks JAH ja kontrollpaneel naaseb normaalsesse töörežiimi.

Viga filtreerimisel

6. Kui AIF-protsessiga ei ole õli pumbatud friteerimisepotis õigele tasemele, siis vajutage X nuppu näitamaks EI ja displei kuvab „FILL POT FROM DRN PAN” [„POTT TÄITA TÜHJENDUSANUMAST”].
7. Vajutage ✓ nuppu ja pump hakkab 30 sekundiks tööle.
8. Displei kuvab „IS POT FILLED?” [„KAS POTT TÄIS?”] ning „JAH EI”. Vajutage ✓ nuppu ja displei kuvab ning kontrollpaneel naaseb normaalsesse töörežiimi. Vajutage X nuppu ja pump töötab veel 30 sekundit. Võite 3 korda proovida potti täita.

**3-12. AUTOMAATNE
TSÜKLILINE
FILTREERIMINE (AIF)
(jätkub)**

9. Kui olete 3 korda tulemusteta proovinud friteerimisposti täita, näitab kontrollpaneel „CHANGE FILTER PAD?“ [„VAHETA FILTRIPADI?“] ning „JAH EI“. Kui vahetate filtripatja kohe, vajutage ✓ ja vahetage filtripadi vastavalt filtripadja või –paberi vahetamist käsitlevas osas kirjeldatule. Kontrollpaneel naaseb normaalsesse töörežiimi.

Kui soovite filtripatja hiljem vahetada, siis vajutage **X** nuppu ja „CHANGE FILTER PAD?“ [„VAHETA FILTRIPADI?“] meeldetuletus kuvab 15 minutit hiljem.

10. Kui toimub järgmine automaatne tsükliline filtreerimine pärast uue filtripadja paigaldamist ja friteerimispost 3 katsega ei täitu, siis displei kuvab „FILTER SERVICE REQUIRED-SEE TROUBLESHOOTING GUIDE“ [„FILTRIHOOLDUS VAJALIK–VT VEAOTSINGU JUHENDIT“]

Teate „Filtrihooldus vajalik“ ilmumise korral kuvab displei iga 15 minuti möödudes „FILTER PROBLEM FIXED? YES NO“ [„FILTREERIMISPROBLEEM KÕRVALDATUD? JAH EI“]. Kui probleemi ei ole lahendatud, vajutage **X** nuppu. Kui probleem on lahendatud, vajutage ✓ ja kontrollpaneel naaseb normaalsesse töörežiimi.

NOTICE NB!

Et tagada friteerimisposti täielikku täitumist, veenduge, et tühjendus anumast puhastatakse vähemalt üks kord päevas, filtripadi on välja vahetatud, JIB on täis ning et tühjendus anuma O-rõngad on heas korras.

3-13. HOOLDAV FILTREERIMINE



**HOIATUS
PÕLETUSOHT**

Kandke kaitseriideid: Kasutage kõiki ettevõtte McDonald's heaks kiidetud kaitsevahendeid, sh põll, näokaitse ja kindad. Ärge kunagi alustage filtreerimist enne, kui olete kõik kaitsevahendid selga pannud. Kuum õli võib põhjustada raskeid põletusi.

1. **Kontrollige tühjendusnumat:** Iga päeva esimeseks filtreerimiseks tuleb kasutada uut filtripatja, mis võib jääda kasutusele kogu päevaks, välja arvatud kala friteerimise pottides. **Pärast kala friteerimise poti filtreerimist PEATE filtripadja välja vahetama.**

Veenduge, et filtreerimistoru on kindlalt ühendatud ning et tühjendusnuma on nii kaugele fritüüri alla lükatud kui võimalik ja et sellele on pandud kaas. Kui tühjendusnuma või selle kaas ei ole õigesti kohal, siis displei kuvab „FILTER PAN MISSING” [„TÜHJENDUSANUM PUUDUB”].

2. **Veenduge, et õli on kuum:** Parimad tulemused saavutate siis, kui friteerimisõli filtreeritakse harilikul friteerimistemperatuuril.



3. Vajutage ja hoidke **F FILTER** (kummalgi küljel) kuni displei kuvab „1.AUTO FILTER?” [„1.AUTOMAATNE FILTREERIMINE?”].

4. Vajutage ja laske lahti ▼ nuppu ja displei kuvab „2.MAINT FILTER?” [„2.HOOLDAV FILTREERIMINE?”].

5. Vajutage ✓ nuppu näitamaks JAH and displei kuvab „PUT ON *PPE*” [„PANGE SELGA KAITSERIIDEID”], millele jätkub „CONFIRM?” [„KINNITA?”] ning „JAH EI”.

6. Vajutage ✓ nuppu näitamaks JAH, et pott tuleb õlist tühjaks lasta ja siis displei kuvab „DRAINING” [„TÜHJAKS”] ning pott voolab õlist tühjaks, või vajutage X nuppu näitamaks EI ja kontrollpaneel naaseb normaalsesse töörežiimi.



Kala friteerimise poti väljavoolutoru klapid tuleb avada käsitsi. Avage üks ja pöörake toruklapi kang horisontaalsest asendist püstiasendisse, mille järel pott voolab õlist tühjaks. Foto 1.

7. Kui friteerimisepott on õlist tühjaks voolanud, kasutage hingedega varustatud kütteelemendi tõstmiseks tõsteriista ja puhastage friteerimisepoti põhi. Foto 2.



**HOIATUS
PÕLETUSOHT**

Kasutage elementi tõstmisel kaitsvat lappi või kindaid. Element võib olla kuum ja põhjustada põletusi.



Ärge asetage tõsteriista kütteelemendi keskele, ülekuumenemise kaitseanduri lähedusse, kuna sellega võite ülekuumenemise kaitseandurit kahjustada.



Foto 1 (Kala friteerimise pott)



Foto 2

3-13. HOOLDAV
FILTREERIMINE (jätkub)

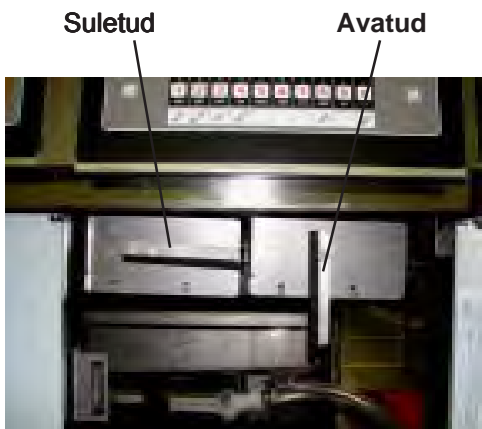
8. Kasutage küürimisriista, nailonist küürimispatja ja natuke puhastusvahendit McD Fryer Cleanser friteerimispoti sisekülje küürimiseks. Kandke hoolt, et Te ei kahjustaks sealjuures sensoreid.

CAUTION ETTEVAATUST

Ärge kasutage terasvilla ega abrasiivseid puhastusvahendeid või kloori, broomi, jooni või ammoniaaki sisaldavaid puhastus-/desinfitseerimisvahendeid, kuna need rikuvad roostevaba terast ja lühendavad seadme eluiga.

Ärge kasutage seadme puhastamiseks veejuga (survestatud pihustit), kuna see võib komponente kahjustada.

9. Kui friteerimisvõlli on puhtaks küüritud, siis displei kuvab „SCRUB VAT COMPLETE?” [„POTTI KÜÜRIMINE LÕPETATUD?”] „JAH EI”. Vajutage **✓** nuppu näitamaks JAH ja displei kuvab „WASH VAT” [„PESE POTT”].
10. Pange kütteelemendid kohale tagasi ja siis vajutage **✓** nuppu ning displei kuvab „WASHING” [„PESEB”]. Õli ringleb friteerimisvõllis mitu minutit. Kui pesemistükk on lõppenud, displei kuvab „WASH AGAIN?” [„PESE JÄLLE?”] „JAH EI”.
11. Kui soovite potti veelkord pesta, vajutage **✓** nuppu näitamaks JAH, muul juhul vajutage **X** nuppu näitamaks EI ja displei kuvab RINSING [LOPUTAB] ning fritüür automaatselt loputab friteerimisvõlli. Kui loputamine on lõpetatud, displei kuvab „RINSE AGAIN?” [„LOPUTA JÄLLE?”] „JAH EI”.
12. Kui soovite potti veelkord loputada, vajutage **✓** nuppu näitamaks JAH, muul juhul vajutage **X** nuppu näitamaks EI. Displei kuvab „POLISH?” [„POLEERI?”] ning „JAH EI”.
13. Vajutage **X** nuppu näitamaks EI ja seade jätkab sammuga nr 15. Kui vajutate **✓** nuppu näitamaks JAH, siis õli „poleeritakse” sellega, et õli pannakse filtreerimissüsteemis ringlema ja displei kuvab „5:00 STOP”. Kui soovite poleerimist peatada, vajutage **X** nuppu näitamaks STOP, muul juhul kestab õli filtreerimine 5 minutit.
14. Kui õli poleerimine on lõpetatud, displei kuvab „FILL VAT?” [„TÄIDA POTT?”] „JAH EI”. Vajutage **✓** nuppu ja displei kuvab „FILLING” [„TÄIDAB”] ning pott täitub õliga.

NOTICE NB!

Enne kala friteerimise poti täitmist õliga tuleb poti väljavoolutoru klapid sulgeda käsitsi. Avage uks ja pöörake toru klapi kang püstiasendist horisontaalsesse asendisse. Foto 1.

15. Kui friteerimisvõlli on täitunud, displei kuvab „IS POT FILLED?” [„KAS POTT TÄIS?”] ning „JAH EI”. Vajutage **✓** nuppu näitamaks JAH ja fritüür naaseb normaalsesse töörežiimi.

X nupu vajutamisel kuvab displei „FILLING” [„TÄIDAB”] ja kui pump seiskub võib kontrollpaneel näidata „CHANGE FILTER PAD?” [„VAHETA FILTRIPADI?”], mis vihjab, et filtripadi võib olla ummistunud.



Foto 3 (Kala friteerimise pott)

**3-14. RTI-SÜSTEEMIGA
FRITEERIMIS-
POTIST ÕLI
KÕRVALDAMINE**

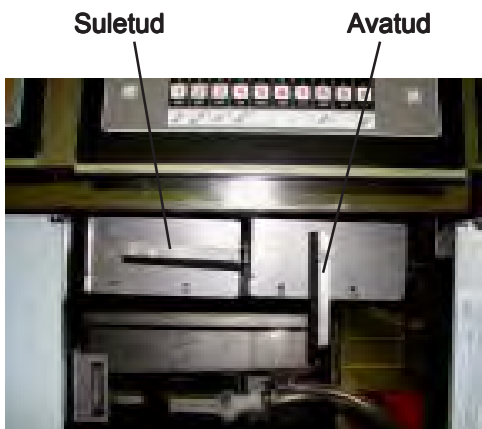

**HÄDAOHT
SÜTTIMISOHT**

PIKAAJALINE KASUTAMINE VIIB TAIMERASVA SÜTTIMISPUNKTI MADALAMALE. KÕRVALDAGE TAIMERASV, KUI SELLE JUURES ON MÄRGATA LIIGSET SUITSEMIST VÕI VAHUTAMIST. SELLE TAGAJÄRJEL VÕIVAD TEKKIDA RASKED PÕLETUSED, KEHALISED VIGASTUSED, TULEKAHJU JA/VÕI VARALINE KAHJU.





Foto 1

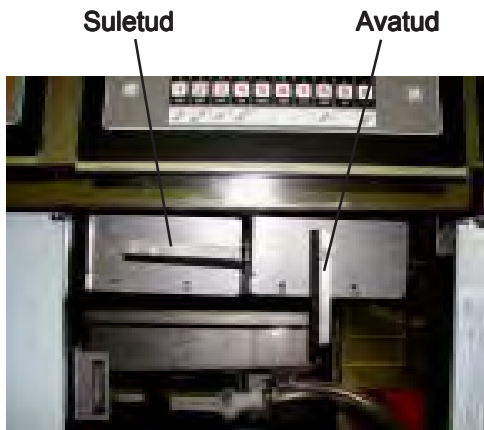

Foto 2

1. Vajutage ja hoidke  (kummalgi küljel) kuni displei kuvab „*FILTER MENU*” [„FILTREERIMISE MENÜÜ”] ning „1.AUTO FILTER?” [„1.AUTOMAATNE FILTREERIMINE?”].
2. Vajutage ja laske lahti ▼ kaks korda, kuni displei kuvab 3.DISPOSE [3.KÕRVALDA].
3. Vajutage ✓ nuppu ja displei kuvab DISPOSE? [KÕRVALDA?] ning „JAH EI”.
4. Vajutage ✓ nuppu ja displei kuvab „DISPOSING” [„KÕRVALDAB”] ning õli voolab tühjendus anumasse.



Kala friteerimise poti väljavoolutoru klapp tuleb avada käsitsi. Avage uks ja pöörake toru klapi kang horisontaalsest asendist püstiasendisse, mille järel pott voolab õlist tühjaks. Foto 1.

5. Displei kuvab siis „VAT EMTY” [„TÜHJENDA POTT”] ning „JAH EI”.
6. „CLN VAT COMPLETE” [„POTI PUHASTUS LÕPETATUD”] ning „JAH EI”. Kui pott on puhas, vajutage ✓ nuppu.
7. Väljavoolutoru klapp sulgeb (kala friteerimise potil sulgege klapp käsitsi) ja displei kuvab „FILL POT FROM BULK” [„POTT TÄITA PAAGIST”] ning „JAH EI”. Avage uks millel paikneb RTI-lüliti (foto 2) ning vajutage ja hoidke RTI-lüliti „DISPOSE” [„KÕRVALDA”] nuppu kuni tühjendus anum on tühi.
8. Poti uuesti täitmiseks vajutage ja hoidke ✓ nuppu kuni külma taimeraska tase ulatub friteerimis-poti õlitase alumise märgini, vastavalt osas 3-3 kirjeldatule.
9. Vajutage X nuppu ja displei kuvab „VAT FULL” [„POTT TÄIS”] ning „JAH EI”. Kui pott on täidetud, vajutage ✓ nuppu ja kontrollpaneel naaseb normaalsesse töörežiimi. Kui pott ei ole täidetud, vajutage X nuppu ja kontrollpaneel naaseb eelmisesse punkti.

3-15. POTIST ÕLI KÕRVALDAMINE ÕLIKÕRVALDUSSÜSTIKUGA



Foto 1



Foto 2



Foto 3

1. Avage keskmine uks ja libistage tühjendusnema agregaat fritüüri alt välja ja asendage see õlikõrvaldussüstikuga. Fotod 1 ja 2.
2. Vajutage ja hoidke **F** **FILTER** (kummalgi küljel) kuni displei kuvab „*FILTER MENU*” [„FILTREERIMISE MENÜÜ”] ning „1.AUTO FILTER?” [„1.AUTOMAATNE FILTREERIMINE?”].
3. Vajutage ja laske lahti ▼ nuppu kaks korda kuni displei kuvab „3.DISPOSE” [„3.KÕRVALDA”]. Vajutage ✓ nuppu ja displei kuvab „DISPOSE?” [„KÕRVALDA?”] ning „JAH EI”.
4. Vajutage ✓ nuppu ja displei kuvab „IS DISPOSAL UNIT IN PLACE?” [„KAS KÕRVALDUSNÕU ON PAIGALDATUD?”] ning „JAH EI”.
5. Kui olete õlikõrvaldussüstiku kohale libistanud, vajutage ✓ nuppu ja displei kuvab „DISPOSING” [„KÕRVALDAB”]. Nüüd voolab õli friteerimispotist süstikusse.

NOTICE NB!

Kala friteerimise poti väljavoolutoru klapid tuleb avada käsitsi. Avage uks ja pöörake toru klapi kang horisontaalsest asendist püstiasendisse, mille järel pott voolab õlist tühjaks. Foto 3.

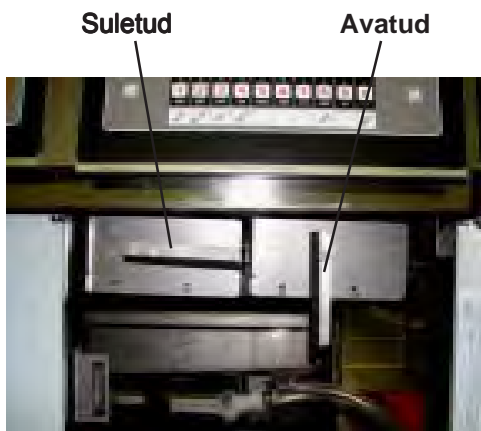
6. Displei kuvab „VAT EMTY” [„TÜHJENDA POTT”] ning „JAH EI”. Veenduge, et friteerimispott on tühi ja vajutage ✓ nuppu.
7. Displei kuvab „CLN VAT COMPLETE” [„POTI PUHASTUS LÕPETATUD”] ning „JAH EI”. Kui pott on puhas, vajutage ✓ nuppu. (Sulgege kala friteerimise poti väljavoolutoru klapid käsitsi.)
8. Displei kuvab „MANUAL FILL POT” [„TÄIDA POTT KÄSITSI”], millele jätkub „VAT FULL” [„POTT TÄIS”] ning „JAH EI”. Täitke friteerimispott selle tagumisele seinale märgitud alumise tasememärgini ja siis vajutage ✓ nuppu. (Vt **Õliga täitmine või õli lisamine (RTI-süsteemi puudumisel)** juhiseid osas 3-2.

Kontrollpaneel naaseb normaalsesse töörežiimi.

9. Eemaldage fritüüri alt õlikõrvaldussüstik ja libistage tühjendusnema agregaat selle asemele tagasi.

3-16. FILTRIPADJA VÄLJA VAHETAMINE



Foto 1



Foto 2



Foto 3



Foto 4

Õli korraliku pumpamise tagamiseks tuleb filtripadi (või –paber) vähemalt üks kord päevas välja vahetada.

NOTICE NB!

Kui filtripatja ei ole välja vahetatud, siis displei kuvab „CHANGE PAD” [„VAHETA PADI”]. Teate tühistamiseks vajutage ✓ nuppu, aga sama teade kuvab uuesti iga 4 minuti möödudes kuni filtripadi on välja vahetatud.

1. Veenduge, et toitelüliti on ON-positioonis.
2. Avage uks, tõmmake tühjendusnuma lukk ülespoole ja libistage tühjendusnuma agregaat välja, kasutades selleks anumale kinnitatud käepidet. Fotod 1 ja 2.



**HOIATUS
PÕLETUSOHT**

See anum võib olla kuum! Raskete põletuste vältimiseks kasutage kaitsvat lappi või kinnast.

Õliga täidetud tühjendusnuma liigutamisel olge ettevaatlik ja hoiduge õli pritsimast, kuna see võib põhjustada põletusi.

3. Tõstke anuma kaas tühjendusnumalt ära. Foto 3.
4. Tõstke saiapurukorv tühjendusnumast välja. Pühkige saiapurukorv õlist ja saiapurust puhtaks. Puhastage saiapurukorv seebi ja veega ning loputage täielikult kuuma veega. Foto 4.

3-16. FILTRIPADJA VÄLJA VAHETAMINE (jätkub)



Foto 5

5. Eemaldage filtripadi ja kinnipidamisraam ning puhastage korralikult seebi ja veega. Loputage täielikult kuuma veega. Foto 5.



Foto 6

6. Tõmmake filtripadi anumast välja ja kõrvaldage. Foto 6.



Foto 7

7. Tõmmake anumast alumine võrk ja puhastage korralikult seebi ja veega. Loputage täielikult kuuma veega. Foto 7.



Foto 8

8. Pühkige tühjendus anum õlist ja saiapurust puhtaks. Puhastage filtreerimissaaduste tühjendus anum seebi ja veega. Loputage täielikult kuuma veega. Foto 8.

3-16. FILTRIPADJA VÄLJA VAHETAMINE (jätkub)



Foto 9



Foto 10

3-17. KORVIRESTI EEMALDAMINE JA PUHASTAMINE



NOTICE NB!

Veenduge, et tühjendus anum, alumine võrk, saiapurukorv ja kinnipidamisraam on täielikult kuivad enne filtripadja asetamist anumasse, kuna vesi lahustab filtripadja.

9. Pange seade uuesti kokku vastupidises järjekorras, asetades alumine võrk esimesena tühjendus anumasse, siis filtripadi, kinnipidamisraam ja saiapurukorv.

NOTICE NB!

Enne tühjendus anuma õigesse positsiooni paigaldamist määrige filtreerimistoru O-rõngad (Foto 9) külma õliga.

10. Libistage tühjendus anuma agregaat fritüüri alla tagasi, veendudes, et anuma filtreerimistoru on fritüüri all asuva vastava ühendusega korralikult kohakuti. Figure 9.

11. Veenduge, et tühjendus anuma lukk on lukustatud asendis. Fritüür on nüüd valmis normaalses töörežiimis kasutamiseks. Foto 10.

Fritüüri tagumisel kattel asuvat korviresti tuleb reeglipäraselt maha võtta ja puhastada.



**HOIATUS
PÕLETUSOHT**

Korviresti eemaldamisel kandke kaitsekindaid. Korvirest võib olla kuum ja põhjustada põletusi.

Võtke korvirestist kahe käega kinni ja libistage see liistusoonelt maha.

Viige valamusse ja puhastage seebi ja veega. Kuivatage täielikult.

Puhastage korviresti taga asuv ala ja siis pange korvirest uuesti oma kohale.

3-18. INFONUPUD STATISTIKAREŽIIMIS

Igat friteerimispoti puudutavad taastusandmed

- Vajutage ja laske lahti  ning vasakpoolne displei kuvab REC [TAASTUS] ja parempoolne displei kuvab aja, mis kulus õli temperatuuril 121 kraadilt (°C) taastuda 149 kraadini (°C).

Näiteks,

REC

5:30



 tähendab, et õlil kulus 5 minutit ja 30 sekundit 121 kraadilt (°C) taastuda 149 kraadini (°C).

NB!

Kui üheski statistikarežiimis ei vajutata 5 sekundi jooksul ühtki nuppu, siis kontrollpaneel naaseb normaalsesse töörežiimi.

3-19. FILTREERIMISNUPUD STATISTIKAREŽIIMIS

Enne filtreerimist järele jäänud friteerimistsüklid

- Vajutage ja laske lahti kas  või  ja vasakpoolne displei kuvab „COOKS REMAINING” [„FRITEERIMISTSÜKLIT JÄREL”] ja parempoolne displei kuvab enne automaatset filtreerimist järele jäänud friteerimistsüklite arvu. Näiteks,

REMA	INING
------	-------

3

6

 tähendab, et pärast veel 3 friteerimistsüklit vasakpoolses friteerimispotis küsib kontrollpaneel, kas kasutaja on filtreerimiseks valmis. Aga samas on parempoolsel friteerimispotil järele jäänud veel 6 friteerimistsüklit.

Kellaaeg ja kuupäev

- Vajutage kas  või  kaks korda ning siis kuvab displei kellaaja ja kuupäeva.

3-20. TEMPERAATUURINUPUD STATISTIKAREŽIIMIS

Tegelik õli temperatuur

- Vajutage  ja displei kuvab igas friteerimispotis oleva õli tegeliku temperatuuri.

Temperatuuri sättepunkt



- Vajutage  kaks korda ja displei kuvab SP ning iga friteerimispoti temperatuuri (etteseadistatud) sättepunkti.

4. OSA 1. TASEME PROGRAMMEERIMINE



1. tasemel on järgmised:

- Produktide sätete muutmine
- AIF-kella säätimine vastavalt produktile
- Süvapuhasuse läbiviimine
- Fritüüri häälestusrežiim





4-1. PRODUKTIDE SÄTETE MUUTMINE

1. Vajutage ja hoidke  ja  nuppe kuni displei kuvab LEVEL – 1 [1. TASE], millele jätkub ENTER CODE [SISESTA KOOD].
2. Sisestage kood 1, 2, 3, 4 (esimest 4 produktinimetuse nuppu). Displei kuvab „PRODUCT” [,PRODUKT”] ja „SELECTN” [,VALIK”].
3. Vajutage parempoolset  nuppu ning displei kuvab „SELECT PRODUCT” [,VALI PRODUKT”] ja „-P 1-” (nt: NUGGETS).

Produktinimetuse muutmine

4. Kasutage  ja  nuppe, et kerida 40 produktist koosnevat loendit, või vajutage soovitud produktinimetuse nuppu





5. Vajutage parempoolset  nuppu ja vasakpoolne displei kuvab valitud produktinimetuse (nt: NUGGETS) ja „MODIFY” [,MUUDA”] ning parempoolne displei kuvab „JAH EI”. Vajutage  nuppu produkti muutmiseks või vajutage **X** nuppu teise produkti valimiseks.
6. Kui vajutasite  nuppu, siis vajutage produktinimetuse nuppu ja laske see lahti ning vilkuv kirjatäht muutub vajutatud produktinimetuse nupu all kuvatavaks esimeseks täheks. Näiteks, kui vajutasite , siis vilkuv kirjatäht muutub täheks „A”.

Vajutage sama nuppu uuesti ja vilkuv kirjatäht muutub „B”-ks. Vajutage uuesti ja vilkuv kirjatäht muutub „C”-ks. Kui displei kuvab soovitud kirjatahte, vajutage järgmise kirjatahe valimisele edasiminekku .

Programmeerimisrežiimist väljumiseks vajutage ja hoidke parempoolset **X** nuppu, või vajutage  nuppu, et edasi minna kuvale „1. COOK TIME” [,FRITEERIMISE AEG”].

Aja ja temperatuuri muutmine

7. Vajutage  nuppu kuni displei kuvab „COOK TIME” [,FRITEERIMISE AEG”] ja siis kasutage aja minutite ja sekundite muutmiseks produktinimetuse nuppe  millega võite valida aega kuni 59:59.

4-1. PRODUKTIIDE SÄTETE MUUTMINE (jätkub)

8. Vajutage ja laske lahti ▼ nuppu ja displei kuvab „TEMP” [„TEMPERATUUR”] ning parempoolne displei kuvab eelsätitud temperatuuri.

Vajutage temperatuuri muutmiseks produktinimetuse nuppe



Temperatuuri vahemik on 88°C (190°F) kuni 193°C (380°F).

Friteerimisrežiimi ID muutmine

9. Vajutage ▼ nuppu kuni displei kuvab „COOK ID” [„FRITEERIMISREŽIIMI ID”] ning sellega koos produktinimetuse ID. Näiteks, NUG on produkti „nuggets” ID. Kasutage produktinimetuse ID muutmiseks produktinimetuse nuppe, kasutades selleks ülal 6. punktis kirjeldatud protseduuri.

Signalisatsioon (Duty 1 & 2)

10. Vajutage ▼ nuppu kuni vasakpoolne displei kuvab „DUTY 1” ning parempoolne displei kuvab helisignaali kellaaja. Vajutage signalisatsiooni programmeerimiseks produktinimetuse nuppe



Nt. kui friteerimistsükli jaoks sätiti aega 3 minutit ja signalisatsioon peab tööle hakkama 30 sekundit pärast friteerimistsükli algust, siis displei kuvaks praegu „0:30”. Kui taimer näit jõuab ajani 2:30, kostub signaal.

Pärast helisignaali aja seadistamist vajutage ▼ nuppu ja displei kuvab „DUTY 2” ning esineb võimalus teise helisignaali programmeerimiseks.

Kvaliteedi taimer

11. Vajutage ▼ nuppu kuni displei kuvab QUAL TMR [KVALITEEDI TAIMER] koos eelseadistatud hoidmisajaga. Vajutage hoidmisaja määramiseks produktinimetuse nuppe



kuni 59:59.

AIFi blokeerimine

12. Vajutage ▼ nuppu kuni displei kuvab „AIF DISABLE” [„BLOKEERI AIF”] ning „JAH” või „EI”. Kasutades ◀ ja ▶ nuppe, muutke displeil kuvatav sõna vastuseks „JAH”, kui Teie ei soovi produkti lisada automaatsesse tsüklilise filtreerimise režiimi või muutke vastuseks „EI”, kui produkt kuulub lisamisele.

Määra nupp

13. Vajutage ▼ nuppu kuni displei kuvab „ASSIGN BTN” [„MÄÄRA NUPP”], koos produkti nimetusega (nt: NUGGETS). Kui sellele produktile on juba määratud produktinimetuse nupp, süttib vastav LED-lamp põlema. Sellele produktile teise produktinimetuse nupu määramiseks vajutage ja hoidke seda produktinimetuse nuppu 3 sekundit ning see LED-lamp jääb põlema. Produkti kõrvaldamiseks produktinimetuse nupult vajutage ja hoidke põleva LED-lambiga produktinimetuse nuppu ja LED-lamp kustub.



4-2. AIFi KELL

See lubab sättida kontrollpaneeli teatud perioodideks päeva jooksul nii, et neil kellaaegadel on blokeeritud „Filter Now” [„Filtreeri nüüd”] viipade sari. Näiteks, kontrollpaneeli võib sättida nii, et see ei sega vahele „Filter Now” [„Filtreeri nüüd”] viipade sarjaga lõuna- ja õhtusöögi kõige kiiremal ajal. Kui soovite neil perioodidel siiski filtreerimist, vajutage ja hoidke  nuppu filtreerimise menüü juurde pääsemiseks.

Igat AIFi blokeerimise perioodi määratakse alguskellaaja (konkreetses kellaaja, st XX:XX e.l.) ja kestuse minutites.

Äripäevad M-F [E-R] on grupeeritud kokku. Esmaspäevast reedeni on võimalik programmeerida kuni neli erinevat AIFi blokeerimise perioodi päevas. (Samad seadistused kehtivad esmaspäevast reedeni iga päev.)

Laupäevaks on samuti võimalik programmeerida kuni neli erinevat AIFi blokeerimise perioodi päevas. Ka pühapäevaks võite programmeerida kuni neli erinevat AIFi blokeerimise perioodi päevas.

1. Vajutage ja hoidke  ja  nuppe kuni displei kuvab LEVEL – 1 [1. TASE], millele jätkub ENTER CODE [SISESTA KOOD].
2. Sisestage kood 1, 2, 3, 4 (esimest 4 produktinimetuse nuppu). Displei kuvab „PRODUCT” [„PRODUKT”] ja „SELECTN” [„VALIK”].
3. Vajutage ▼ nuppu üks kord ja displei kuvab „AIF CLOCK” [„AIFi KELL”].
4. Vajutage ✓ nuppu ja kasutage ◀ ja ▶ nuppe, et kerida valikuid „ENABLE” [„AKTIVEERI”] ja „DISABLE” [„BLOKEERI”] ja siis vajutage ✓ nuppu, et ühte neist valida.
5. Kui valite „ENABLE” [„AKTIVEERI”], siis ▲ ja ▼ nuppe võib kasutada järgmiste blokeerimisperioodide loendi kerimiseks:

Vasakpoolne displei

M-F 1 [E-R 1]
M-F 2 [E-R 2]
M-F 3 [E-R 3]
M-F 4 [E-R 4]
SAT 1 [LAUP 1]
SAT 2 [LAUP 2]
SAT 3 [LAUP 3]
SAT 4 [LAUP 4]
SUN 1 [PÜHAP 1]
SUN 2 [PÜHAP 2]
SUN 3 [PÜHAP 3]
SUN 4 [PÜHAP 4]

Parempoolne displei

XX:XX A XX
XX:XX A XX
XX:XX A XX
XX:XX A XX
XX:XX A XX
XX:XX A XX
XX:XX A XX
XX:XX A XX
XX:XX A XX
XX:XX A XX
XX:XX A XX
XX:XX A XX

4-2. AIFi KELL (jätkub)

12-tunnise kella režiimis on igal real kolm funktsiooni: algusaeg „XX:XX”, A või P (e.l. või p.l.) ning kestus „XX”. Kasutage nende funktsioonide sättimiseks ◀ ja ▶ nuppe; funktsioonide sättimisel hakkab valitud funktsioon vilkuma.

Uue algusaja sättimiseks kasutage produktinimetuse nuppe



Vajutage AM/PM [e.l./p.l.] funktsioonile üleminekuks ▶ nuppu.

Produktinimetuse ‘0’ nuppu vajutades võite valida kas A [e.l.] või P [p.l.].

Vajutage ▶ nuppu uuesti, et üle minna kestuse (minutites) funktsioonile.

Kasutage uue kestuse sisestamiseks produktinimetuse nuppe



NOTICE NB!

24-tunnise kella režiimis on igal real ainult kaks funktsiooni: kellaeg (XX:XX) ja kestus (XX). Ka siin võite ühelt funktsioonilt teisele üleminekuks kasutada ◀ and ▶.

Vajutage AIFi kella programmeerimisrežiimist väljumiseks parempoolset X nuppu.

4-3. SÜVAPUHAŠTUSREŽIIM



**HOIATUS
PÕLETUSOHT**

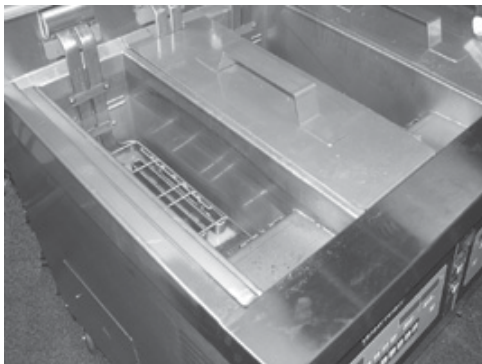

Kandke kaitseriideid: Kasutage kõiki ettevõtte McDonald’s heaks kiidetud kaitsevahendeid, sh põll, näokaitse ja kindad. Ärge kunagi alustage süvapuuhastusega enne, kui olete kõik kaitsevahendid selga pannud. Kuum õli ja vesi võivad põhjustada raskeid põletusi.



1. Katke kõrvalasuvad friteerimispotid, et vältida õli juhuslikku saastamist fritüüri süvapuuhastus-vahendiga.

NOTICE NB!

Et vältida õli ja toidu saastamist, ärge friteerige toitu süvapuuhastusel oleva poti kõrval asuvas potis.

2. Vajutage ja hoidke  ja  nuppe kuni displei kuvab LEVEL – 1 [1. TASE], millele järgneb ENTER CODE [SISESTA KOOD].
3. Sisestage kood 1, 2, 3, 4 (esimest 4 produktinimetuse nuppu). Displei kuvab „PRODUCT” [„PRODUKT”] ja „SELECTN” [„VALIK”].
4. Vajutage ▼ nuppu kaks korda ja displei kuvab „DEEP CLEAN” [„SÜVAPUHAŠTUS”]. Vajutage ✓ nuppu ja displei kuvab „DEEP CLN?” [„SÜVAPUHAŠTUS?”] ning „JAH EI”. Vajutage ✓ nuppu. **Täissuurusega friteerimisvõtteidega fritüüri korral jätkake 6. punktiga.**

4-3. SÜVAPUHAUSTUSREŽIIM (jätkub)



5. **Ainult poolitatud friteerimis-pottide korral!** Displei kuvab „LEFT RIGHT” [,VASAK PAREM”], küsides sellega, millist potti tuleb puhastada. Vasakpoolse friteerimis-poti valimiseks vajutage ✓ nuppu ja parempoolse friteerimis-poti valimiseks vajutage X nuppu.
6. Displei kuvab „OIL RMVD” [,ÕLI EEMALDATUD”] ning „JAH EI”
7. Kui õli on juba eemaldatud, vajutage ✓ nuppu ning kontrollpaneel jätkab punktiga „Solution Added?” [,Lahus lisatud?”].

Kui friteerimis-potis on ikka veel õli, vajutage X nuppu ja displei kuvab „DISPOSE” [,KÕRVALDA”] ning „JAH EI”. Vajutage õli kõrvaldamiseks ✓ nuppu või süvapuhaustus-režiimist väljumiseks X nuppu.

Ainult JIB-süsteemidel! Displei kuvab „IS DISPOSAL UNIT IN PLACE?” [,KAS KÕRVALDUSNÕU ON PAIGALDATUD?”] ning „JAH EI”. Kui valite „EI”, siis displei kuvab „INSERT DISPOSAL UNIT” [,PAIGALDA KÕRVALDUSNÕU”]. Kui kõrvaldusnõu on paigaldatud, vajutage ✓ nuppu näitamaks JAH ning displei näitab siis „DISPOSING” [,KÕRVALDAB”] ja õli voolab friteerimis-potist välja.

Ainult õlipaakidega varustatud süsteemidel! Displei kuvab tühjendus-anuma puudumisel „CHK PAN” [,KONTROLLI ANUMAT”] ning „JAH EI”. Kui anum on paigaldatud, vajutage ✓ nuppu näitamaks JAH, displei kuvab „DISPOSING” [,KÕRVALDAB”] ja õli voolab friteerimis-potist välja. Kui friteerimis-pott on tühjaks voolanud, avage uks, millel paikneb RTI-lüliti (vasakul) ja vajutage RTI-lülitel „DISPOSE” [,KÕRVALDA”] nuppu, kuni tühjendus-anum on tühjaks voolanud.

Displei kuvab siis „VAT EMPTY” [,TÜHJENDA POTT”] ning „JAH EI”. Kui olete selleks valmis, vajutage ✓ nuppu ja displei kuvab „CLN VAT COMPLETE” [,POTI PUHAUSTUS LÕPETATUD”] ning „JAH EI”. Kui poti puhastamine on lõpetatud, vajutage ✓ nuppu ja väljavoolutoru klapp sulgeb.

8. Displei kuvab „SOLUTION ADDED?” [,LAHUS LISATUD?”] ning „JAH EI”. Segage puhastatavasse friteerimis-potti rasvaemaldusvahend McD Heavy-Duty Degreaser Solution ja täitke pott nii, et lahus ulatub 2,5 cm üle ülemise täitejoone. Siis vajutage ✓ nuppu ja displei kuvab „START CLEAN” [,PUHAUSTUS ALGAB”] ning „JAH EI”.
9. Vajutage ✓ nuppu ja displei kuvab „CLEANING” [,PUHAUSTAB”] ning tagurpidi loendava taimerit. Kuumus ulatub selles etapis temperatuurini 91°C (195°F) üheks tunniks.

NOTICE NB!

Lisage vajadusel puhastusprotsessi ajal vett, et lahus ulatuks alati 2,5 cm üle ülemise täitejoone.

Vajutage puhastus-sükli enneaegseks peatamiseks X nuppu. Displei kuvab „QUIT DEEP CLEAN?” [,PEATA SÜVAPUHAUSTUS?”] ning „JAH EI”. Vajutage tagurpidi loendava taimerit töö tühistamiseks ja loputus-režiimi alustamiseks ✓ nuppu.

4-3. SÜVAPUHAUSTUSREŽIIM (jätkub)

10. Järgige ettevõtte McDonald's friteerimispoti puhastamise protseduuri ning ühe tunni möödudes kuvab displei „CLEAN DONE” [„PUHAUSTUS VALMIS”] ning kostub piiksuv signaal. Vajutage √ nuppu ning displei kuvab „REMOVE SOLUTION FROM VAT” [„KÕRVALDA POTIST LAHUS”].
11. Eemaldage tühjendus anumast selle komponendid ja viige need pesemiseks valamusse. Viige tühi tühjendus anum ja selle kaas fritüüri juurde tagasi.
12. Kasutades 2-liitrilist kannu, eemaldage friteerimis potist lahus, kallates lahuse kuumakindlasse ämbrisse. Järelejäänud lahust võib lasta voolata kõrvaldamiseks tühjendus anumasse, vastavalt allpool 14. punktis kirjeldatule. Displei kuvab siis „VAT EMPTY” [„TÜHJENDA POTT”] ning “JAH EI”.



**HOIATUS
PÕLETUSOHT**

Kuuma lahuse valamisel põletuste vältimiseks kandke kindaid ja kaitseriietust ning proovige mitte pritsida.

13. Kui pott on tühjaks voolanud, vajutage √ nuppu ja displei kuvab „SCRUB VAT COMPLETE” [„POTI KÜÜRIMINE LÕPETATUD”] ning “JAH EI”. Kasutage vajadusel elemendi puhastamiseks harja ja friteerimis potti puhastamiseks küürimisriista.



Ärge kraapige elektrifritüüri kütteelemente ega kasutage nende puhastamiseks küürimispatja. See kraabib kütteelemendi pinda ja seejärel võib saiapuru neile külge jääda ja põlema süttida.

Ärge kasutage terasvilla, traatharja, kitilabidat, muid abrasiivseid puhastusvahendeid ega kloori, broomi, joodi või ammoniaaki sisaldavaid puhastus-/desinfitseerimis-vahendeid, kuna need rikuvad roostevaba terast ja lühendavad seadme eluiga.

Ärge kasutage seadme puhastamiseks veejuga (survestatud pihustit), kuna see võib komponente kahjustada. Tehke kindlaks, et friteerimis potti sisemine kül, väljavoolutoru klappi ava ja kõik värske õliga kokku puutuvad osad on nii kuivad, kui võimalik.



Vajadusel kasutage hingedega varustatud küttelelemendi potist välja tõstmiseks tõsteriista.

14. Kui friteerimis pott on puhas, vajutage √ nuppu ja displei kuvab „RINSE VAT” [„LOPUTA POTT”] ja väljavoolutoru klapp avaneb.



4-3. SÜVAPUHASTUSREŽIIM **(jätkub)**

15. Kallake friteerimispoti loputuseks puhast vett ning lubage loputusveel tühjendus anumasse välja voolata. Loputage vähemalt 3 korda, aga kandke hoolt, et Te ei täidaks tühjendus anumat üle. Displei kuvab nüüd „RINSE COMPLETE” [„LOPUTUS LÕPETATUD”] ning „JAH EI”
16. Libistage tühjendus anum fritüüri alt välja ja tühjendage, kasutades selleks 2-liitrist kannu ja valades vee kuumakindlasse ämbrisse, et seda kõrvaldada.
17. Kui friteerimispoti on täielikult loputatud, vajutage ✓ nuppu ja displei kuvab „VAT DRY” [„KUIVATA POTT”] ning „JAH EI”.
18. Kuivatage friteerimispoti täielikult majapidamis paberiga ja siis vajutage ✓ nuppu.

Friteerimispoti uuesti täitmine käsitsi

19. Väljavoolutoru klapp sulgub ja displei kuvab „MANUAL FILL POT” [„TÄIDA POTT KÄSITSI”], millele jätkub „VAT FULL” [„POTT TÄIS”] ning „JAH EI”. Täitke pot selle tagaseinale märgitud alumise täitemärgini ja siis vajutage ✓ nuppu. (Vt osas **Õliga täitmine või õli lisamine (RTI-süsteemi puudumisel)** juhiseid Osas 3-2.)



Kontrollpaneel naaseb normaalsesse töörežiimi.

Friteerimispoti uuesti täitmine õlipaagist

20. Väljavoolutoru klapp sulgub ja displei kuvab „FILL POT FROM BULK” [„TÄIDA POTT PAAGIST”] ning „JAH EI”.
21. Poti uuesti täitmiseks vajutage ja hoidke ✓ nuppu kuni külm taimeraskv ulatub friteerimispoti alumise täitemärgini, vastavalt Osas 3-3 kirjeldatule.
22. Vajutage X nuppu ja displei kuvab „VAT FULL” [„POTT TÄIS”] ning „JAH EI”. Kui pot on täis, vajutage ✓ nuppu ja kontrollpaneel naaseb normaalsesse töörežiimi. Kui pot ei ole täis, vajutage X nuppu ja kontrollpaneel naaseb eelmisesse punkti.

4-4. FRITÜÜRI HÄÄLESTAMINE

Selles režiimis on kasutusel samad häälestussätted, mis fritüüri sissejuhataval häälestamisel. Vt Häälestusrežiim, Osa 3-3.

1. Vajutage ja hoidke  ja  nuppe kuni displei kuvab LEVEL – 1 [1. TASE], millele jätkub ENTER CODE [SISESTA KOOD].
2. Sisestage kood 1, 2, 3, 4 (esimest 4 produktinimetuse nuppu). Displei kuvab „PRODUCT” [„PRODUKT”] ja „SELECTN” [„VALIK”].
3. Vajutage ▼ nuppu 3 korda ja displei kuvab „FRYER SETUP” [„FRITÜÜRI HÄÄLESTAMINE”].
4. Vajutage √ nuppu ja displei kuvab *SETUP* *MODE* [HÄÄLESTUSREŽIIM], millele jätkub vasakpoolsel displeil „LANGUAGE” [„KEEL”] ja parempoolsel displeil „ENGLISH” [„INGLISE”].

Kasutage ◀ või ▶ nuppe, et valida displeil soovitud keele: „FRANCAIS”, „CAN FREN”, „ESPANOL”, „PORTUG”, „DEUTSCHE”, „SVENSKI”, „RUSSIAN”.

Vajutage ▼, et häälestamisega jätkata:

- TEMP FORMAT [TEMPERATUURI FORMAAT] - °F või °C
- TIME FORMAT [KELLAAJA FORMAAT] - 12-tunnine või 24-tunnine
- ENTER TIME [SISESTA KELLAPEG] - kellaeg (kasutage produktinimetuse nuppe, et seda muuta)
- ENTER TIME [SISESTA KELLAPEG] – AM või PM [EL või PL]
- DATE FORMAT [KUUPÄEVA FORMAAT] - US OR INTERNATIONAL [USA või RAHVUSVAHELINE]
- ENTER DATE [SISESTA KUUPÄEV] – Tänapäev (kasutage produktinimetuse nuppe, et seda muuta)
- FRITÜÜRI TÜÜP - GAS või ELEC [GAAS- või ELEKTRI-]
- VAT TYPE [FRITEERIMISPOTI TÜÜP] - FULL või SPLIT [TÄISSUURUNE või POOLITATUD]
- OIL SYSTEM [ÖLISÜSTEEM] - JIB (RTI-süsteemita)/ ÖLIPAAKIDEGA (RTI-süsteemiga)
- DAYLIGHT SAVING TIME [SUVEAEG] - 1.OFF [VÄLJA LÜLITATUD]; 2.USA (alates 2007. aastast); 3.EURO; 4.FSA (USA enne 2007. aastat)









Kui ei ole teisiti näidatud, kasutage sätete muutmiseks ◀ või ▶.

5. OSA 2. TASEME PROGRAMMEERIMINE





Sellega pääseb juurde järgmistele funktsioonidele:

- Produktide sätete üksikasjalikum muutmine
- Veakoodide register
- Parooli programmeerimine
- Helisignaali toon/valjus
- Enne filtreerimise soovitamist lubatav friteerimistsüklite arv
- Automaatse filtreerimise aeg

5-1. PRODUKTIDE SÄTETE ÜKSIKASJALIKUM MUUTMINE

1. Vajutage ja hoidke  ja  nuppe kuni displei kuvab LEVEL - 2 [2. TASE], millele jätkub ENTER CODE [SISESTA KOOD].
2. Sisestage kood 1, 2, 3, 4 (esimest 4 produktinimetuse nuppu). Displei kuvab „PRODUCT” [„PRODUKT”] ja „COMP” [„KOMPENSEERIMINE”].
3. Vajutage parempoolset  nuppu ning displei kuvab „SELECT PRODUCT” [„VALI PRODUKT”] ja „-P 1-”.
4. Kasutage  ja  nuppe, et kerida 40 produktinimetusest koosnevat loendit või vajutage soovitud produktinimetuse nuppu.
5. Vajutage parempoolset  nuppu ja vasakpoolne displei kuvab produktinimetuse (nt: NUGGETS) ning parempoolne displei kuvab „MODIFY” [„MUUDA”] ning „JAH EI”. Vajutage  nuppu produktinimetuse muutmiseks või teise produktinimetuse valimiseks vajutage  nuppu.

>Täitmistaseme kompenseerimine, Täitmistaseme kompenseerimise viit, Täiskuumus, PC-faktor<

6. Kui vajutati  nuppu, kuvab displei „LD COMP” [„TÄITMISTASEME KOMPENSEERIMINE”] koos täitmistaseme kompenseerimise väärtusega. See reguleerib automaatselt friteerimisaega vastavalt friteeritava koguse suurusele ja temperatuurile.
Vajutage selle väärtuse (0 kuni 20) muutmiseks produktinimetuse nuppe .
7. Vajutage  nuppu kuni displei kuvab „LCMP REF” [„TÄITMISTASEME KOMPENSEERIMISE VIIT”] koos täitmistaseme kompenseerimise keskmise temperatuuriga. (juhul, kui täitmistaseme kompenseerimine on välja lülitatud – „OFF” – siis displei kuvab „_ _ _” ja seda ei saa programmeerida). See on iga produkti keskmine friteerimistemperatuur. Taimer kiireneb seda sätet ületatava temperatuuri korral ning aeglustub sellest sättest madalamal oleva temperatuuri korral. Vajutage selle väärtuse muutmiseks produktinimetuse nuppe .

**5-1. PRODUKTIDE SÄTETE
ÜSIKASJALIKUM
MUUTMINE (jätkub)**

8. Vajutage ▼ nuppu kuni displei kuvab „FULL HT” [„TÄISKUUMUS”] koos sekundites väljendatud täiskuumuse väärtusega. See tähendab, et kuumus lülitub programmeeritud ajavahemikuks sisse taimernupu vajutamise hetkel. Vajutage selle väärtuse (0 kuni 90 sekundit) muutmiseks produktinimetuse nuppe





9. Vajutage ▼ nuppu kuni displei kuvab „PC FACTOR” [„PC-FAKTOR”] koos proportsionaalse temperatuuriga, mis tagab, et õli ei kuumene temperatuuri sättepunkti üle. Vajutage selle väärtuse (0 kuni 50 kraadi) muutmiseks produktinimetuse nuppe



NOTICE NB!

- Kasutage ▲ nuppu eelmiste menüüpunktide juurde naasmiseks.
- Vajutage käsiloleva produktiga lõpetamisel X nuppu ja sellega naasete PRODUCT SELECTN [PRODUKTI VALIK] sammule.
- Vajutage PROD COMP [PRODUKTI KOMPENSEERIMINE] režiimist väljumiseks X nuppu teist korda.

5-2. E-LOGI (veakoodi register)



1. Vajutage ja hoidke  ja  nuppe kuni displei kuvab LEVEL – 2 [2. TASE], millele jätkub ENTER CODE [SISESTA KOOD].
2. Sisestage kood 1, 2, 3, 4 (esimest 4 produktinimetuse nuppu). Displei kuvab „PRODUCT” [„PRODUKT”] ja „COMP” [„KOMPENSEERIMINE”].
3. Vajutage ▼ nuppu ja displei kuvab „E-LOG”.
4. Vajutage parempoolset ✓ nuppu ja „A” ning displei kuvab tänase kuupäeva ja kellaaja ja „*NOW*” [„PRAEGU”].
5. Vajutage ▼ ja kui registreeriti viga, siis „B” ning displei kuvab kuupäeva, kellaaja ja veakoodi. See on kontrollpaneeli poolt viimane registreeritud veakood.
6. Vajutage ▼ ja kuvatakse järgmise uusima veakoodi andmed. E-Logi registris võib salvestada kuni 10 veakoodi (B kuni K).

NOTICE NB!





Vealühik kirjelduse kuvamiseks vajutage ja hoidke parempoolset ✓ nuppu.

5-3. PAROOL

Häälestamise, kasutamise, 1. taseme, 2. taseme ja juhataja kutsumise režiimidele juurde pääsemiseks vajalikke 4-kohalisi paroole võib muuta.



1. Vajutage ja hoidke  ja  nuppu kuni displei kuvab LEVEL – 2 [2. TASE], millele jätkub ENTER CODE [SISESTA KOOD].
2. Sisestage kood 1, 2, 3, 4 (esimest 4 produktinimetuse nuppu). Displei kuvab „PRODUCT” [„PRODUKT”] ja „COMP” [„KOMPENSEERIMINE”].
3. Vajutage ▼ nuppu kaks korda ja displei kuvab „PASSWORD” [„PAROOL”].
4. Vajutage parempoolset ✓ nuppu ja displei kuvab „SET UP” [„HÄÄLESTAMINE”. Häälestamise parooli võib nüüd muuta, või vajutage ▼ üks kord USAGE [KASUTAMISE] parooli muutmiseks, kaks korda LEVEL 1 [1. TASEME] parooli muutmiseks, 3 korda LEVEL 2 [2. TASEME] parooli muutmiseks, või 4 korda GET MGR [JUHATAJA KUTSUMISE] parooli muutmiseks. Siis järgige allpool toodud juhiseid.
5. Kui soovite muuta näiteks häälestamisrežiimi parooli, vajutage parempoolset ✓ nuppu ja displei kuvab „MODIFY?” [„MUUDA”] ning „JAH EI”. Vajutage häälestamisrežiimi 4-kohalise parooli muutmiseks parempoolset ✓ nuppu, kasutades selleks produktinimetuse nuppe .
6. Uue parooli sisestamiseks kuvab displei „CONFIRM PASSWORD” [„KINNITA PAROOL”]. Vajutage parooli kinnitamiseks ✓ nuppu või vajutage teistsuguse parooli valimiseks X.

5-4. HELISIGNAALI TOON (ja valjus)

1. Vajutage ja hoidke  ja  nuppe kuni displei kuvab „LEVEL - 2” [„2. TASE”], millele järgneb „ENTER CODE” [„SISESTA KOOD”].
2. Sisestage kood 1, 2, 3, 4 (esimest 4 produktinimetuse nuppu). Displei kuvab „PRODUCT” [„PRODUKT”] ja „COMP” [„KOMPENSEERIMINE”].
3. Vajutage ▼ nuppu 3 korda ja displei kuvab „HELISIGNAALI TOON”.
4. Vajutage parempoolset ✓ nuppu ja displei kuvab „VOLUME” [„VALJUS”] koos valjuse väärtusega. Kasutage valjuse tellimiseks kõige vaiksemast (1) kuni kõige valjemani (10) produktinimetuse nuppe .
5. Kui valjus on tellitud, vajutage ✓ nuppu ja displei kuvab „TONE” [„TOON”], koos tooni väärtusega. Kasutage tooni tellimiseks 50 kuni 2000 Hz produktinimetuse nuppe .
6. Vajutage helisignaali tooni valimise režiimist väljumiseks X nuppu.



5-5. FILTREERI PÄRAST

See tähendab filtreerimiste vahel lubatavat friteerimistsüklite arvu.

1. Vajutage ja hoidke  ja  nuppe kuni displei kuvab LEVEL - 2 [2. TASE], millele jätkub ENTER CODE [SISESTA KOOD].
2. Sisestage kood 1, 2, 3, 4 (esimest 4 produktinimetuse nuppu). Displei kuvab „PRODUCT” [„PRODUKT”] ja „COMP” [„KOMPENSEERIMINE”].
3. Vajutage ▼ nuppu 4 korda ja displei kuvab „FLTR AFTR” [„FILTREERI PÄRAST”] koos vastava väärtusega. Kasutage filtreerimiste vahel lubatavate friteerimistsüklite arvu (0 kuni 99) sättimiseks produktinimetuse nuppe .
4. Kui olete valinud friteerimistsüklite arvu, mille järel kontrollpaneel peab kuvama filtreerimise soovitus, siis vajutage kinnitamiseks ✓ nuppu.



5-6. FILTREERIMISE AEG

See tähendab aega, mis fritüür võib kasutamata olla kuni tuleb filtreerimist soovitada.

1. Vajutage ja hoidke  ja  nuppe kuni displei kuvab LEVEL - 2 [2. TASE], millele jätkub ENTER CODE [SISESTA KOOD].
2. Sisestage kood 1, 2, 3, 4 (esimest 4 produktinimetuse nuppu). Displei kuvab „PRODUCT” [„PRODUKT”] ja „COMP” [„KOMPENSEERIMINE”].
3. Vajutage ▼ nuppu 5 korda ja displei kuvab „FLTR TIME” [„FILTREERIMISE AEG”], koos kasutamata olemise ajaga (tunnid:minutid). Kasutage filtreerimiste vahel lubatava kasutamata oleku perioodi kestuse (0 kuni 18:00, st 18 tundi) sättimiseks produktinimetuse nuppe .
4. Kui olete valinud aja, mille järel kontrollpaneel peab kuvama filtreerimise soovitus, siis vajutage kinnitamiseks ✓ nuppu.

6. OSA VEAOTSING

6-1. VEAOTSINGU JUHEND

Probleem	Põhjus	Lahendus
TOITELÜLITI ON-asendis, aga fritüür ei tööta	<ul style="list-style-type: none"> Vooluahel katkestatud 	<ul style="list-style-type: none"> Lülitage fritüüri pistik pistikupesasse Kontrollige kaitselülitit või voolukatkestit (Mitte USAs/ainult mõnes teises riigis) Fritüüri voolukatkestid lahti löönud – avage vasakpoolne uks ja lähtestage fritüüri voolukatkesti; vt allpool 
Õli ei kuumene aga lambid põlevad	<ul style="list-style-type: none"> Kõik toitekaablid ei ole sisse lülitatud 	<ul style="list-style-type: none"> Seadmel on 2 toitekaablit; veenduge, et mõlemad on sisse lülitatud
Kontrollpaneel kuvab veakoodi „E-10“	<ul style="list-style-type: none"> Ülelimiidi kaitse on välja löönud 	<ul style="list-style-type: none"> Lähtestage ülelimiidi kaitse, kasutades selleks väikest kruvikeerajat või mutrivõtit, mille viite õrnalt kütteelemendi hinges olevasse auku. Kui ülelimiidi kaitse ei lähtestu, tuleb ülelimiidi kaitse asendada 
Friteerimisvõti ei täitu korralikult	<ul style="list-style-type: none"> Õlitase JIBs on madal või JIB on tühi JIBi õlitoru on ummistunud või ahenenud Tühjendus anum vajab puhastamist 	<ul style="list-style-type: none"> Täitke JIB Kontrollige JIB õlitoru Puhastage tühjendus anum ja vahetage välja filtripadi või –paber.

6-1. VEAOTSINGU JUHEND (jätkub)

Probleem	Põhjus	Lahendus
Õli vahutab või keeb üle friteerimispoti serva välja	<ul style="list-style-type: none"> • Õlis on vett • Ebasobiv või halva kvaliteediga õli • Ebaõige filtreerimine • Ebaõige loputamine pärast friteerimispoti puhastamist 	<ul style="list-style-type: none"> • Tühjendage friteerimisvõlli ja puhastage õli • Kasutage soovitatud õli • Vaadake filtreerimisprotseduuri juhiseid • Puhastage ja loputage friteerimisvõlli ja siis kuivatage see täielikult
Õli ei voola friteerimisvõlli välja	<ul style="list-style-type: none"> • Väljavoolutoru klapp on saiapuruga ummistunud • Väljavoolu renn on ummistunud 	<ul style="list-style-type: none"> • Avage klapp ja viige puhastushari jõuga väljavoolutorusse • Eemaldage parempoolne paneel, eemaldage renni otsast kork ja puhastage renn
Filtreerimismootor töötab, aga pumpab õli aeglaselt	<ul style="list-style-type: none"> • Filtreerimistoru ühendused lahtised • Filtripaber või -padi ummistunud 	<ul style="list-style-type: none"> • Tihendage kõik filtreerimistoru ühendused • Vahetage filtripaber või -padi välja
Õlis esinevad mullid kogu filtreerimisprotsessi vältel	<ul style="list-style-type: none"> • Tühjendus anum ei ole korralikult koha peal • Tühjendus anum ummistunud • Fritüüri filtreerimistorul on kahjustatud O-rõngas 	<ul style="list-style-type: none"> • Veenduge, et tühjendus anuma tagasivoolutoru on tõugatud täielikult fritüüri filtreerimistoru sisseviiku • Puhastage tühjendus anum ja vahetage filtripaber või -padi välja • Vahetage O-rõngas välja
Kontrollpaneel kuvab veakoodi „E-31“	<ul style="list-style-type: none"> • Kütteelemendid on üleval 	<ul style="list-style-type: none"> • Pange kütteelemendid friteerimisvõlli tagasi oma kohale
Filtreerimismootor ei tööta	<ul style="list-style-type: none"> • Nr 1 friteerimisvõlli toitekaabel ei ole sisse lülitatud • Vooluahel katkestatud • Pumba mootori tagaküljel asuv temperatuuri lähtestusnupp on välja lülitunud 	<ul style="list-style-type: none"> • Ühendage toitekaabel pistikupesasse • Fritüüri voolukatkestid lahti löönud – avage vasakpoolne uks ja lähtestage fritüüri voolukatkesti. Lubage mootoril jahtuda ja siis vajutage kruvikeerajaga tugevalt nupule, kuni kostab plöks. 

6-2. VEAKOODID

Kontrollsüsteemi rikke puhul kuvab digitaalne displei veateate. Veakoodid on toodud allpool DISPLEI tulbas. Veakoodi kuvamisel hakkab kostuma pidev signaal ning selle vaigistamiseks vajutage ükskõik millist nuppu.

DISPLEI	PÕHJUS	LAHENDUS
„E-4”	Juhtimiskilp kuumeneb üle	Viige toitelüliti OFF-positsiooni ja siis uuesti ON-positsiooni. Kui displei kuvab „E-4”, siis juhtimiskilp on üle kuumenemas. Kontrollige seadme mõlemal küljel paiknevaid ventilatsiooniaspekte, et need ei oleks blokeeritud.
„E-5”	Õli kuumeneb üle	Viige toitelüliti OFF-positsiooni ja siis uuesti ON-positsiooni. Kui displei kuvab „E-5”, siis tuleb kontrollida kütteahelaid ja temperatuuriandurit.
„E-6A”	Temperatuurisensor avatud	Viige toitelüliti OFF-positsiooni ja siis uuesti ON-positsiooni. Kui displei kuvab „E-6A”, siis tuleb kontrollida temperatuuriandurit.
„E-6B”	Temperatuurisensoris lühitühendus	Viige toitelüliti OFF-positsiooni ja siis uuesti ON-positsiooni. Kui displei kuvab „E-6B”, siis tuleb kontrollida temperatuuriandurit.
„E-10”	Ülelimiidi kaitse	Lähtestage ülelimiidi kaitse, kasutades selleks väikest kruvikeerajat või mutrivõtit, mille viite õrnalt kütteelemendi hinges olevasse auku. Kui ülelimiidi kaitse ei lähtestu, tuleb ülelimiidi kaitse asendada.
„E-18-A” „E-18-B” „E-18-C”	Vasakpoolne tasemesensor avatud Parempoolne tasemesensor avatud Mõlemad tasemesensorid avatud	Viige toitelüliti OFF-positsiooni ja siis uuesti ON-positsiooni. Kui displei kuvab jätkuvalt sensori viga, siis laske juhtimiskilbi ühendusi kontrollida; laske sensorit kontrollida ja vajaduse korral asendada.
„E-21”	Kuumus taastub aeglaselt	Lubage pädeval hooldetehnikul kontrollida, et fritüüri jaoks kasutatav pingeline on õige; laske kontrollida kontakte ja kütteelementi; laske otsida seadmes lahtiseid või läbi kõrbenud juhtmeid.

6-2. VEAKOODID

DISPLEI	PÕHJUS	LAHENDUS
„E-31"	Kütteelemendid on üleval	Pange kütteelemendid friteerimispotis tagasi oma kohale.
„E-41", „E-46"	Programmeerimise viga	Viige toitelüliti OFF-positsiooni ja siis uuesti ON-positsiooni. Kui displei kuvab ühtki nendest veakoodidest, laske kontrollpaneeli uuesti lähtestada. Kui kuvatakse jätkuvalt veakoodi, laske juhtimiskilp välja vahetada
„E-47"	Analoogmuunduri kiibi või 12-voldise toite rike	Viige toitelüliti OFF-positsiooni ja siis uuesti ON-positsiooni. Kui kuvatakse jätkuvalt „E-47", laske I/O või PC-kilp välja vahetada. Kui kõlarid vaikivad, on tõenäoselt tegemist I/O kilbi rikkega; laske I/O kilp välja vahetada
„E-48"	Sisendsüsteemi viga	Viige toitelüliti OFF-positsiooni ja siis uuesti ON-positsiooni. „E-48" jätkuva kuvamise korral laske PC-kilp välja vahetada.
„E-54C"	Temperatuuri sisendamise viga	Viige toitelüliti OFF-positsiooni ja siis uuesti ON-positsiooni. „E-54C" jätkuva kuvamise korral laske PC-kilp välja vahetada.
„E-60"	AIFi PC-juhtimiskilp ei oma sidet kontrollpaneeli PC-juhtimiskilbiga	Viige toitelüliti OFF-positsiooni ja siis uuesti ON-positsiooni. „E-60" jätkuva kuvamise korral laske kontrollida AIFi PC-kilbil asuvat 1,5 amprilist kaitsekorki; laske kontrollida PC-kilpide vahelist konnektorit; vajaduse korral vahetage välja AIFi PC-kilp või kontrollpaneeli PC-kilp.
„E-70C"	Väljavoolutoru klappi vahelik puudub või on välja lülitatud	Laske kontrollida vahelikku PC-kilbil väljavoolulüliti blokeeringu positsioonil.