



Rechercher des informations

Manuel d'exploitation

Armoire de maintien au chaud universelle

UHC600



FR



Table of Contents

Chapitre 1 Aperçu	7
Sécurité	7
Guide des symboles	7
Utilisation prévue	10
Chapitre 2 Installation	14
Spécifications	14
Dimensions	14
Électricité	14
Cordon et prise	15
Dégagement nécessaire	15
Exigences	15
Électricité	15
Choix d'un emplacement	16
Déballage	17
Retrait de l'emballage	18
Installation du matériel	18
Installation du matériel	18
Support de fixation	19
Coude à angle droit pour le cordon électrique	19
Liste de contrôle de l'installation	19
Chapitre 3 Fonctionnement	23
Effectuer le démarrage initial	23
Configurer les paramètres	23
Composants	25
Vue avant	26
Vue arrière	28
Commandes	29
Fonctions de l'écran tactile	29

Icônes de l'écran tactile	30
Préparation quotidienne	35
Utilisation de l'armoire de maintien au chaud uni- verselle	36
Minuteries	37
Bacs	37
Démarrage et annulation d'une minuterie	38
Cuisson supplémentaire et minuteries expirées	40
Sélection des langues du menu	41
Activation des options Suggérer Mode Eco	42
Gestion des lignes	42
Faire glisser des produits du menu	43
Modification des assignations des moments de la jour- née	43
Activation du Mode ECO	44
Mise hors tension des étagères non utilisées	45
Modification des réglages	45
Ajout ou modification d'un élément du menu Produit	47
Suppression d'un élément du menu Produit	50
Modification du menu Groupe	50
Suppression, ajout ou modification d'un élément du menu Groupe	51
Modification de l'assignation des moments de la jour- née	51
Suppression, ajout ou modification d'une assignation de moment de la journée	52
Sélection des options	54
Modification de la taille de la police	55
Modification de la luminosité	56
Modification du niveau sonore	57
Modification des alertes sonores	58
Modification de l'unité de température	60

Sélection du mode Suggérer Mode de nettoyage de l'écran	60
Modification du calendrier	61
Sélection de la date	62
Sélection de l'heure	62
Sélection du format de l'heure	63
Sélection du fuseau horaire	64
Sélection de l'heure d'été (DST)	64
Sélection des langues	65
Activation des moments de la journée	66
Sélection des options du mode Eco	67
Température d'étagère	68
Suggérer Mode ECO	68
Modification du mot de passe du manager	68
Chapitre 4 Maintenance	72
Utilisation du verrouillage pour nettoyage de l'écran ..	72
Nettoyage quotidien	73
Accès au Mode nettoyage	73
Nettoyage des racks, plateaux et étagères	75
Nettoyage de l'extérieur de l'armoire de maintien au chaud	77
Chapitre 5 Dépannage	80
Codes d'erreur	80
Vérification des températures des lignes d'étagères ..	83

Chapitre 1 Aperçu

Sécurité

Produits de Henny Penny possèdent de nombreux dispositifs de sécurité intégrés. Toutefois, la seule manière de garantir un fonctionnement sans risques consiste à bien comprendre les procédures d'installation, d'utilisation et de maintenance. Ces instructions ont été conçues pour vous indiquer les procédures à suivre. Lorsqu'une information est particulièrement importante ou liée à la sécurité, les mots DANGER, AVERTISSEMENT, ATTENTION ou *MISE EN GARDE* la mettent en évidence. Leur utilisation est décrite comme suit :



DANGER

DANGER ! indique un danger qui, s'il n'est pas écarté, va provoquer des blessures graves, voire mortelles.



AVERTISSEMENT

AVERTISSEMENT ! indique un danger qui, s'il n'est pas écarté, risque de provoquer des blessures graves, voire mortelles.



CAUTION

ATTENTION ! indique un danger qui, s'il n'est pas écarté, risque de provoquer des blessures légères, voire sérieuses.







AVIS :

Une *MISE EN GARDE* indique les informations considérées comme importantes au sujet des dégâts matériels.

Guide des symboles

Les symboles ci-dessous peuvent être utilisés sur l'appareil ou contenus dans la version électronique ou imprimée de la documentation.

Symbol	Reference No.	Symbol Title	Description
	ISO 7000-0434A	Attention	Indique qu'il faut être prudent lors de l'utilisation de l'appareil ou de la commande à proximité de l'endroit où le symbole est apposé ou que la situation actuelle

Symbol	Reference No.	Symbol Title	Description
			requiert l'attention ou une action de l'opérateur afin d'éviter des conséquences indésirables.
	Symbole de risque d'électrocution	Attention, risque d'électrocution	Identifie les équipements, par exemple la source d'alimentation, qui présentent un risque d'électrocution.
	ISO 7000-0535	Attention, surface chaude	Pour indiquer que le produit marqué peut être chaud et ne devrait pas être touché sans prendre de précautions.
	ANSI	Surface chaude	Pour indiquer que le produit marqué peut être chaud et ne devrait pas être touché sans prendre de précautions.
	ISO 7000-0790	Lire le manuel d'utilisation	Indique que le manuel d'utilisation ou la carte doit être lu(e) avant l'utilisation.
	ISO 7000-1641	Manuel d'utilisation ; procédures d'utilisation	Indique l'emplacement où le manuel d'utilisation est conservé ou pour identifier les informations liées aux instructions d'utilisation. Indique que les instructions d'utilisation doivent être suivies lors de l'utilisation de l'appareil ou de la commande à proximité de l'endroit où le symbole est apposé.
	ISO 7010-P003	Flamme nue interdite ; Feu, source d'allumage non protégée inter-	Pour interdire de fumer et toutes les formes de flamme nue

Symbol	Reference No.	Symbol Title	Description
		dits, interdiction de fumer	
	ANSI	Objet lourd	Indique que l'objet est lourd et nécessite une assistance mécanique ou que plusieurs personnes sont requises pour le soulever.
	ISO 7010-W021	Matériaux inflammables	Pour avertir de la présence de matériaux inflammables.
	N/A	Eau chaude	Pour avertir de la présence d'eau chaude.
	N/A	Ne pas chauffer la sonde de température	Ne pas appliquer de chaleur directe sur la sonde de température.
	N/A	Mettre l'appareil à la terre	Pour avertir de la présence d'un risque d'électrocution si l'appareil n'est pas correctement mis à la terre.
	Directives de l'Union européenne	CE	Le produit est conforme aux exigences des directives de l'Union européenne applicables.
	Certification CSA	CSA	Ce produit est conforme aux normes de la certification CSA, aux États-Unis et au Canada.

Symbol	Reference No.	Symbol Title	Description
	Directive DEEE	Conforme à RoHS	<p>À compter du 16 août 2005, la Directive relative aux déchets d'équipements électriques et électroniques est entrée en vigueur dans l'Union européenne. Nos produits ont été évalués au regard de la Directive WEEE. Nous avons également inspecté nos produits afin de déterminer s'ils se conformaient à la Directive relative à la limitation de l'utilisation de certaines substances dangereuses (RoHS) et avons modifié nos produits le cas échéant afin de les rendre conformes. Pour maintenir la conformité à ces directives, le présent appareil ne doit pas être mis au rebut en tant que déchet municipal non trié. Pour une mise au rebut appropriée, veuillez contacter votre distributeur Henny Penny le plus proche.</p>

Utilisation prévue

L'armoire de maintien au chaud est utilisée pour préserver la qualité des aliments et respecter les normes sanitaires lors de la production commerciale de produits alimentaires.



AVERTISSEMENT

Pour éviter tout risque de dommage matériel ou de blessure, lisez le manuel d'utilisation avant d'installer, d'utiliser ou d'entretenir cet appareil. Conservez ce manuel dans un endroit facilement accessible pour pouvoir vous y référer.



AVERTISSEMENT

Afin d'éviter toute décharge électrique ou dégât matériel, débranchez l'alimentation

avant d'installer ou d'effectuer une réparation/maintenance sur cet appareil. Un technicien qualifié doit réaliser ces prestations de réparation/maintenance.



AVERTISSEMENT

Cet appareil n'est pas conçu pour être utilisé par des personnes (y compris des enfants) dont les capacités physiques, sensorielles ou mentales sont réduites, ou qui manquent d'expérience et de connaissances, à moins qu'une personne responsable de leur sécurité ne leur apporte une supervision et une formation relative à l'utilisation de l'appareil.

Les enfants doivent être surveillés pour s'assurer qu'ils ne jouent pas, ne nettoient pas ou n'effectuent pas d'opérations de maintenance sur l'appareil.



CAUTION

Pour éviter tout risque de blessure, assurez-vous que le sol autour de l'appareil est propre et sec.



CAUTION

Pour éviter tout dommage matériel, risque de blessure ou d'intoxication alimentaire, cet appareil ne doit jamais être nettoyé à l'aide d'un jet d'eau ou d'un outil de nettoyage à la vapeur.

MISE EN GARDE

-

L'appareil n'est pas conçu pour une production continue en masse comme dans une usine. Pendant l'utilisation, le niveau de pression acoustique d'émission pondéré A est inférieure à 70 dB (A). Cet appareil est destiné à un usage commercial dans les cuisines des restaurants, des boulangeries, des hôpitaux, etc.

MISE EN GARDE

-

Il est recommandé d'utiliser un dispositif de protection de 30 mA nominal tel qu'un disjoncteur à courant résiduel (RCCB) ou un disjoncteur de fuite à la terre (GFCI). Les cordons d'alimentation doivent être résistants à

l'huile, faits de câbles souples gainés aussi légers que le polychloroprène ordinaire ou un autre cordon gainé en élastomère synthétique équivalent.

MISE EN GARDE

-

En cas de débranchement au niveau de la prise, il est clairement indiqué de le faire à condition que l'opérateur puisse vérifier, de tous les emplacements auxquels il a accès, que la prise est toujours retirée.

MISE EN GARDE

-

La maintenance recommandée doit être effectuée pour assurer un fonctionnement sûr et continu de l'appareil. Voir lesHenny Penny instructions d'utilisation.

MISE EN GARDE

-

L'appareil ne doit pas être utilisé avec une minuterie externe ou un système de télécommande.

Ce sont les instructions originales Henny Penny pour le modèle de cet appareil :
Armoire de maintien au chaud universelle

UHC 600

-

Chapitre 2 Installation

Spécifications

Dimensions



Déballée

Hauteur	Largeur de l'appareil	Largeur avec déport	Profondeur du couvercle	Profondeur de l'appareil
26 po (660,4 mm)	22 po (559 mm)	22,5 po (571,5 mm)	25,5 po (851 mm)	24 po (603,9 mm)

Emballée

Hauteur	Largeur	Profondeur	Poids à l'expédition
34,07 po (965 mm)	26,98 po (685 mm)	28,96 po (736 mm)	225 lb (102 kg)

Électricité

Model	Volts	Amps	Phase	Hertz	Watts	Câbles
UHC600	200-240 V~	13,3-13,8	1	50 / 60	2740-3192	2+G

Cordon et prise

Les appareils sont expédiés avec une des deux prises électriques disponibles (utilisables). L'un de ces options doit être sélectionnée au moment de la commande.

Monophasé - Nouveau type	Avec verrouillage à torsion - Type plus ancien
Fiche et gaine avec cordon de 6 pieds	Verrouillage à torsion avec cordon de 6 pieds

Dégagement nécessaire

Côtés	Arrière	Haut
1,50 po (38 mm)	1,50 po (38 mm)	1,50 po (38 mm)

Exigences

Électricité



AVERTISSEMENT



Risque d'électrocution

- Cet appareil doit impérativement être mis à la terre pour prévenir tout risque d'électrocution. Consultez les codes électriques locaux pour vous renseigner sur les procédures adéquates de mise à la terre, ou à défaut, le Code national d'électricité, ANSI/NFPA n° 70- (l'édition actuelle). Au Canada, tous les branchements électriques doivent être établis conformément à la norme CSA C22.1, Code canadien d'électricité, partie 1, et/ou aux codes locaux.
- Pour éviter tout choc électrique, cet appareil doit être équipé d'un disjoncteur externe qui va décon-

necter tous les conducteurs non mis à la terre (non mis à la masse). L'interrupteur de marche/arrêt de cet appareil ne coupe pas tous les conducteurs d'alimentation.

- Le cordon d'alimentation doit déjà être branché à l'appareil, commandé en tant qu'accessoire ou fourni à l'installation. Consulter la plaque signalétique pour déterminer l'alimentation correcte.



AVERTISSEMENT

(UNIQUEMENT POUR L'ÉQUIPEMENT AVEC LE MARQUAGE CE !)

Pour prévenir tout risque de décharge électrique, cet appareil doit être lié à la masse au moyen d'un conducteur de terre équipotentiel relié à d'autres appareils ou à des surfaces en métal touchables à proximité. Cet appareil est équipé d'une patte équipotentielle prévue à cet effet. Cette patte équipotentielle est marquée du symbole suivant.

Symbole de masse équipotentielle =



REMARQUE : Le connecteur de terre est situé en haut à droite à l'arrière de l'armoire.



Choix d'un emplacement

Respectez les règles suivantes lors de la sélection d'un emplacement :

- Choisissez une surface plane, propre et exempte d'humidité pour installer l'appareil. L'appareil nécessite une surface plane de taille suffisante pour

éviter les chocs accidentels avec des personnes ou des équipements tels que des racks.

- Il faut également prendre en compte l'espace supplémentaire (en largeur et en hauteur) que nécessiteront les paniers grillagés de stockage d'accessoires (gobelets, condiments, serviettes, etc.) qui seront fixés sur la paroi externe de l'appareil.
- L'appareil doit être bien dégagé et positionné de manière à pouvoir facilement entrer et sortir les plateaux des étagères des deux côtés.
- L'appareil a des plages de températures précises qui sont programmées dans chaque étagère pour le maintien au chaud de produits précis. Les sources externes de chaud ou de froid, comme les souffleuses, ventilateurs, radiateurs ou tout autre élément qui pourrait avoir un effet sur la température ambiante d'un côté ou de l'autre de l'appareil, doivent être identifiées et éliminées.
- Les bouches de refroidissement (ventilateur) de chaque côté ne doivent pas être bouchées ou bloquées.

Déballage

L'600 Henny Penny UHC a été testée, inspectée et emballée de manière experte pour garantir son transit à destination dans les meilleures conditions possibles.

MISE EN GARDE - Tout dommage dû à l'expédition doit être noté en présence de l'agent de livraison et signé avant son départ.



AVERTISSEMENT

Objet lourd

Faites preuve de vigilance en déplaçant l'appareil afin d'éviter toute blessure. Les appareils pèsent environ 225 livres (102 kg).

Retrait de l'emballage

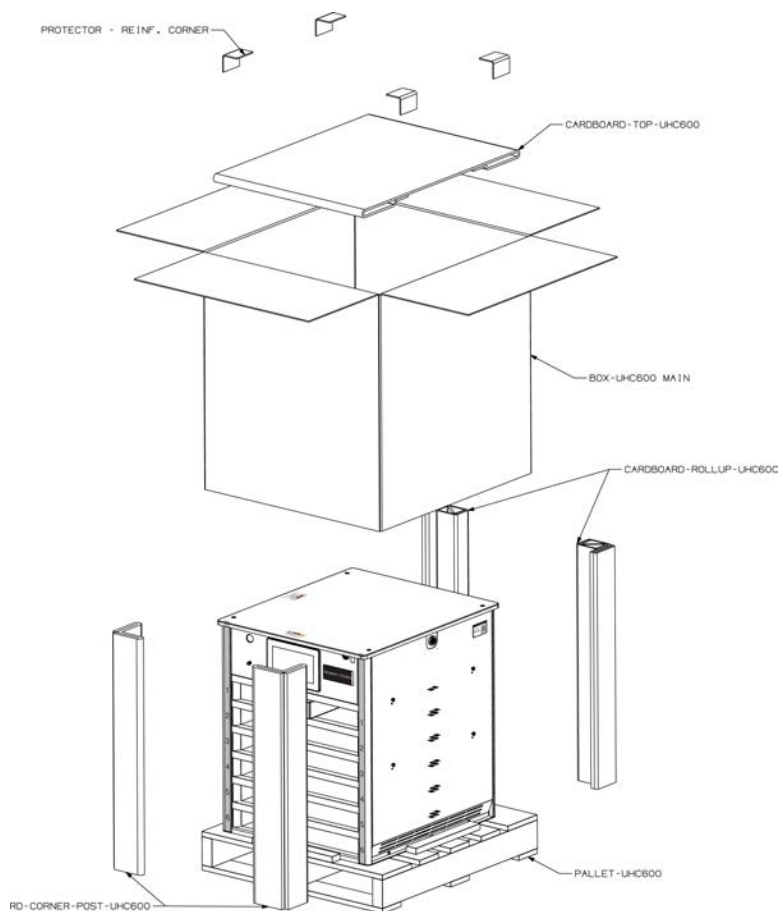

1. Couper avec précaution les sangles de fixation.
2. Soulever le carton et la boîte pour les retirer de l'appareil.
3. Soulever l'appareil pour le dégager du carton et de la palette.
4. Retirer toute la pellicule de protection de l'extérieur de l'armoire.

Installation du matériel

Installation du matériel

REMARQUER Les unités stockées en dessous de zéro 32 °F (0 C°) doivent

reposer dans un environnement à température ambiante pendant 24 heures. avant l'installation pour éviter d'endommager les sondes de température et autres circuits. Sinon, la garantie peut être annulée.

Les étapes suivantes sont nécessaires pour une installation correcte de cet appareil. Les prises de courant peuvent être au-dessus ou en dessous de l'emplacement de l'installation.

Support de fixation

Conserver les supports en bas des appareils existants pour les réutiliser. Si manquants, endommagés ou installés ailleurs, commander de nouveaux kits de supports auprès de votre fournisseur de matériel de cuisine.

Coude à angle droit pour le cordon électrique

Les prises électriques peuvent se trouver au-dessus ou en dessous, à gauche ou à droite de l'emplacement d'installation de l'appareil. Pour réduire la tension, le cordon est équipé d'un coude à angle droit ajustable pour le raccorder sur le panneau latéral. Si nécessaire, ce détendeur peut être déplacé sur le côté opposé de l'appareil. Si nécessaire, procéder ainsi :

1. Débrancher complètement l'appareil pour le mettre hors tension.
2. Enlever la plaque métallique protégeant le dessus de l'appareil pour accéder au contre-écrou du coude du cordon électrique.
3. Dévisser le contre-écrou du coude du cordon électrique.
4. En fonction de l'emplacement de la prise électrique, déplacez le coude du cordon d'alimentation de manière à ce qu'il soit orienté vers la prise pour réduire la tension. Ce coude peut être déplacé vers le côté opposé de l'armoire si nécessaire, pour mieux s'adapter à la position du cordon d'alimentation en dévissant le contre-écrou pour retirer l'assemblage du coude, puis en faisant passer le câble d'alimentation près de la carte d'E/S dans la partie supérieure de l'appareil.
5. Serrer le contre-écrou du coude du cordon électrique.
6. Remettre la plaque métallique protégeant le dessus de l'appareil en place.

Liste de contrôle de l'installation

Matériel

Utiliser la liste de contrôle ci-dessous pour vérifier que l'installation est complète.

Étape	Action
1	<p>Si nécessaire, enlever les anciens appareils UHC existants et nettoyer l'espace de comptoir.</p> <p>IMPORTANT : Conserver tout le matériel de fixation démonté pour pouvoir le réutiliser.</p>
2	<p>Placer le nouvel appareil UHC sur une surface plane, résistante et propre (bien dégagée, sans miettes, poussière ou moisissure).</p>
3	<p>Fixer les supports de fixation (anciens ou nouveaux si fournis) avec la visserie nécessaire pour empêcher l'appareil de bouger. Voir Support de fixation ci-dessus.</p> <p>REMARQUE : Les nouveaux kits de supports sont commandés et disponibles auprès de votre fournisseur de matériel de cuisine.</p>
4	<p>Si nécessaire, ajuster le coude à angle droit pour le cordon électrique. Voir Coude à angle droit pour le cordon électrique ci-dessus.</p>
5	<p>Brancher l'appareil dans une prise de courant.</p>
6	<p>Mettre l'appareil en marche. Le menu Accueil (icône de la maison) s'affiche après environ 15 secondes.</p>
7	<p>Appuyer sur le menu GO (activer). Un menu de minuterie jaune et orange s'affiche.</p> <ul style="list-style-type: none"> • L'orange indique le niveau de chauffage de l'étagère. • Le jaune indique le temps de chauffage restant pour l'étagère. • Attendez que chaque étagère soit complètement chauffée. Les étagères (bacs) deviennent grises lorsqu'elles sont entièrement chaudes. Chaque étagère peut être utilisée lorsqu'elle est chaude. Le chauffage complet de toutes les étagères peut prendre jusqu'à 35 minutes. <p>REMARQUE :</p> <ul style="list-style-type: none"> • Les couleurs du menu sont des réglages usine par défaut mais peuvent être personnalisées. Ces instructions font référence aux réglages usine par défaut. • Si l'appareil a été stocké à des températures inférieures au point de congélation, les étagères peuvent mettre plus de temps à chauffer.

Étape	Action
	S'il faut plus de 50 minutes à l'appareil pour atteindre sa température de fonctionnement, une erreur s'affiche.
8	Si besoin est, fixer le panier grillagé accessoire du haut sur le dessus de l'appareil, puis les paniers grillagés pour accessoires des parois externes sur les ergots de fixation latéraux. Voir les instructions du fournisseur d'accessoires. REMARQUE : Il est possible de réutiliser ceux d'un appareil existant ou de les acheter auprès de votre fournisseur de matériel de cuisine. Ils ne sont pas disponibles chez Henny Penny.
9	Déballer et utiliser le kit de nettoyage ECOLab pour réaliser le nettoyage initial avant utilisation.
10	Déballer, nettoyer et insérer les plateaux et les racks dans les étagères (cases) en fonction des besoins. REMARQUE : Les plateaux et les racks sont commandés séparément auprès de votre fournisseur de matériel de cuisine.

Chapitre 3 Fonctionnement

Effectuer le démarrage initial

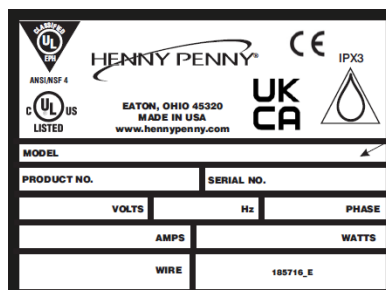

1. Notez le numéro de série sur l'autocollant de données situé en haut de l'appareil, pour chaque appareil.

Lien	Code QR
Enregistrement de la garantie	

2. Cliquez sur le lien ou scannez le code QR pour accéder à la page d'enregistrement de la garantie, puis complétez l'enregistrement.



Configurer les paramètres

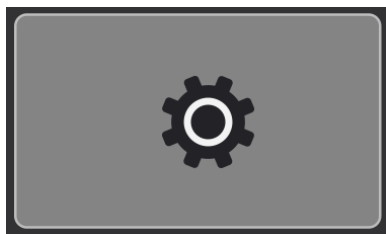

Navigation : Accueil > Réglages. Voir [Utilisation des commandes](#).

Les modifications nécessitent un code PIN manager (mot de passe) qui est 1122 par défaut. Utiliser l'icône du cadenas pour déverrouiller un réglage avant de le modifier, puis le verrouiller une fois la modification effectuée. Pour certains réglages, il faut faire glisser vers le bas et pour d'autres, il faut faire glisser vers la gauche. Sur l'écran d'accueil, appuyer sur le menu Réglages armoire (icône).



Pour s'assurer que le CHU est configuré pour la première utilisation, effectuez les étapes suivantes.

Étape	Action	Navigation	Ressources
1	Sélectionner la date, l'heure, le format de l'heure (12 / 24), le fuseau horaire, l'heure d'été	Accueil > Réglage armoire > Calendrier (faire glisser vers la gauche une seule fois)	 Modification du calendrier
2	Sélectionnez les langues qui peuvent être changées dans l'écran temps des opérateurs (Accueil > Go).	Accueil > Réglage armoire > Langues (faire glisser deux fois vers la gauche)	 Sélection des langues
3	Sélectionner Fahrenheit ou Celsius	Accueil > Réglage armoire > Fahrenheit ou Celsius (faire glisser vers le bas)	 Modification de l'unité de température

Étape	Action	Navigation	Ressources
4	Sélectionner le niveau sonore	Accueil > Réglage armoire > Niveau sonore (faire glisser vers le bas)	 Modification du niveau sonore
5	Ajouter ou modifier un élément du menu Produit	Accueil > Livre des recettes > Produit	 Ajout ou modification d'un élément du menu Produit
6	Modifier l'assignation des moments de la journée	Accueil > Livre des recettes > Moment de la journée	 Modifier l'assignation des moments de la journée

Composants

Vue avant

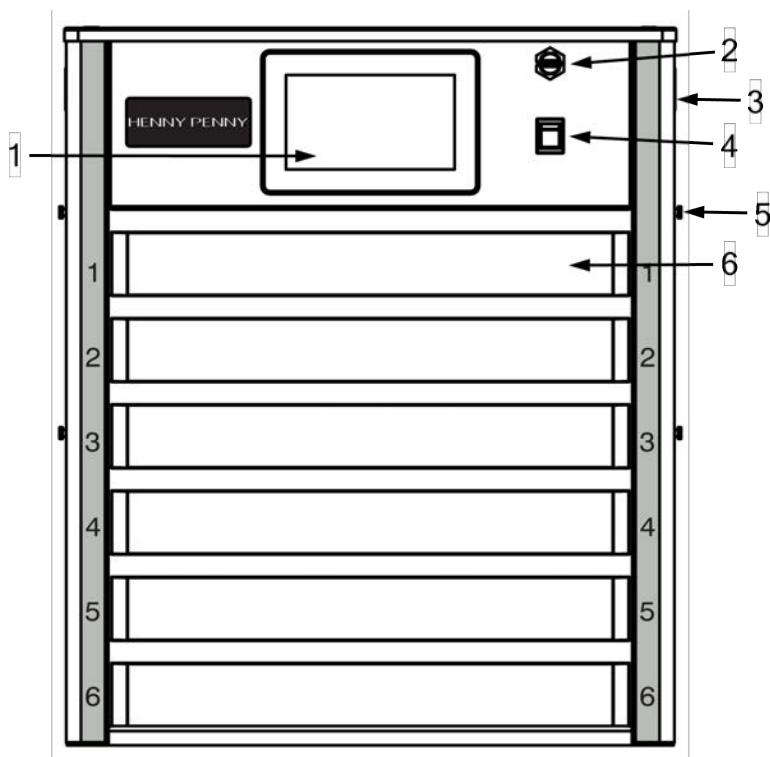

Item No.	Name	Description
1	Panneau de commande	Écran tactile pour les commandes de l'armoire, le réglage des paramètres et l'accès aux menus. Voir Utilisation des commandes .
2	Port USB	Utilisé pour charger des menus et des réglages, et télécharger des données sur une clé USB.
3	Code QR	Scanner avec un smartphone pour accéder aux tutoriels vidéo et autres contenus pratiques.
4	Interrupteur	Utilisé pour mettre l'appareil sous tension et hors tension

Item No.	Name	Description
	de marche/arrêt	en toute sécurité afin de chauffer les étagères à la température de fonctionnement.
5	Ergots de fixation	Utilisés pour fixer des accessoires de rangement sur la paroi externe de l'armoire, comme par exemples pour des gobelets, serviettes, couverts en plastique, condiments, etc. REMARQUE : Il est possible de réutiliser ceux d'un appareil existant ou de les acheter auprès de votre fournisseur de matériel de cuisine. Non vendus par Henny Penny.
6	Étagères chauffées (fentes)	Chaque fente a un élément de chauffage en haut et en bas dont la température est régulée en fonction de la température fixée pour l'élément du menu assigné à cette ligne.

Vue arrière

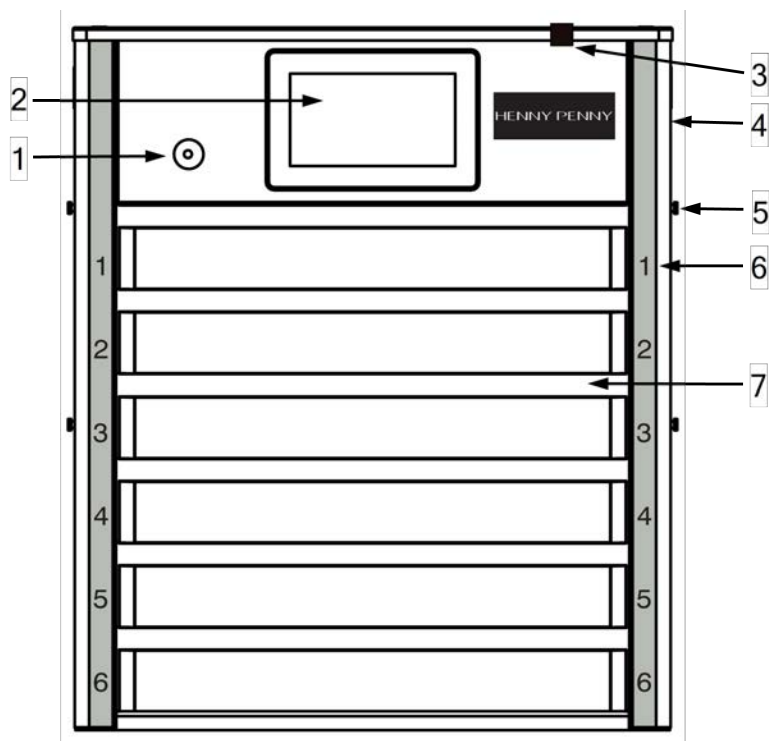

Item No.	Name	Description
1	Disjoncteur	Dans certaines conditions inattendues, le disjoncteur se déclenchera. Appuyer pour le réinitialiser. Contacter le support technique si besoin est.
2	Panneau de commande	Écran tactile pour les commandes de l'armoire, le réglage des paramètres et l'accès aux menus. Voir Utilisation des commandes .
3	Connecteur de liaison équipotentielle	Utilisé pour relier les équipements adjacents à la terre. Obligatoire dans les pays de la CE.

Item No.	Name	Description
4	Code QR	Scanner avec un smartphone pour accéder aux tutoriels vidéo et autres contenus pratiques.
5	Ergots de fixation	Utilisés pour fixer des accessoires de rangement sur la paroi externe de l'armoire, comme par exemples pour des gobelets, serviettes, couverts en plastique, condiments, etc. REMARQUE : Il est possible de réutiliser ceux d'un appareil existant ou de les acheter auprès de votre fournisseur de matériel de cuisine. Non vendus par Henny Penny.
6	Numéro de ligne	Indique le numéro de ligne externe de l'étagère. S'affiche dans la gestion des lignes, dans le logiciel du panneau de commande.
7	Étagères chauffées (fentes)	Chaque fente a un élément de chauffage en haut et en bas dont la température est réglée en fonction de la température fixée pour l'élément du menu assigné à cette ligne.

Commandes

Fonctions de l'écran tactile

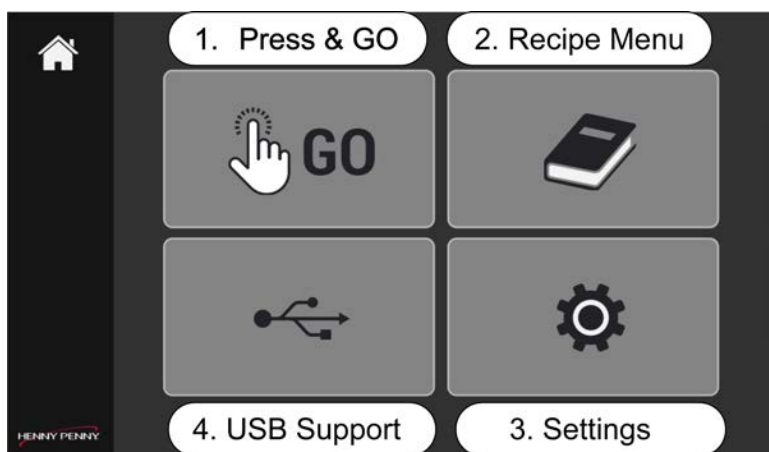



Appuyer sur un menu de l'écran d'accueil pour accéder aux options suivantes.

1. Press & GO [appuyer et activer] (menu GO [activer]) affiche les minuteries utilisées quotidiennement.
2. Recipe menu (menu des recettes) affiche les paramètres produit, groupe et moments de la journée.
3. Le menu des réglages affiche les configurations utilisées pour l'interface personnalisable.
4. Le menu Support USB ne s'affiche que sur le panneau de commande avant, là où se trouve le port USB, et est utilisé pour charger et télécharger des données.





Icônes de l'écran tactile





Voici une explication des symboles que vous verrez lorsque vous utilisez ces commandes.



Emplacement de l'écran tactile	Icône	Name	Description
1.		Accueil	L'icône Accueil se trouve à la fois sur l'écran d'accueil et sur l'écran des opérations (Accueil > Go). S'affiche dès la mise en marche de l'appareil. Accueil est l'écran par défaut.
1.		Gestion des lignes	L'icône Gestion des lignes s'affiche sur l'écran Opérations (Accueil > Go) et sur l'écran Gestion des lignes (Accueil > Go > Gestion des lignes). Utiliser la gestion des lignes pour : <ul style="list-style-type: none"> • Permet d'activer (actif) ou de désactiver (inactif) les

Emplacement de l'écran tactile	Icône	Name	Description
			<p>étagères.</p> <p>REMARQUE : l'étagère doit être réchauffée jusqu'à la température configurée.</p> <ul style="list-style-type: none"> • Activer le mode Eco. REMARQUE : l'étagère doit être réchauffée jusqu'à la température configurée. • Modifier le réglage des moments de la journée d'une étagère (c'est-à-dire que le moment de la journée d'une étagère individuelle est modifié en faisant glisser l'étagère vers la gauche ou la droite).
1.		Flèche de passage	<p>L'icône Change Over (Flèche de passage) s'affiche sur l'écran de gestion des lignes (Accueil > Go > Gestion des lignes). La sélection de cette icône fait apparaître un écran contextuel des moments de la journée. Utilisé pour</p>

Emplacement de l'écran tactile	Icône	Name	Description
			changer toutes les minuteries et les étagères dans un menu différent (en masse).
1.		Flèche arrière	L'icône de la flèche arrière s'affiche sur les écrans Gestion des lignes (Accueil > Go > Gestion des lignes), Écran de nettoyage (Home > Go > Écran nettoyage) et Écran de température de l'étagère (ligne) (Accueil > Go > Température de l'étagère (ligne)). Retourne à l'écran précédent.
1.		Nettoyage écran et Mode nettoyage	L'icône Écran nettoyage s'affiche sur l'écran Opérations (Accueil > Go) et sur l'écran Écran nettoyage (Accueil > Go > Écran nettoyage). Utilisé pour activer manuellement le nettoyage de l'écran et le mode de nettoyage.
1.		Menu des langues	L'icône du menu Langue s'affiche sur l'écran Opérations (Accueil > Go). La sélection du menu Langues fait apparaître un écran de sélection de la langue. Permet de changer la langue des menus. Tous

Emplacement de l'écran tactile	Icône	Name	Description
			les menus sont modifiés en même temps.
1.		Température de l'étagère (ligne)	L'icône Température de l'étagère (ligne) s'affiche sur l'écran Opérations (Accueil > Aller) et sur l'écran Température de l'étagère (ligne) (Accueil > Aller > Température de l'étagère (ligne)). Utiliser pour consulter les températures des étagères.
2		Produit	L'icône du produit s'affiche sur l'écran du livre de recettes (Accueil > Livre de recettes). Créer ou modifier des menus de produits.
2		Groupe	L'icône du groupe s'affiche sur l'écran du livre de recettes (Accueil > Livre de recettes). Créer ou modifier des Groupes.
2		Assignation des moments de la journée	L'icône d'affectation des parties de jour s'affiche sur l'écran du livre de recettes (Accueil > Livre de recettes). Créer ou modifier des affectations de parties de journée.

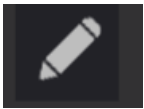
Emplacement de l'écran tactile	Icône	Name	Description
3		Réglages	L'icône Réglages se trouve à la fois sur l'écran d'accueil et sur l'écran Réglages (Accueil > Réglages). S'affiche dans le menu Réglages armoire.
*		Cadenas	L'icône de verrouillage s'affiche sur les écrans Réglages et Livre de recettes (chaque sous-écran pouvant être modifié). S'affiche dans différents menus. Verrouille toujours un écran ou une fonction.
*		Coche verte	L'icône de la coche verte s'affiche sur les écrans du livre de recettes et dans les fenêtres contextuelles comme pour la sélection de la langue. S'affiche dans différents menus. Oui, approuve et rend les modifications permanentes.
*		Croix rouge	L'icône de croix rouge s'affiche sur les écrans du livre de recettes et dans les fenêtres contextuelles comme pour le choix de la langue. S'affiche dans différents menus. Non, il annule toutes les modi-

Emplacement de l'écran tactile	Icône	Name	Description
			fications et quitte l'écran.
*		Crayon de modification.	L'icône du crayon de modification s'affiche sur les écrans du livre de recettes. S'affiche dans différents menus. Modifier. Modifie le contenu.
*		Mode Eco	S'affiche en mode GO > Eco. Permet à l'opérateur de régler le mode Eco pour chaque étagère individuelle.

Préparation quotidienne

Effectuer les étapes suivantes avant toute l'utilisation dans la journée. REMARQUE : si l'appareil n'a pas été nettoyé lors de l'utilisation précédente, procédez d'abord au nettoyage. Voir [Utilisation des commandes](#).

1. Mettre l'UHC en marche ; le menu d'accueil s'affiche.

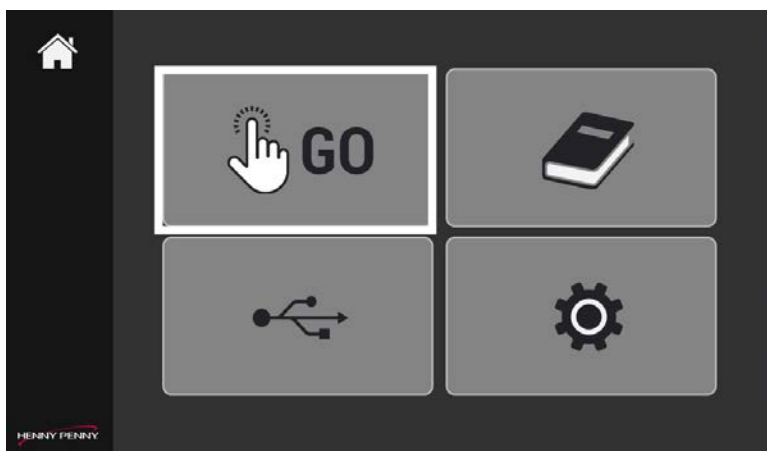

- Appuyer sur l'icône du menu GO (activer).

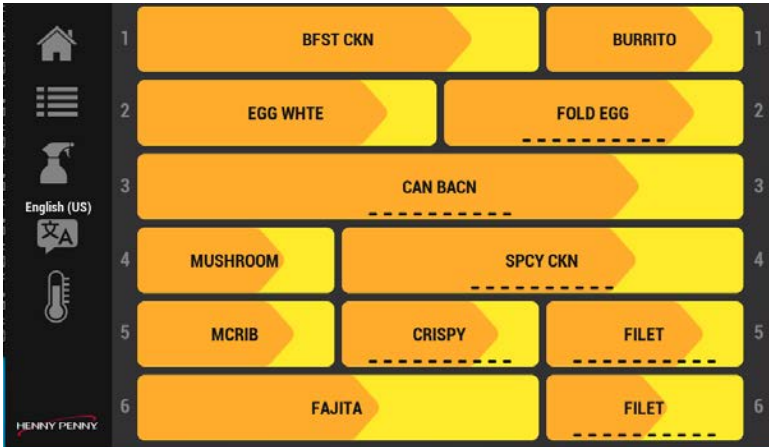

Le chauffage des étagères se met en route. Le cycle de chauffage complet de l'étagère peut prendre 35 minutes.

- Orange : progression du chauffage en cours des étagères.
- Jaune : temps de chauffage restant.
- Gris : l'étagère est complètement chauffée et prête à l'emploi. Une étagère en gris peut être utilisée pendant que le chauffage des autres étagères continue.

Utiliser les icônes de gauche pour accéder aux autres écrans et menus.

Utilisation de l'armoire de maintien au chaud universelle

Le Armoire de maintien au chaud universelle (UHC) veille à la fraîcheur et à la présentation des produits du menu avant de les servir. En outre, le site UHC aide l'opérateur à gérer l'inventaire PEPS (Premier Entré, Premier Sorti) des produits afin de garantir une disponibilité juste à temps, avec un minimum de pertes de produits. Voir [Utilisation des commandes](#).

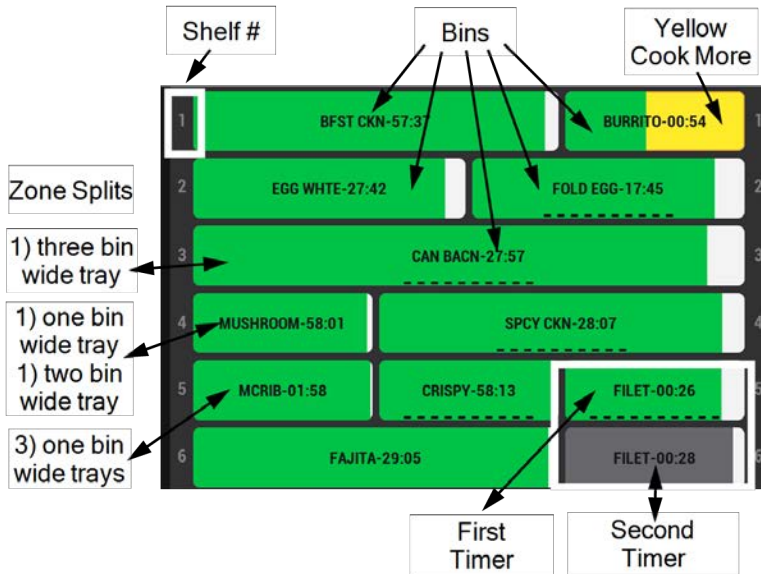

Le menu GO (activer) de l'UHC est divisé en 6 lignes qui correspondent aux 6 étagères de l'appareil. La zone de chaque ligne est divisée en 1, 2 ou 3 bacs en fonction de la taille du ou des bacs configurés sur cette étagère.

Minuteries

Des minuteries personnalisables sont attribuées aux bacs pour faciliter la rotation des produits dans le site UHC 600. Une fois qu'une barquette de produits cuits est placée à l'emplacement qui lui a été attribué, le membre de l'équipe déclenche le minuteur correspondant. Les minuteries suivent le temps d'attente de chaque produit tel que défini par les procédures opérationnelles de McDonalds. Le temps d'attente est attribué à chaque produit pour garantir la fraîcheur, le goût, la sécurité alimentaire, etc. L'ordre de rotation des produits permet de réduire le gaspillage. Le produit cuit en premier doit être utilisé en premier, selon la méthode PEPS (Premier Entré, Premier Sorti).

Bacs

Les couleurs des bacs sont personnalisables. Les couleurs énumérées ci-dessous sont définies par défaut. Les couleurs des bacs sont utilisées pour indiquer les minuteries actives en cours, le produit à utiliser en premier, le produit qui n'est pas prêt à être utilisé, le moment où il faut cuire plus de produit et le moment où il faut jeter le produit :

- **Vert** : indique que la minuterie d'un type de produit est active et doit être utilisée en premier. La poubelle devient blanche au fur et à mesure que le compte à rebours s'écoule.

- **Jaune** : indique qu'il faut cuire davantage de produits de ce type.
- **Gris clair** : indique qu'une minuterie n'est pas active (00:00).
- **Gris foncé** : une ou plusieurs temporisations supplémentaires sont actives pour le même type de produit. La minuterie devient verte lorsque la première minuterie expire ou est annulée. La poubelle devient blanche au fur et à mesure que le compte à rebours s'écoule.

IMPORTANT : Utilisez d'abord le produit dans la (les) poubelle(s) verte(s). Lorsque la ou les poubelles vertes expirent ou sont annulées, la poubelle grise avec le moins de temps restant devient verte : PEPS. Par exemple, l'emplacement Filet vert de la ligne 5 doit être utilisé avant l'emplacement Filet gris de la ligne 6. Lorsque la minuterie verte de l'emplacement Filet est annulée parce que le plateau a été vidé ou que la minuterie expire, l'emplacement Filet de la ligne 6 devient vert.

- **Rouge clignotant Rejeter** : indique qu'un type de produit doit être mis au rebut. Il a atteint sa limite de rétention selon les normes d'exploitation de McDonalds.

Démarrage et annulation d'une minuterie

Navigation : Accueil > GO. Voir [Utilisation des commandes](#).

Une fois le produit chargé sur le plateau, placer dans la case appropriée et démarrer une nouvelle minuterie pour la case. REMARQUE : les paramètres relatifs au produit, aux lignes et à l'emplacement sont gérés dans le menu du livre de recettes.

REMARQUE : Les points situés sous la minuterie indiquent que plusieurs produits sont configurés pour la même minuterie. Faites glisser vers la gauche ou la droite pour changer de produit. Lorsqu'un plateau de produit est vide, annuler la minuterie.

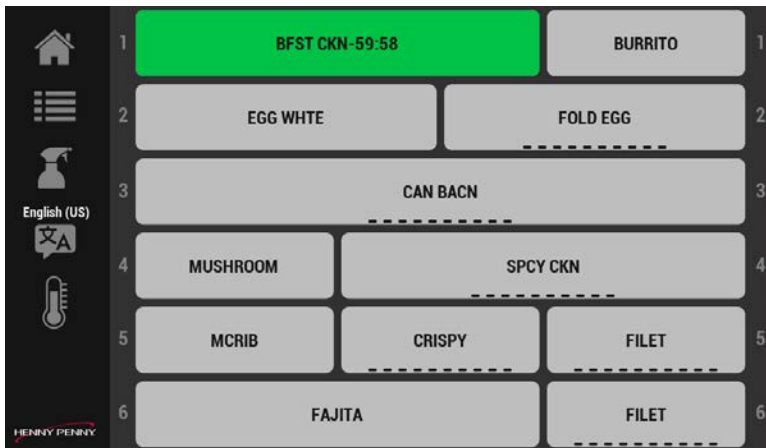

1. Appuyer sur un élément du menu pour démarrer une minuterie. Une minuterie de compte à rebours s'affiche sur la case. REMARQUE : Si deux minuteries sont démarrées pour la même minuterie, la première minuterie démarrée est verte et la seconde est gris foncé.

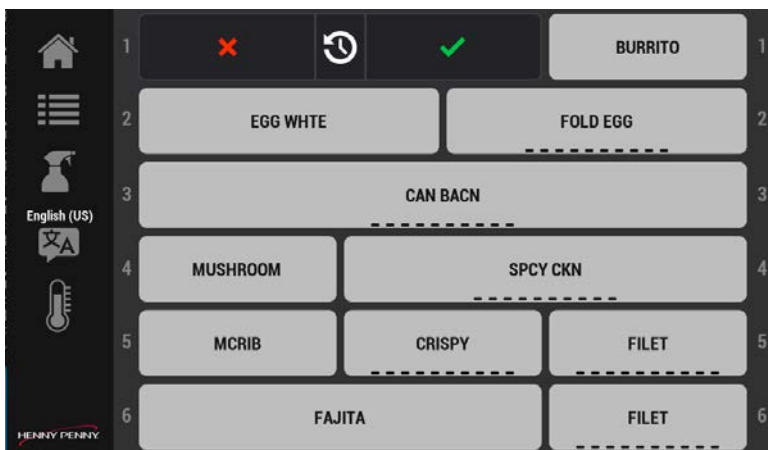

2. Appuyer de nouveau sur cette minuterie pour la mettre en pause.
3. Appuyer de nouveau sur la minuterie pour réduire le temps de cuisson de 5 minutes (5 minutes par pression).
4. Appuyer sur la croix rouge pour redémarrer la minuterie ou sur la coche verte pour l'annuler. REMARQUE : Si vous attendez et n'effectuez pas de sélection, la minuterie reprend.

Cuisson supplémentaire et minuteries expirées

Les minuteries sont une combinaison de barres vertes et blanches, qui affichent la progression du compte à rebours de la minuterie. Lorsque le temps de cuisson supplémentaire est atteint, la barre blanche devient jaune et indique qu'il faut cuire une plus grande quantité du produit. DISCARD! (JETER !) clignote en rouge pour indiquer à l'opérateur que le produit restant doit être jeté. Navigation : Accueil > GO. Voir [Utilisation des commandes](#).

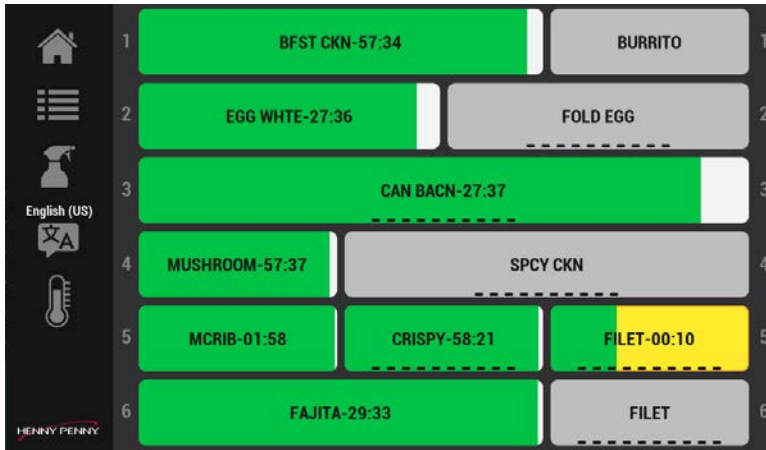

1. Surveillez les minuteries qui passent au jaune, car cela indique qu'il est temps de cuire davantage de produits.

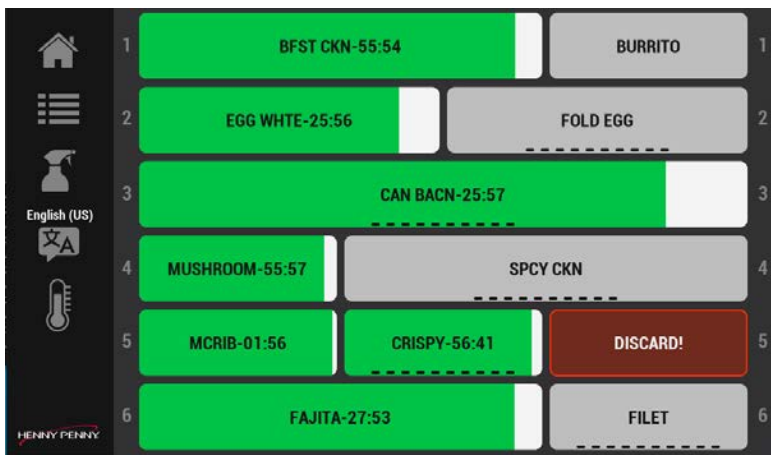

- Appuyez dessus pour arrêter (annuler) la minuterie qui clignote DISCARD! (JETER !), puis jetez le produit.

Sélection des langues du menu

Navigation : Accueil > GO > Langue. Voir [Utilisation des commandes](#).

Lorsque plusieurs langues ont été sélectionnées dans le menu des réglages, elles peuvent être sélectionnées à partir de l'écran du menu GO (activer). Cela permet de changer de langue rapidement pour les membres de l'équipe qui parlent d'autres langues.

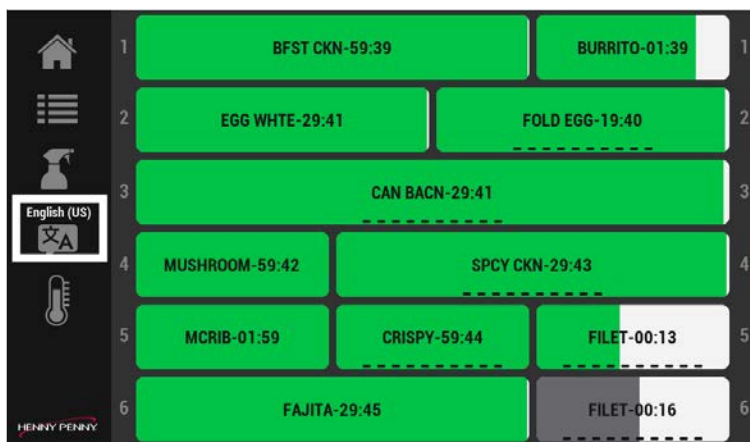

- Appuyer sur l'icône Langue. Le menu des langues s'affiche.



- Appuyer sur une langue dans le menu.

- Appuyer sur la coche verte pour sauvegarder et continuer, ou sur la croix rouge pour quitter sans effectuer de modification.

Activation des options Suggérer Mode Eco

Si l'option Suggérer Mode Eco est activée dans Accueil > Réglages armoire > Options Mode Eco (faire glisser quatre fois vers la gauche), une étagère sans minuterie de produit active notifiera l'opérateur et l'invitera à placer l'étagère en mode Eco. Si cette fonction est activée, et en fonction de l'option Mode Eco sélectionnée, l'étagère se refroidit légèrement ou le chauffage s'éteint complètement. Lorsqu'elle sort du mode Eco, l'étagère doit revenir à la température de fonctionnement avant de pouvoir être utilisée. Voir [Utilisation des commandes](#).

REMARQUE : Le mode Eco peut être activé manuellement dans l'écran Gestion des lignes (Accueil > Aller > Gestion des lignes) par étagère, à l'aide de l'icône de feuille.

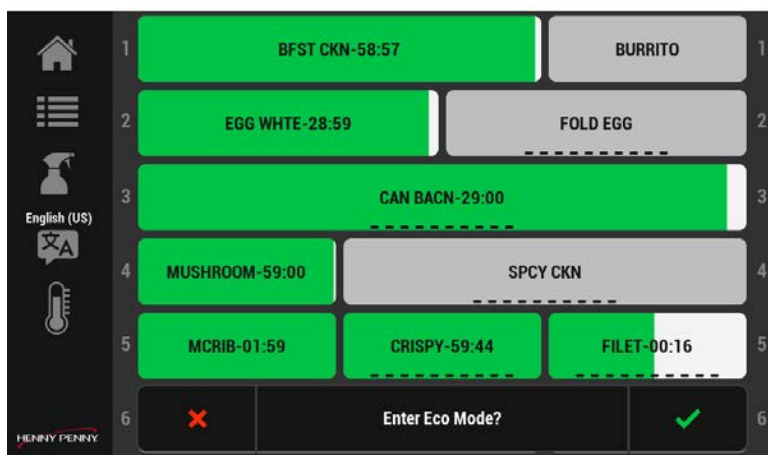

- Appuyez sur la coche verte pour activer le Mode Eco pour la ligne.
- Appuyer sur la croix rouge pour quitter sans effectuer de modification.

Gestion des lignes

Naviguer : GO > Gestion des lignes. Voir [Utilisation des commandes](#).

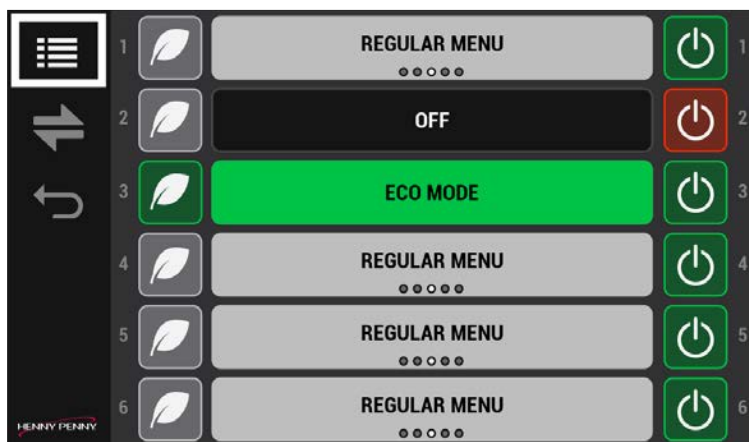

Utiliser la fonction de gestion des lignes pour les assignations des moments de la journée, l'activation du mode ECO et l'arrêt des étagères non utilisées.

Faire glisser des produits du menu

Les bacs configurés avec les produits d'un groupe peuvent être changés d'un simple geste pour gérer les changements de capacité.



1. Il est possible de faire glisser les cases avec les produits assignés vers la gauche ou la droite pour modifier les assignations. L'indicateur de position sous le nom du produit indique la position de l'élément du menu.

Modification des assignations des moments de la journée

Utiliser pour le passage du petit déjeuner au reste de la journée.

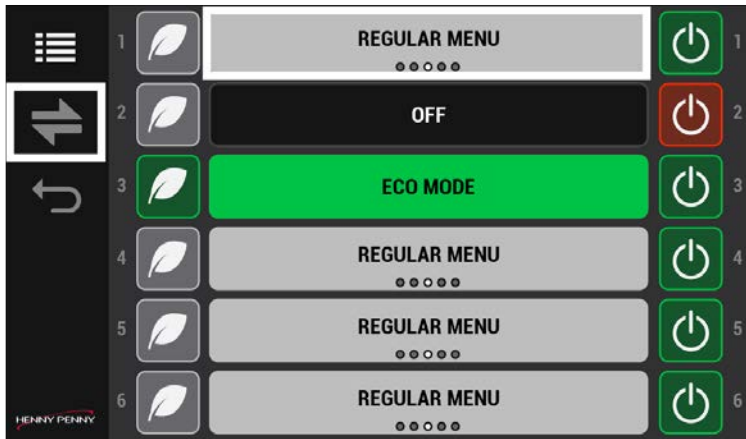

1. Sélectionner et faire glisser séparément une étagère pour modifier un type de menu de produit précis.
2. Appuyer sur la flèche de passage (gauche-droite) pour modifier tous les types de menu de produit.

Activation du Mode ECO

Utiliser pour économiser manuellement l'énergie lorsqu'une étagère n'est pas utilisée. L'icône de feuille permet de refroidir temporairement l'étagère à une température prédéterminée afin d'économiser de l'énergie (coût) ou de mettre complètement hors tension l'étagère. La possibilité de refroidir l'étagère à une température prédéfinie ou de la mettre hors tension complètement est configurée dans Accueil > Cabinet Settings (Réglages armoire) > Options Mode ECO (faire glisser quatre fois vers la gauche).



1. Appuyez sur l'icône de feuille mode Eco à gauche pour mettre une étagère inutilisée en mode Eco. La ligne grise devient verte. La température de l'étagère baisse.
2. Appuyez à nouveau sur l'icône de feuille Mode Eco à gauche pour redémarrer l'étagère. La ligne verte devient grise. La température de l'étagère augmente.

Mise hors tension des étagères non utilisées

Utiliser pour mettre hors tension les étagères non utilisées. Contrairement au mode Eco, cette option permet d'éteindre complètement l'étagère.

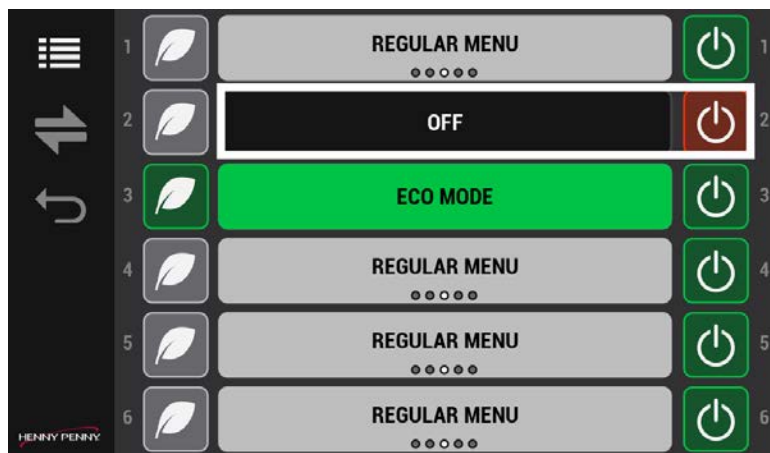

1. Appuyer sur le bouton Marche-Arrêt à droite pour mettre une étagère non utilisée hors tension. L'icône d'alimentation passe du vert au rouge.
2. Appuyez sur le bouton marche-arrêt de droite pour mettre sous tension une étagère. L'icône d'alimentation passe du rouge au vert. REMARQUE : L'étagère doit être réchauffée avant de pouvoir être utilisée.

Modification des réglages

Pour modifier le Livre des recettes et les Réglages armoire, vous devez utiliser l'icône du cadenas pour activer ou désactiver le mode de modification. Voir [Utilisation des commandes](#).

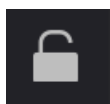

Appuyer sur l'icône du cadenas pour déverrouiller le mode de modification. L'écran pour le mot de passe s'affiche. Taper 1122, puis appuyer sur la coche verte pour continuer, ou sur la flèche arrière pour quitter sans effectuer de modification. Lorsque vous

avez terminé, appuyer sur l'icône du cadenas pour verrouiller le mode de modification.

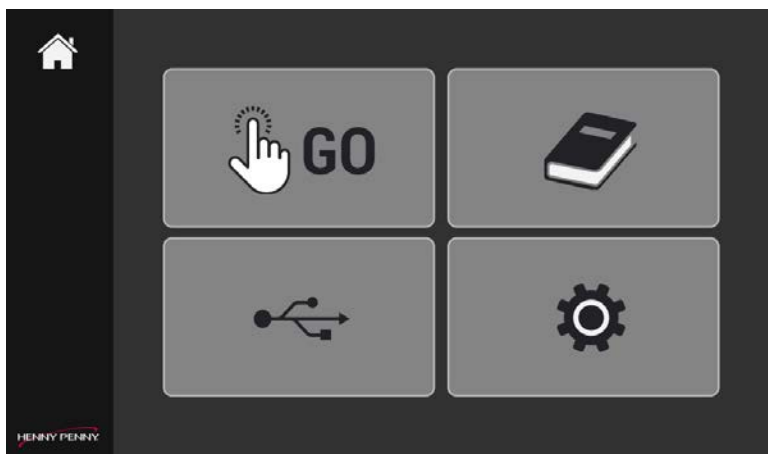

1. Appuyer pour accéder au Livre des recettes ou aux Réglages armoire. Les menus s'affichent.
2. Appuyer sur l'icône du cadenas, puis saisir 1122 dans l'écran du mot de passe pour accéder aux réglages et les modifier sur cet écran.

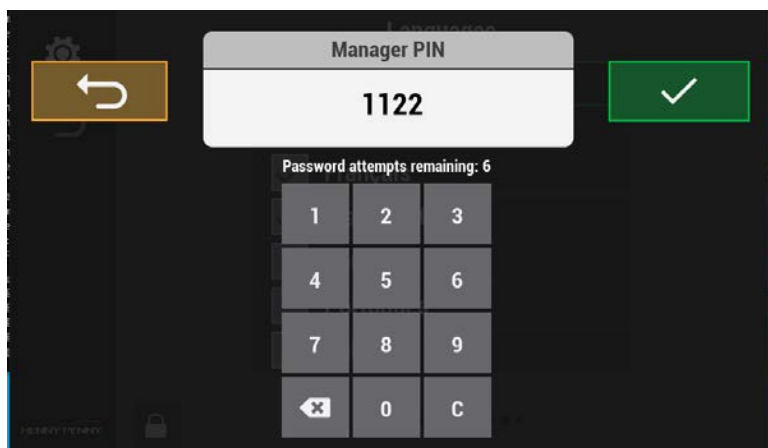

3. Appuyer sur la coche verte pour sauvegarder et continuer, ou sur la flèche arrière pour quitter sans effectuer de modification. Les options du menu s'affichent.
4. Lorsque vous avez terminé, appuyer sur l'icône du cadenas pour verrouiller le mode de modification.

Ajout ou modification d'un élément du menu Produit

Chaque produit doit être configuré ici pour être utilisé dans le menu GO (activer). Utiliser les valeurs approuvées et testées par McDonald's pour une entrée complète de chacun des produits à maintenir au chaud dans l'UHC. Sur l'écran des produits, suivre les étapes suivantes pour supprimer, ajouter ou modifier un élément du menu Produit. Navigation : Accueil > Recipe Book (Livre de recettes) > Produit. Voir [Utilisation des commandes](#).

REMARQUE :

- L'UHC 600 est pré-réglé avec les éléments de base du menu Produit. Vérifiez qu'ils correspondent aux paramètres du produit pour votre région.
- Un maximum de 60 produits individuels peut être introduit dans le contrôle. Le signe Plus (+), qui permet d'ajouter un produit, s'estompe lorsque la limite est atteinte. La suppression de produits existants permet d'ajouter des produits supplémentaires.



Appuyer sur l'icône du cadenas pour déverrouiller le mode de modification. L'écran pour le mot de passe s'affiche. Taper 1122, puis appuyer sur la coche verte pour continuer, ou sur la flèche arrière pour quitter sans effectuer de modification. Lorsque vous avez terminé, appuyer sur l'icône du cadenas pour verrouiller le mode de modification.

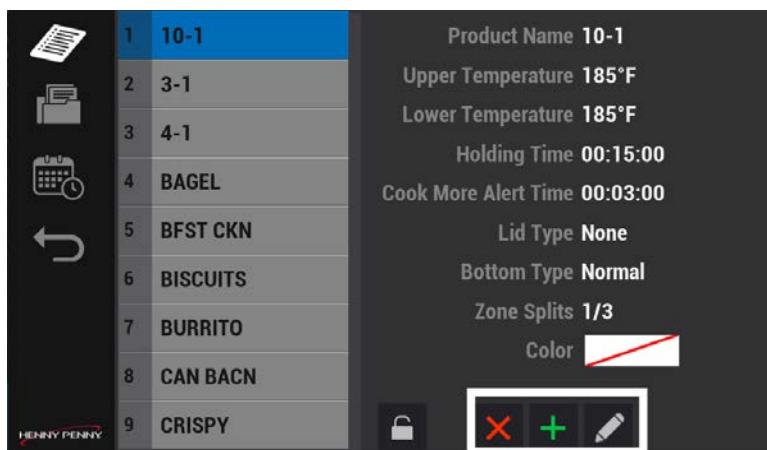

1. Sélectionnez un groupe dans la liste de gauche. Le groupe sélectionné s'affiche en bleu pour indiquer qu'il est actif. REMARQUE : Voir Modification du menu Groupe pour ajouter, modifier ou supprimer un groupe.
2. Appuyez sur Ajouter (Plus vert) ou Modifier (Icône de crayon) pour ajouter ou modifier un élément du menu Produit en fonction des besoins. REMARQUE : L'exemple suivant montre comment AJOUTER un produit.

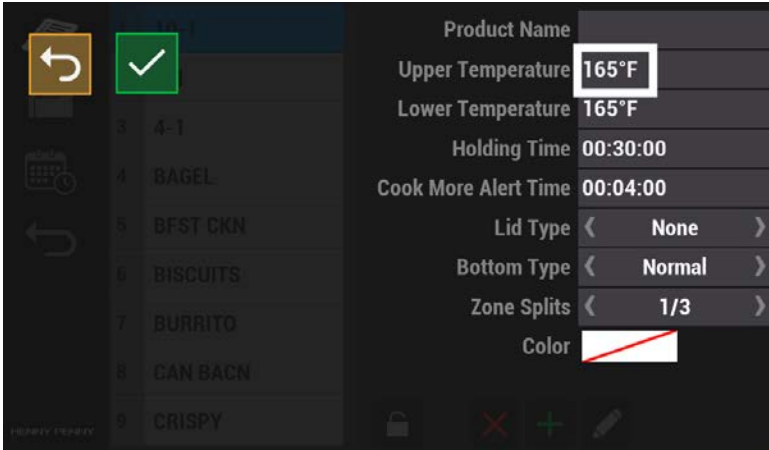

3. Appuyer sur le champ pour lequel vous voulez ajouter ou modifier une valeur. L'écran de valeur s'affiche. REMARQUE : Les champs et les valeurs sont uniquement des exemples ; les vôtres pourront être différents.

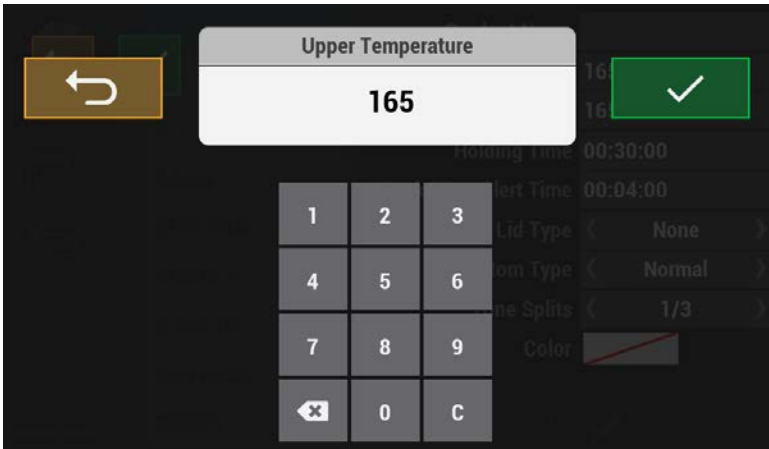

4. Utiliser le clavier pour saisir une valeur. Paramètres des éléments de produit :

- Nom du produit
- Upper Temperature (température niveau supérieur) : doit correspondre à celle du niveau inférieur
- Lower Temperature (température niveau inférieur) : doit correspondre à celle du niveau supérieur
- Holding Time (Temps de maintien au chaud) : temps total avant la mise au rebut. Suivez les directives de sécurité alimentaire McDonalds.
- Cook More Alert Time (Alerte Cuisson supplémentaire) : notification de temps de cuisson supplémentaire du produit avant de le jeter.
- Lid Type (type de couvercle) : type de couvercle pour le plateau ou aucun
- Type de fond : type de plateau, grille ou autre
- Zone Splits (Divisions de la zone) : une à trois cases en largeur par étagère. La largeur et le nombre de plateaux ou de paniers grillagés utilisés par étagère. Par exemple, un plateau large ou trois paniers étroits.
- Couleur : couleur unique de la minuterie ; la couleur par défaut est le vert.

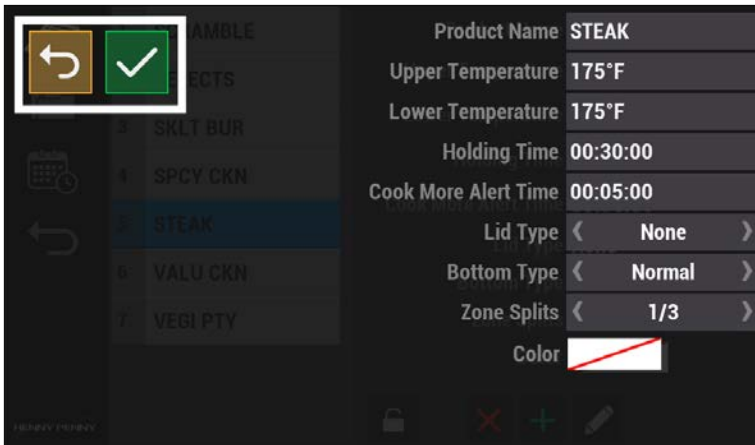

5. Appuyer sur la coche verte pour continuer ou sur la flèche arrière pour quitter sans effectuer de modification. L'écran de l'élément s'affiche.
6. Suivre les étapes 3 à 6 pour ajouter chaque valeur correspondante à l'élément du menu.
7. Lorsque vous avez terminé, appuyer sur l'icône du cadenas pour verrouiller le mode de modification.

Suppression d'un élément du menu Produit

Suivre les étapes suivantes pour supprimer un élément du menu.

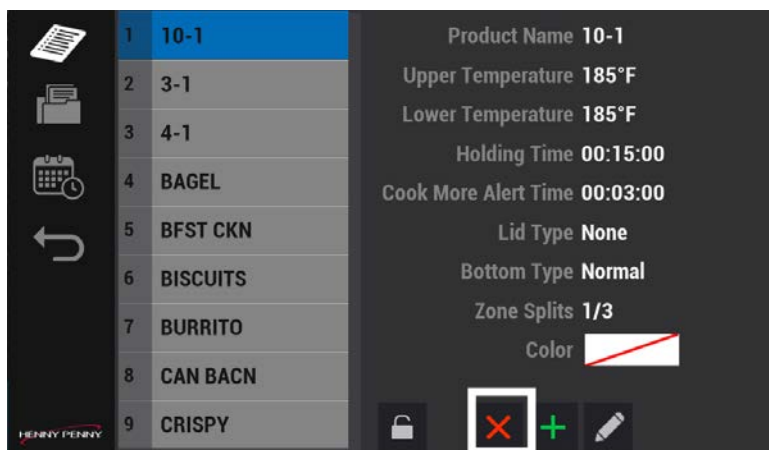

1. Appuyer sur un élément du menu pour le supprimer.
2. Appuyer sur l'icône de suppression (croix rouge) pour supprimer un élément du menu. L'option Supprimer produit s'affiche avec le nom de l'élément du menu Produit.
3. Appuyez sur la coche verte pour continuer ou sur la croix rouge pour quitter sans effectuer de modification. Un écran de confirmation s'affiche.
4. Appuyez sur la coche verte pour continuer. L'élément de produit est supprimé. L'écran Élément de produit s'affiche.

Modification du menu Groupe

Les produits dont la température de maintien au chaud est identique doivent être groupés ensemble sur une étagère avec la même température. Les lignes de l'étagère ne peuvent pas être configurées avec des produits de températures différentes.

Navigation : Accueil > Livre des recettes > Groupe. Voir [Utilisation des commandes](#).



Appuyer sur l'icône du cadenas pour déverrouiller le mode de modification. L'écran pour le mot de passe s'affiche. Taper 1122, puis appuyer sur la coche verte pour continuer, ou sur la flèche arrière pour quitter sans effectuer de modification. Lorsque vous avez terminé, appuyer sur l'icône du cadenas pour verrouiller le mode de modification.

Suppression, ajout ou modification d'un élément du menu Groupe

Grouper ensemble les éléments dont la température d'étagère est identique. Appuyer sur l'icône de groupe dans le menu du livre des recettes pour supprimer (croix rouge), ajouter (plus vert) ou modifier (icône de crayon) un groupe.

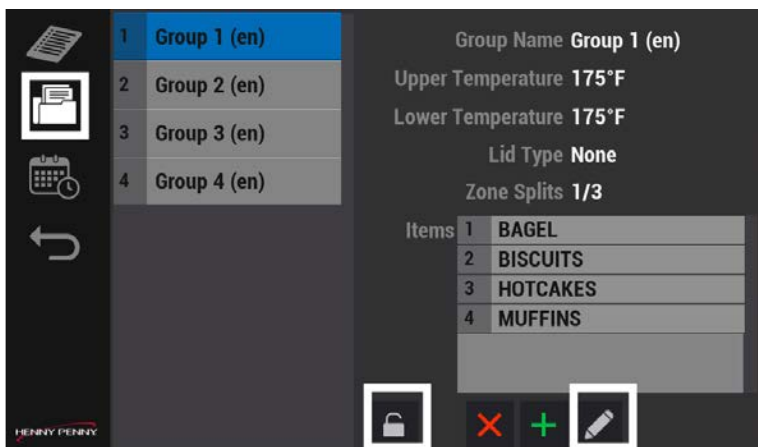

1. Appuyer sur l'icône du cadenas, saisir le mot de passe, puis appuyer sur la coche verte pour continuer ou sur la flèche arrière pour quitter sans enregistrer les modifications.
2. Appuyer sur un groupe, puis sur supprimer (croix rouge), ajouter (plus vert) ou modifier (icône de crayon) pour changer un groupe en fonction des besoins.
3. Appuyer sur la coche verte pour sauvegarder et continuer, ou sur la flèche arrière pour quitter sans effectuer de modification.

Modification de l'assignation des moments de la journée

Le moment de la journée indique un ensemble de produits spécifiques aux menus Petit déjeuner, Flèche de passage, Normal, Adaptation 1 et Adaptation 2 de McDonald's Corporate. Quand le moment est venu de passer d'un menu du moment de la journée à un autre, vous pouvez modifier tout le menu en une seule fois ou chaque produit séparément petit à petit. Navigation : Accueil > Livre des recettes > Day Part (Moment de la journée). Voir [Utilisation des commandes](#).

IMPORTANT : Lorsque les produits et les groupes sont configurés, la fonction Assignations des moments de la journée groupe les éléments dans le même menu pour permettre à l'opérateur de changer rapidement les produits lors du passage du petit-déjeuner au déjeuner. Une étagère ne peut contenir que des produits ayant la même température supérieure/inférieure et le même mélange physique de bacs divisés en zones. Le premier produit entré dans une étagère fixe les critères de température pour l'ajout de produits. Seuls les produits ayant la même température et le même mélange de zones peuvent être ajoutés à une étagère.

Par exemple : si le premier produit entré dans une étagère a une température de 175 °F et une répartition en zones de 1/3, seuls les produits ayant la même température et une répartition en zones de 1/3 ou 1/2 peuvent être ajoutés (c'est-à-dire qu'il est possible d'ajouter deux produits avec une répartition en zones de 1/3 ou un produit avec une répartition en zones de 1/2). Configurer les Assignations des moments de la journée par étagère.

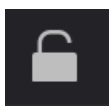

Appuyer sur l'icône du cadenas pour déverrouiller le mode de modification. L'écran pour le mot de passe s'affiche. Taper 1122, puis appuyer sur la coche verte pour continuer, ou sur la flèche arrière pour quitter sans effectuer de modification. Lorsque vous avez terminé, appuyer sur l'icône du cadenas pour verrouiller le mode de modification.

Suppression, ajout ou modification d'une assignation de moment de la journée

Suivre les étapes suivantes pour modifier une assignation de moment de la journée.

REMARQUE : Tous les produits d'une même ligne doivent être à la même température.

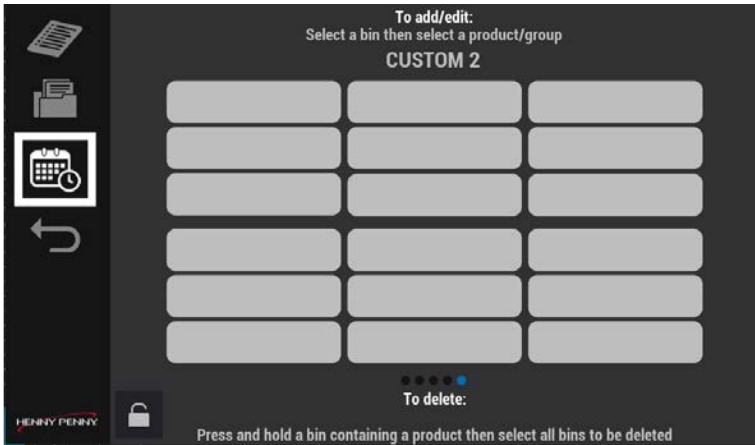

1. Appuyer sur l'icône des moments de la journée, puis sur une case. L'écran pour le mot de passe s'affiche.
2. Saisir le mot de passe 1122 (par défaut), puis appuyer sur la coche verte. Les cases s'affichent.

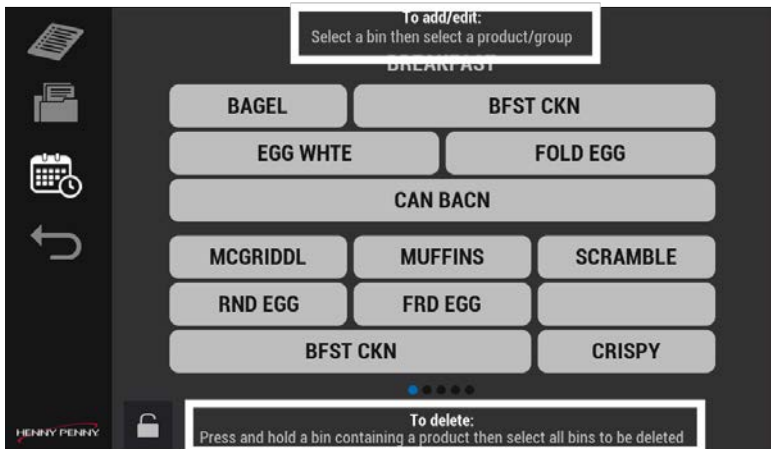

3. Lire et suivre les instructions en haut et en bas de l'écran, puis faire l'une des choses suivantes :
 - Modifier appuyant sur une case vide, puis sélectionner un produit.
 - Supprimer un moment de la journée en appuyant longuement sur une case.
4. Faire glisser vers la gauche et la droite pour accéder aux menus des moments de la journée (cases). REMARQUE : Configurer les menus et les bacs en

fonction des besoins. Pas besoin de configurer tous les menus. Il est possible en effet d'ajouter des menus supplémentaires ici : Accueil > Réglage armoire > Moments de la journée (faire glisser trois fois vers la gauche).

5. Appuyer sur la coche verte pour continuer, ou sur la flèche arrière pour annuler la modification.

Sélection des options

L'UHC a des options personnalisables. Navigation : Accueil > Cabinet Settings (Réglages armoire). Voir [Utilisation des commandes](#).

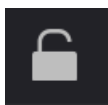

Appuyer sur l'icône du cadenas pour déverrouiller le mode de modification. L'écran pour le mot de passe s'affiche. Taper 1122, puis appuyer sur la coche verte pour continuer, ou sur la flèche arrière pour quitter sans effectuer de modification. Lorsque vous avez terminé, appuyer sur l'icône du cadenas pour verrouiller le mode de modification.

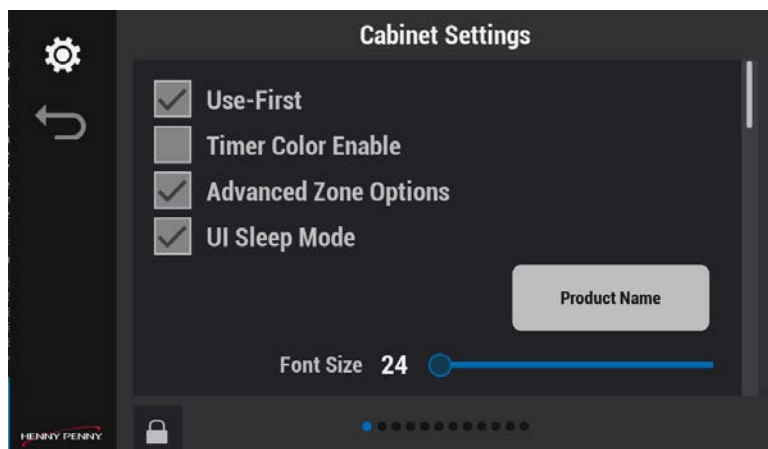

Quatre options sélectionnables sont affichées :

1. Use-First (Utiliser en premier) :
 - Cochée : le produit dont le temps de maintien restant est le plus court sera coloré et les autres produits dont les temps restants sont plus longs seront en gris.
 - Non cochée : tous les produits avec des minuteries activées seront colorés si l'option Activer couleurs pour minuterie est cochée.
2. Timer Color Enable (Activer couleurs pour minuterie) :

- Cochée : utilise le paramètre de couleur défini par le produit (livre de recettes) pour la coloration PEPS (la minuterie la plus basse a la couleur du produit et les autres sont grises).
 - Non cochée : la couleur verte est utilisée par défaut pour la coloration de la PEPS.
3. Advanced Zone Options (Options de zone avancées) :
- Cochée : l'écran des opérations a une icône Row management (gestion des lignes) disponible pour des réglages d'étagères spécifiques (Mode ECO, arrêt, etc.) et pour toutes les modifications « globales » de moments de la journée.
 - Non cochée : l'écran des opérations n'a PAS d'icône Row management (gestion des lignes) disponible ; elle est remplacée par la modification « globale » du moment de la journée (c.-à-d. La capacité de modification du moment de la journée pour toutes les étagères).
4. UI Sleep Mode (Mode veille UI) :
- Cochée : L'écran s'assombrit à 10 % de la luminosité configurée après 180 secondes d'inactivité. Se réactive dès la moindre activité.
 - Non cochée : L'écran reste allumé avec la luminosité configurée.
5. Sélectionner si applicable, puis appuyer sur la coche verte pour sauvegarder et continuer, ou sur la croix rouge pour quitter sans effectuer de modification.

Modification de la taille de la police

Augmenter la taille de la police si nécessaire. Utilisez l'icône Nom du produit au-dessus du curseur comme référence. Navigation : Accueil > Cabinet Settings (Réglages armoire) > Taille de la police (faire glisser vers le bas). Voir [Utilisation des commandes](#).

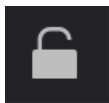

Appuyer sur l'icône du cadenas pour déverrouiller le mode de modification. L'écran pour le mot de passe s'affiche. Taper 1122, puis appuyer sur la coche verte pour continuer, ou sur la flèche arrière pour quitter sans effectuer de modification. Lorsque vous avez terminé, appuyer sur l'icône du cadenas pour verrouiller le mode de modification.

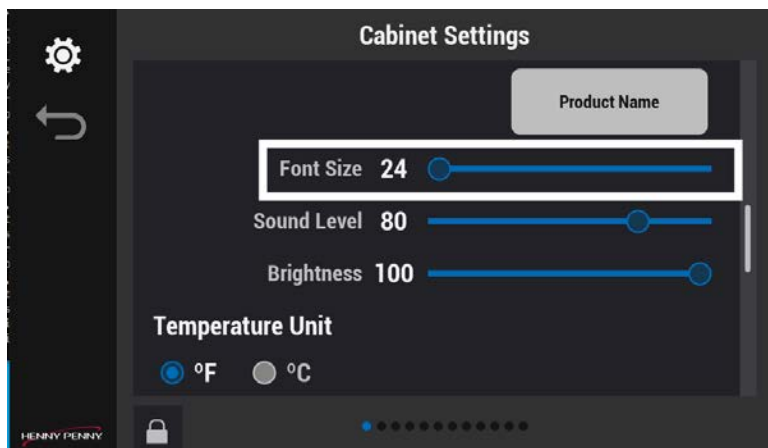

1. Utiliser le curseur pour augmenter ou diminuer la taille de la police. Utiliser l'icône Nom du produit au-dessus du curseur pour vous aider à choisir une taille de police.
2. Appuyer sur la coche verte pour sauvegarder et continuer, ou sur la croix rouge pour quitter sans effectuer de modification.

Modification de la luminosité

Augmenter ou diminuer la luminosité de l'écran du panneau de commande en fonction des exigences environnementales. Navigation : Accueil > Réglages > Luminosité (faire glisser vers le bas). Voir [Utilisation des commandes](#).

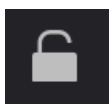

Appuyer sur l'icône du cadenas pour déverrouiller le mode de modification. L'écran pour le mot de passe s'affiche. Taper 1122, puis appuyer sur la coche verte pour continuer, ou sur la flèche arrière pour quitter sans effectuer de modification. Lorsque vous avez terminé, appuyer sur l'icône du cadenas pour verrouiller le mode de modification.

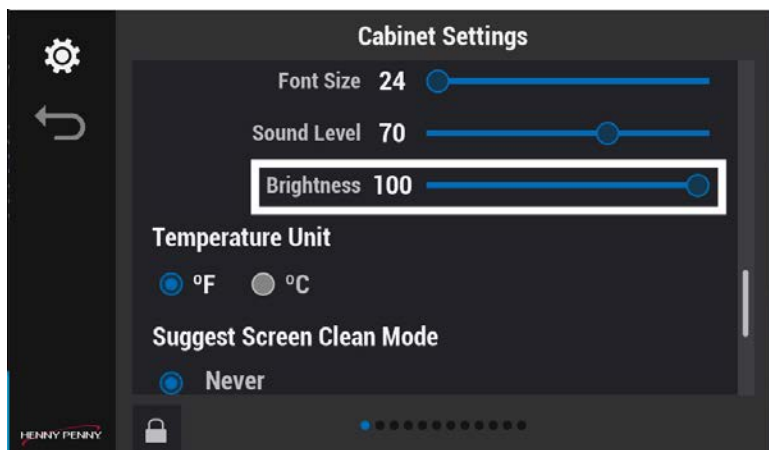

1. Utiliser le curseur pour augmenter ou diminuer le niveau de luminosité de l'écran.
2. Appuyer sur la coche verte pour sauvegarder et continuer, ou sur la croix rouge pour quitter sans effectuer de modification.

Modification du niveau sonore

Utiliser ce réglage pour gérer le niveau sonore en décibels des alarmes et alertes.

Navigation : Accueil > Cabinet Settings (Réglages armoire) > Niveau sonore (faire glisser vers le bas). Voir [Utilisation des commandes](#).

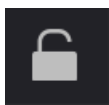

Appuyer sur l'icône du cadenas pour déverrouiller le mode de modification. L'écran pour le mot de passe s'affiche. Taper 1122, puis appuyer sur la coche verte pour continuer, ou sur la flèche arrière pour quitter sans effectuer de modification. Lorsque vous avez terminé, appuyer sur l'icône du cadenas pour verrouiller le mode de modification.

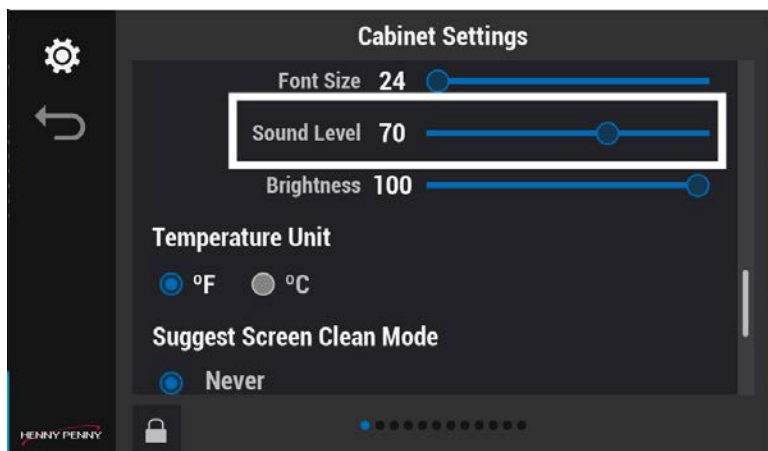

1. Utiliser le curseur pour augmenter ou diminuer le volume. Un son est émis après chaque réglage du son.
2. Appuyer sur la coche verte pour sauvegarder et continuer, ou sur la croix rouge pour quitter sans effectuer de modification.

Modification des alertes sonores

Il est possible de personnaliser les sons des alertes qui vous avertiront en cas de problème. Navigation : Accueil > Cabinet Settings (Réglages armoire) > Plus de réglages sonores (faire glisser vers le bas). Voir [Utilisation des commandes](#).

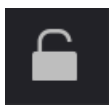

Appuyer sur l'icône du cadenas pour déverrouiller le mode de modification. L'écran pour le mot de passe s'affiche. Taper 1122, puis appuyer sur la coche verte pour continuer, ou sur la flèche arrière pour quitter sans effectuer de modification. Lorsque vous avez terminé, appuyer sur l'icône du cadenas pour verrouiller le mode de modification.

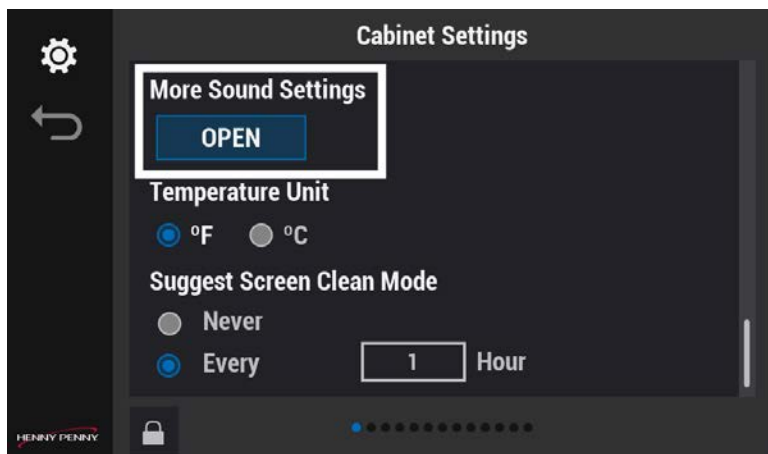

1. Appuyer sur OUVRIER L'écran de configuration audio s'affiche.

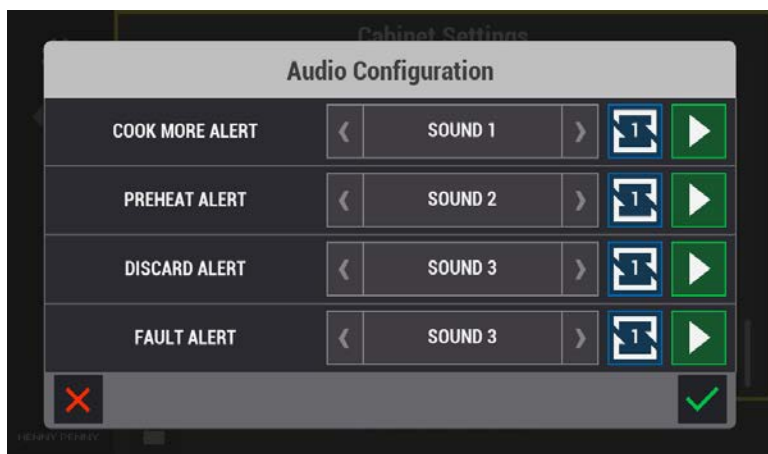

2. Utilisez les flèches gauche et droite pour sélectionner un son pour chaque alerte :
 - Utilisez la flèche verte vers la droite pour tester le son.
 - Utilisez l'icône du carré bleu, avec les flèches vers le haut et vers le bas, pour régler la répétition de l'alerte une, deux ou trois fois.
 - Utilisez l'icône du carré bleu, l'option de lecture en continu n'est disponible que pour le son d'alerte de rejet.
3. Appuyer sur la coche verte pour sauvegarder et continuer, ou sur la croix rouge pour quitter sans effectuer de modification.

Modification de l'unité de température

L'UHC peut afficher les températures en Fahrenheit ou Celsius. Navigation : Accueil > Cabinet Settings (Réglages armoire) > Unité de température (faire glisser vers le bas). Voir [Utilisation des commandes](#).

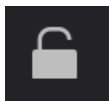

Appuyer sur l'icône du cadenas pour déverrouiller le mode de modification. L'écran pour le mot de passe s'affiche. Taper 1122, puis appuyer sur la coche verte pour continuer, ou sur la flèche arrière pour quitter sans effectuer de modification. Lorsque vous avez terminé, appuyer sur l'icône du cadenas pour verrouiller le mode de modification.

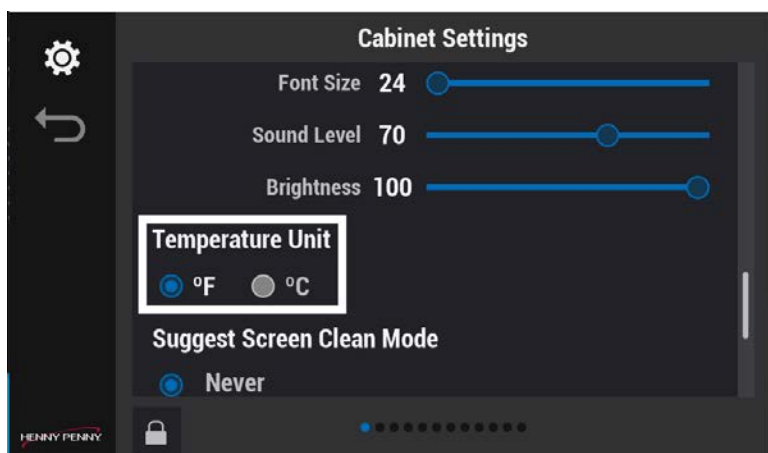

1. Sélectionner Fahrenheit ou Celsius.
2. Appuyer sur la coche verte pour sauvegarder et continuer, ou sur la croix rouge pour quitter sans effectuer de modification.

Sélection du mode Suggérer Mode de nettoyage de l'écran

Configurer un rappel de nettoyage de l'écran et la fréquence des rappels. Sélectionner Jamais pour l'ignorer. Navigation : Accueil > Cabinet Settings (Réglages armoire) > Suggérer Mode de nettoyage de l'écran (faire glisser vers le bas). Voir [Utilisation des commandes](#).

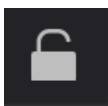

Appuyer sur l'icône du cadenas pour déverrouiller le mode de modification. L'écran pour le mot de passe s'affiche. Taper 1122, puis appuyer sur la coche verte pour continuer, ou sur la flèche arrière pour quitter sans effectuer de modification. Lorsque vous avez terminé, appuyer sur l'icône du cadenas pour verrouiller le mode de modification.

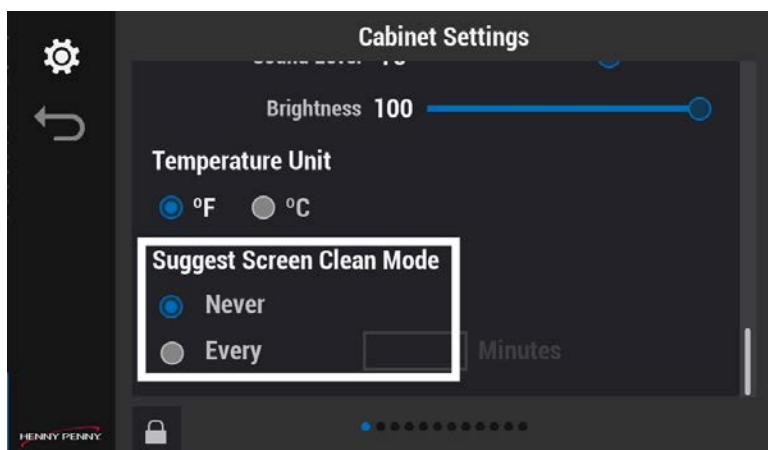

1. Sélectionner Jamais ou Toutes les. Si vous sélectionnez Toutes les, saisir un intervalle compris entre 5 min et 24 h pour les affichages à l'écran.
2. Appuyer sur la coche verte pour sauvegarder et continuer, ou sur la croix rouge pour quitter sans effectuer de modification. Le message Clean Screen Now (Nettoyer l'écran maintenant) s'affichera aux intervalles sélectionnés dans l'écran du menu.

Modification du calendrier

La sélection de la date et de l'heure est essentielle au fonctionnement des minuteries de l'armoire UHC et à l'enregistrement des données. Vous devez régler la date et l'heure de l'opération. Navigation : Accueil > Réglages > Calendrier (faire glisser vers la gauche une seule fois) Voir [Utilisation des commandes](#).

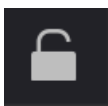

Appuyer sur l'icône du cadenas pour déverrouiller le mode de modification. L'écran pour le mot de passe s'affiche. Taper 1122, puis appuyer sur la coche verte pour continuer, ou sur la flèche arrière pour quitter sans effectuer de modification. Lorsque vous

avez terminé, appuyer sur l'icône du cadenas pour verrouiller le mode de modification.

Sélection de la date

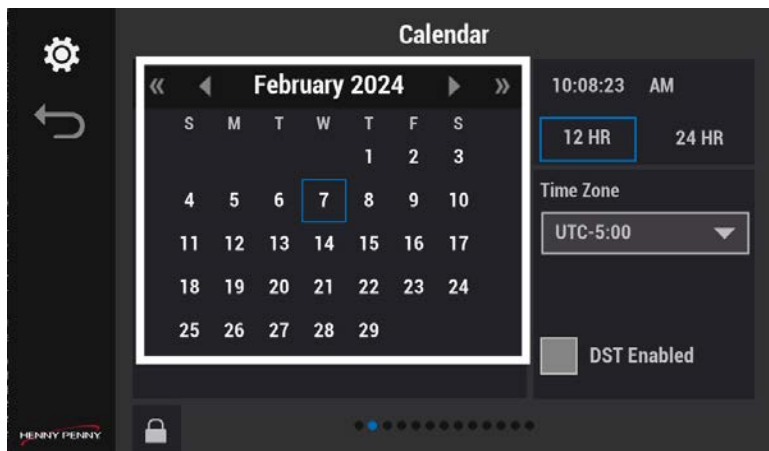

- Appuyer sur la date d'aujourd'hui dans le calendrier.

Sélection de l'heure

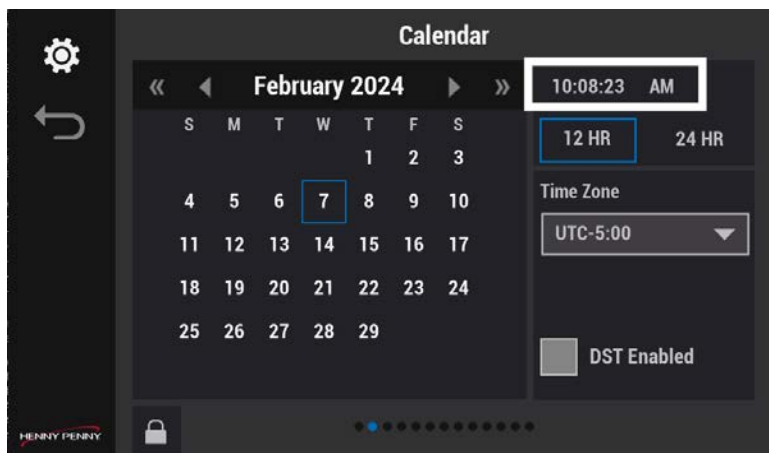

1. Appuyez sur le champ Réglage de l'heure. L'écran de réglage de l'heure s'affiche.

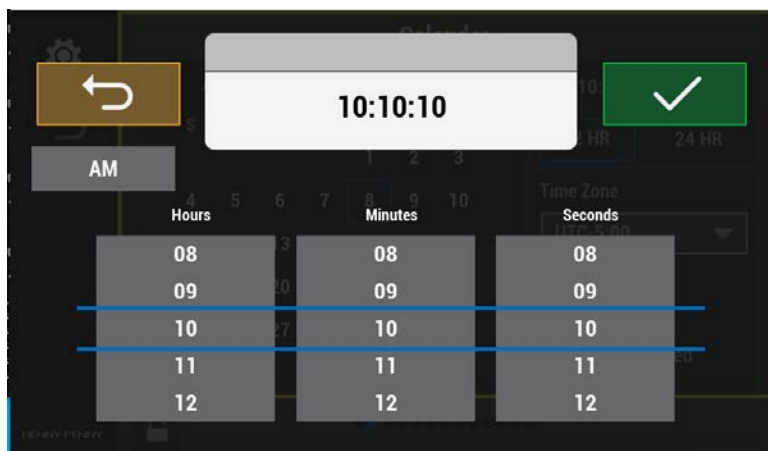

2. Appuyer pour régler sur AM (matin) ou PM (après-midi/soir).
3. Appuyer pour régler les Heures, Minutes et Secondes.
4. Appuyer sur la coche verte pour continuer, ou sur la flèche arrière pour quitter sans effectuer de modification.

Sélection du format de l'heure

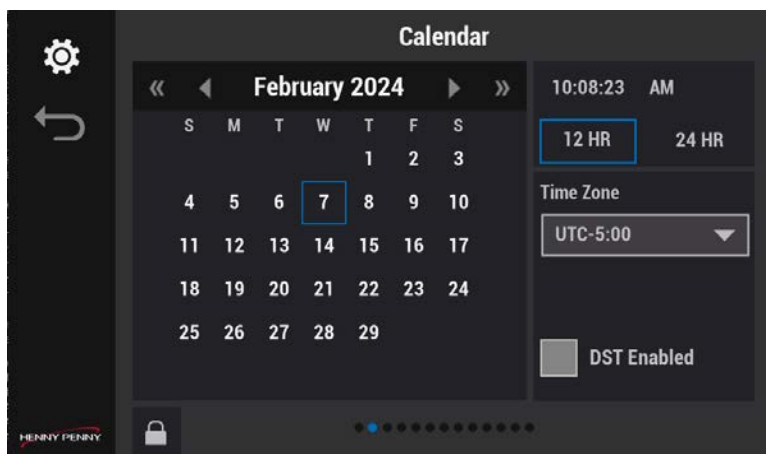

- Sélectionner 12 h (midi à minuit) ou 24 h (minuit à minuit).

Sélection du fuseau horaire

Pour les pays et régions qui utilisent le temps universel coordonné (UTC). Recherchez en ligne une carte des fuseaux horaires UTC. REMARQUE : Le réglage du fuseau horaire de l'heure avancée après le réglage de l'heure ajuste l'heure actuelle (par exemple, si le fuseau horaire est actuellement UTC-4:00 et qu'il est modifié en UTC-5:00, le réglage de l'heure actuelle est ajusté d'une heure).

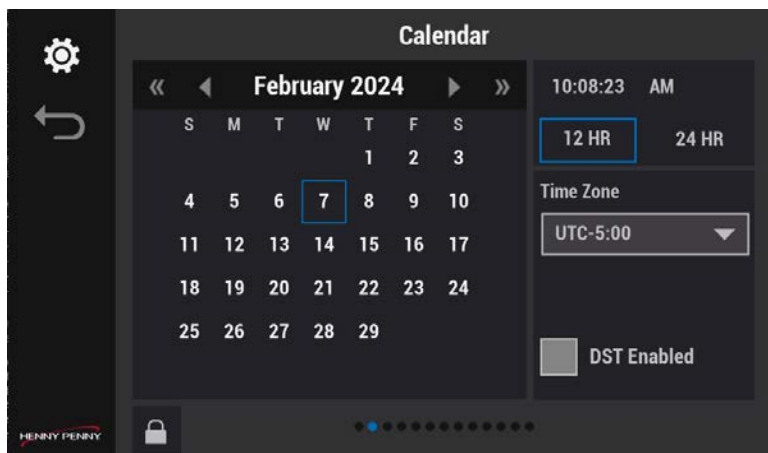

- Appuyer et sélectionner UTC (temps universel coordonné).

Sélection de l'heure d'été (DST)

Pour les pays et régions qui utilisent l'heure d'été (DST). REMARQUE : Le réglage du fuseau horaire de l'heure avancée après le réglage de l'heure ajuste l'heure actuelle (par exemple, si le fuseau horaire est actuellement UTC-4:00 et qu'il est modifié en UTC-5:00, le réglage de l'heure actuelle est ajusté d'une heure).

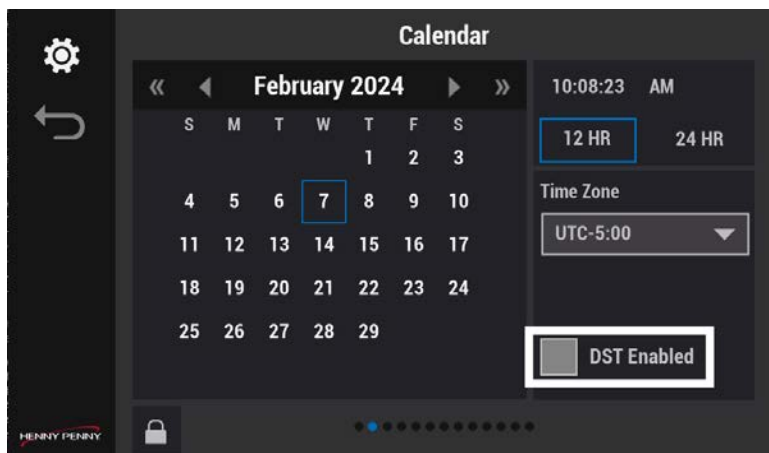

- Appuyez sur Heure d'été (DST) et sélectionnez votre région.

Sélection des langues

Pour rendre les langues sélectionnables à partir de l'écran du menu GO (activer), elles doivent tout d'abord être sélectionnées dans le menu Cabinet Settings (Réglages armoire) > Langues. Cela permet de changer de langue rapidement pour les membres de l'équipe qui parlent d'autres langues. Sélectionner les langues parlées dans votre équipe. Désélectionner les langues non utilisées. Navigation : Accueil > Cabinet Settings (Réglages armoire) > Langues. (faire glisser deux fois vers la gauche). Voir [Utilisation des commandes](#).

REMARQUE : les noms des produits ne sont pas traduits.

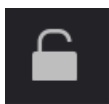

Appuyer sur l'icône du cadenas pour déverrouiller le mode de modification. L'écran pour le mot de passe s'affiche. Taper 1122, puis appuyer sur la coche verte pour continuer, ou sur la flèche arrière pour quitter sans effectuer de modification. Lorsque vous avez terminé, appuyer sur l'icône du cadenas pour verrouiller le mode de modification.

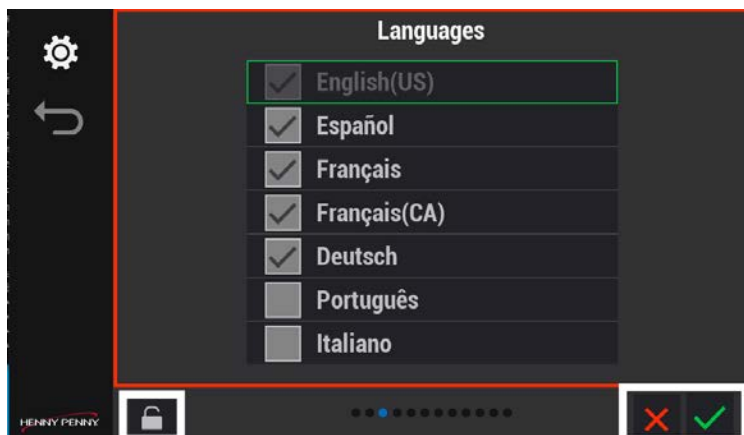

1. Sélectionner des langues supplémentaires à afficher dans le menu GO (activer).
2. Appuyer sur la coche verte pour sauvegarder et continuer, ou sur la croix rouge pour quitter sans effectuer de modification.

Activation des moments de la journée

Ce réglage permet d'ajouter ou de personnaliser des menus en fonction du moment de la journée dans le livre des recettes. Sélectionner tout ce que vous voulez afficher et rendre sélectionnable. Navigation : Accueil > Réglages > Day Parts (Moments de la journée) (faire glisser trois fois vers la gauche). Voir [Utilisation des commandes](#).

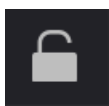

Appuyer sur l'icône du cadenas pour déverrouiller le mode de modification. L'écran pour le mot de passe s'affiche. Taper 1122, puis appuyer sur la coche verte pour continuer, ou sur la flèche arrière pour quitter sans effectuer de modification. Lorsque vous avez terminé, appuyer sur l'icône du cadenas pour verrouiller le mode de modification.

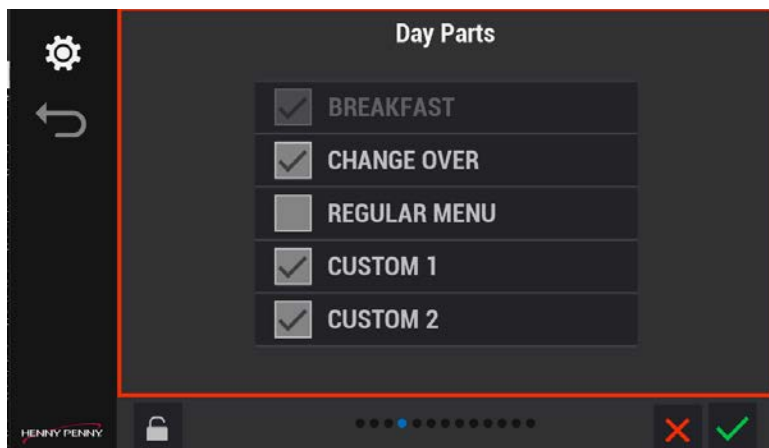

1. Appuyer sur les titres des moments de la journée que vous souhaitez utiliser dans le livre des recettes.
2. Appuyer sur la coche verte pour sauvegarder et continuer, ou sur la croix rouge pour quitter sans effectuer de modification.

Sélection des options du mode Eco

Utiliser cette option pour régler les options du Mode ECO quand vous êtes dans le menu GO (activer) et que le Mode ECO est utilisé. Navigation : Accueil > Cabinet Settings (Réglages armoire) > Options Mode ECO (faire glisser quatre fois vers la gauche). Voir [Utilisation des commandes](#).

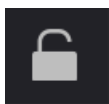

Appuyer sur l'icône du cadenas pour déverrouiller le mode de modification. L'écran pour le mot de passe s'affiche. Taper 1122, puis appuyer sur la coche verte pour continuer, ou sur la flèche arrière pour quitter sans effectuer de modification. Lorsque vous avez terminé, appuyer sur l'icône du cadenas pour verrouiller le mode de modification.

Température d'étagère

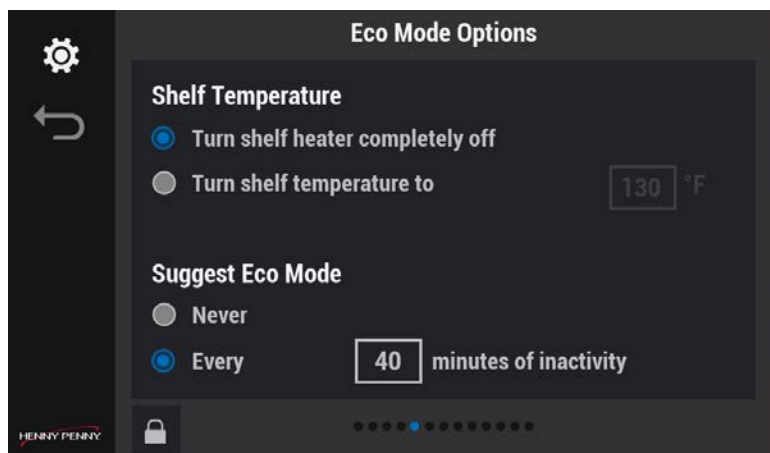

- Appuyer sur une des options suivantes :
 - Éteindre complètement le chauffage de l'étagère : éteint complètement le chauffage de l'étagère du bas lorsqu'il est sélectionné.
 - Régler la température d'étagère sur : sélectionner la température de refroidissement voulue de l'étagère en Mode ECO. Le réglage par défaut est recommandé. REMARQUE : l'étagère devra être de nouveau chauffée pour atteindre la température de maintien lorsqu'elle est de nouveau utilisée.
- Appuyer sur la coche verte pour sauvegarder et continuer, ou sur la croix rouge pour quitter sans effectuer de modification.

Suggérer Mode ECO

- Appuyer sur :
 - Jamais : si vous ne voulez pas qu'un message s'affiche lorsque vous êtes dans le menu GO (activer).
 - Toutes les : un message s'affichera à l'écran toutes les xx (nombre sélectionné par l'utilisateur) minutes d'inactivité par étagère.
- Appuyer sur la coche verte pour sauvegarder et continuer, ou sur la croix rouge pour quitter sans effectuer de modification.

Modification du mot de passe du manager

Le mot de passe par défaut est 1122. Utiliser cette option pour modifier le mot de passe et le personnaliser. en sélectionnant et en maintenant enfoncé le logo Henny Penny dans le coin inférieur gauche de l'écran. Navigation : Accueil > Cabinet Settings (Réglages armoire) > Mot de passe (faire glisser six fois vers la gauche). Voir [Utilisation des commandes](#).

REMARQUE : le mot de passe du manager peut être réinitialisé au réglage usine par défaut (1122).

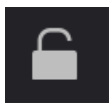

Appuyer sur l'icône du cadenas pour déverrouiller le mode de modification. L'écran pour le mot de passe s'affiche. Taper 1122, puis appuyer sur la coche verte pour continuer, ou sur la flèche arrière pour quitter sans effectuer de modification. Lorsque vous avez terminé, appuyer sur l'icône du cadenas pour verrouiller le mode de modification.

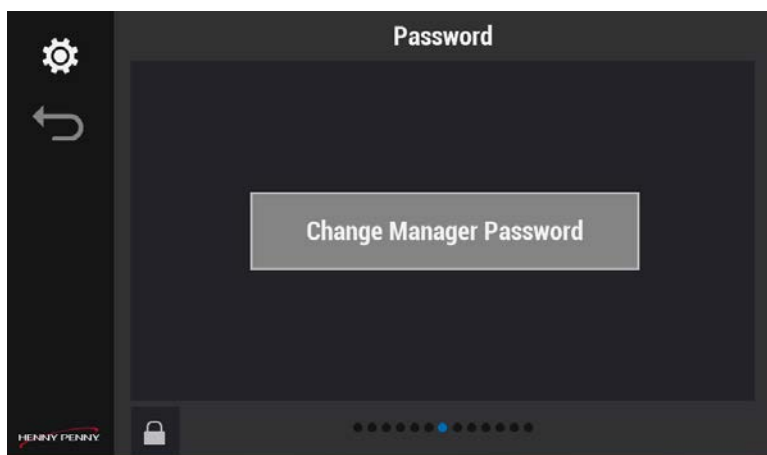

1. Appuyer sur Changer le mot de passe du manager. L'écran du code PIN du manager (mot de passe) s'affiche.
2. Taper 1122 (défaut), puis appuyer sur la coche verte pour sauvegarder et continuer, ou sur la croix rouge pour quitter sans effectuer de modification.
3. Appuyer de nouveau sur Changer le mot de passe du manager. L'écran pour le nouveau mot de passe s'affiche.

The screenshot shows a 'Password' change screen. At the top, the title 'Password' is centered. Below it, there are two input fields: 'New password' and 'Confirm new password', each with a placeholder text 'Press here'. At the bottom of the form area, there are two buttons: a yellow button with a white left-pointing arrow and a grey button labeled 'Submit'. On the left side of the screen, there is a vertical navigation bar with a gear icon at the top and a white left-pointing arrow below it. At the bottom of the screen, there is a status bar with the 'HENNY PENNY' logo on the left, a lock icon in the center, and a row of ten dots on the right, with the fourth dot from the left being blue.

4. Saisissez sur un nouveau mot de passe, puis saisissez-le de nouveau pour le confirmer. REMARQUE : les deux mots de passe doivent être identiques.
5. Appuyer sur Valider pour sauvegarder et continuer, ou sur la flèche arrière pour quitter sans effectuer de modification.

Chapitre 4 Maintenance

Utilisation du verrouillage pour nettoyage de l'écran

En fonction des besoins, tout au long de la journée, essayer l'écran du panneau de commande pour éliminer les empreintes, traces et trainées qui pourraient affecter le bon fonctionnement de l'écran tactile. Navigation : Accueil > GO > Écran nettoyage.

Voir [Utilisation des commandes](#).

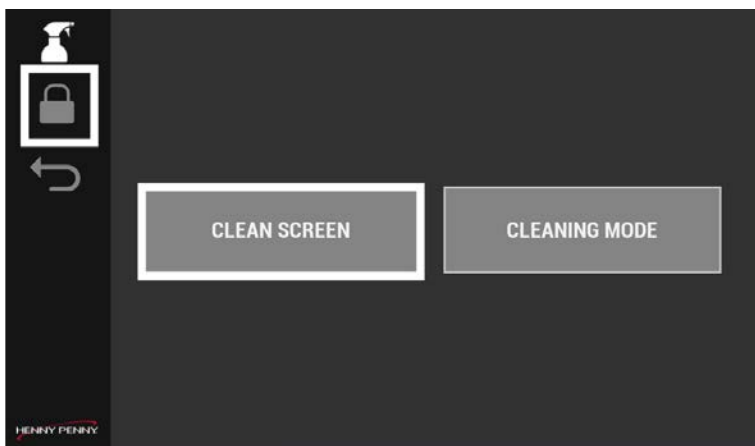

1. Appuyer sur l'icône du cadenas à partir du menu de nettoyage ou du bouton Clean Screen (Nettoyage de l'écran). L'écran de verrouillage s'affiche pendant 10 secondes.

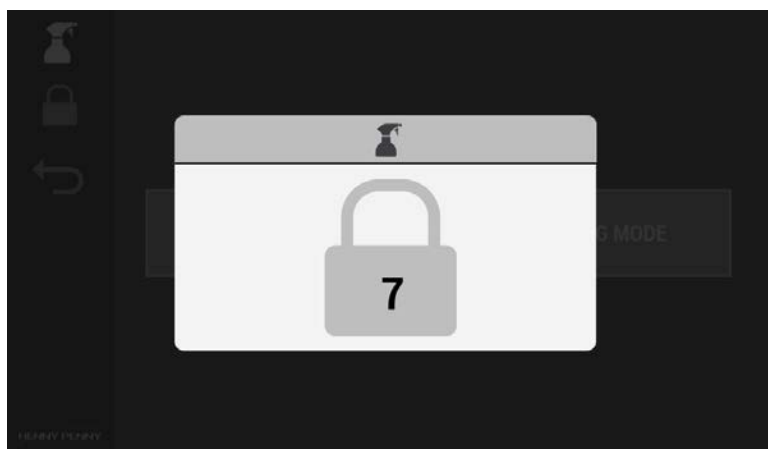

2. Essuyer l'écran du panneau de commande pour éliminer les empreintes, traces et trainées.

Nettoyage quotidien

L'UHC doit être nettoyés quotidiennement pour assurer son hygiène. Navigation : Accueil > GO > Mode nettoyage. Voir [Utilisation des commandes](#).

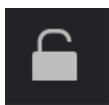

Appuyer sur l'icône du cadenas pour déverrouiller le mode de modification. L'écran pour le mot de passe s'affiche. Taper 1122, puis appuyer sur la coche verte pour continuer, ou sur la flèche arrière pour quitter sans effectuer de modification. Lorsque vous avez terminé, appuyer sur l'icône du cadenas pour verrouiller le mode de modification.

Accès au Mode nettoyage

Quotidiennement, utiliser le mode de nettoyage pour refroidir les étagères à 120 °F (49 °C) et effectuer un nettoyage en profondeur de l'armoire de maintien au chaud.

REMARQUE : si vous lancez le mode de nettoyage alors que l'appareil est froid, les étagères chaufferont jusqu'à 120 °F (49 °C).

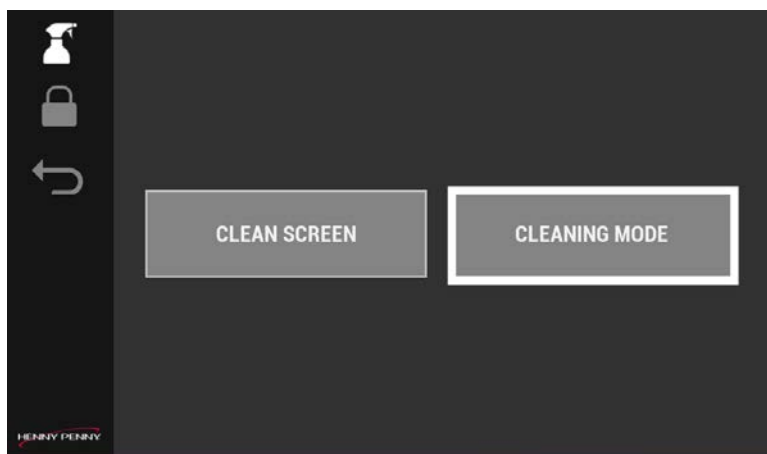

1. Appuyer sur le bouton Mode nettoyage. L'écran Enter cleaning mode (Entrer dans le mode nettoyage) s'affiche.

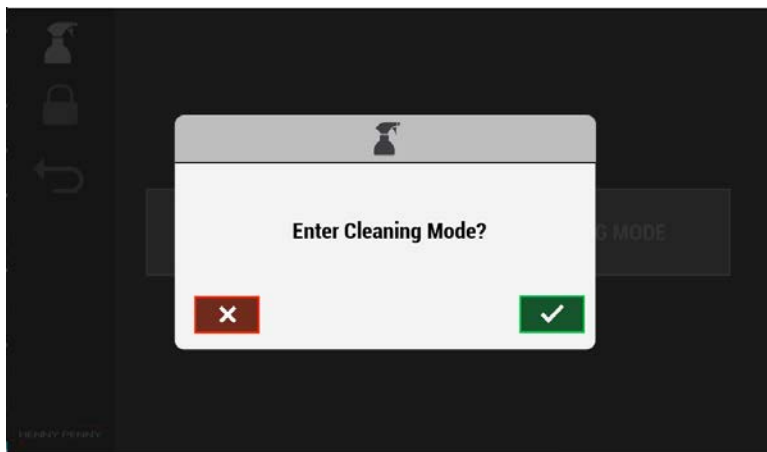

2. Appuyer sur la coche verte pour lancer le cycle de refroidissement ou sur la croix rouge pour annuler. Lorsque vous appuyez sur la coche verte pour continuer, l'écran de Refroidissement s'affiche.

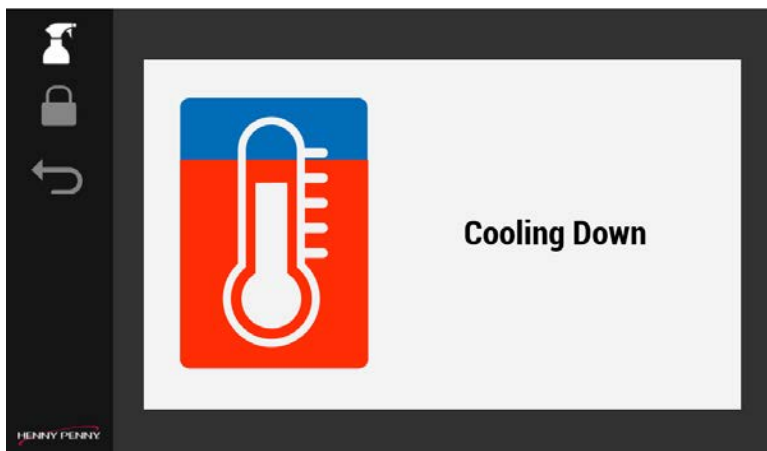

3. Lorsque l'écran passe au vert avec le message Nettoyage OK affiché, vous pouvez nettoyer l'armoire de maintien au chaud.

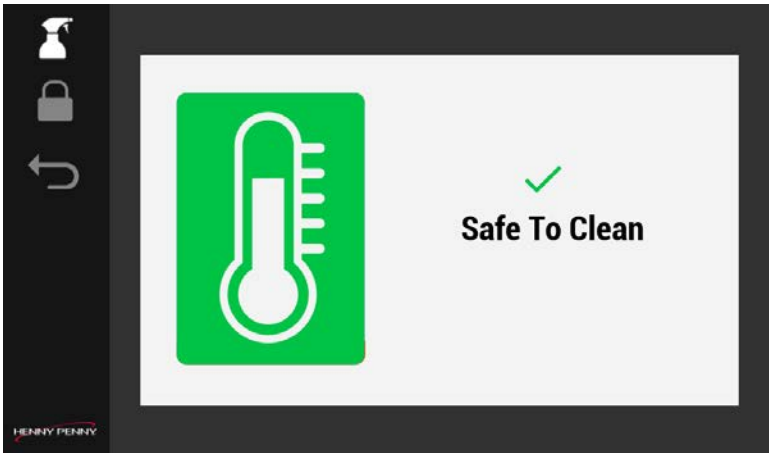

Nettoyage des racks, plateaux et étagères

IMPORTANT : Les racks doivent être nettoyées toutes les quatre heures.

Lorsque les étagères ont refroidi, faire ce qui suit :

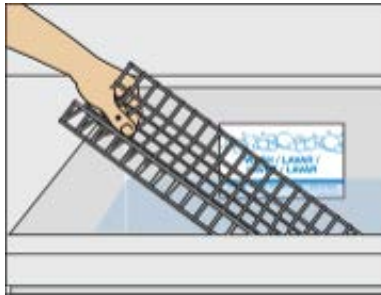

1. Une fois refroidis, retirer les plateaux et les racks, et les laver dans un évier ou lave-vaisselle.
2. Lorsqu'un lave-vaisselle est utilisé, passer directement à l'étape 4.
3. Pour laver dans un évier, faire ce qui suit :
 - a. Placer les plateaux et grilles dans le compartiment de lavage de l'évier rempli de solution APSC chaude (110-120 °F).
 - b. Si très sales avec beaucoup de dépôts, pulvériser tout d'abord avec du nettoyant Super Contact et laisser tremper pendant 10 minutes.
 - c. Utiliser des petites brosses de nettoyage pour vaisselle pour retirer tous les dépôts de saleté des racks. REMARQUE : Utiliser un tampon non abrasif pour nettoyer les plateaux.
 - d. Rincer et désinfecter tous les articles ; désinfecter dans une solution pendant une minute ; les laisser sécher à l'air libre.

REMARQUE : Retourner les articles de manière à nettoyer et désinfecter toutes les surfaces.



4. Remplir un seau propre de solution APSC chaude (110-120 °F).
5. Tremper l'outil multiusages spécial hautes températures avec tampon dans une solution APSC ; secouer le tampon au-dessus du seau pour éliminer l'excédent de solution.

REMARQUE : Ne pas secouer le tampon pour éliminer tout l'excédent de solution peut endommager de façon permanente les composants électriques de l'UHC.



6. Nettoyer l'intérieur de chaque étagère de l'armoire UHC en frottant avec l'outil multiusages spécial hautes températures avec tampon.
7. Faire la même chose pour chacune des étagères de l'UHC.
8. Retirer le tampon multi-usages et le mettre de côté.
9. Prendre le tampon blanc universel dans le seau de lavettes propres et l'essorer complètement.
10. Faire coulisser le tampon blanc universel dans l'outil de nettoyage.



11. Utiliser le tampon blanc universel pour essuyer et rincer les étagères de l'UHC ; faire la même chose pour toutes les étagères.
REMARQUE : S'assurer d'essorer complètement le tampon blanc universel avant de l'utiliser dans les étagères de l'UHC.

Nettoyage de l'extérieur de l'armoire de maintien au chaud

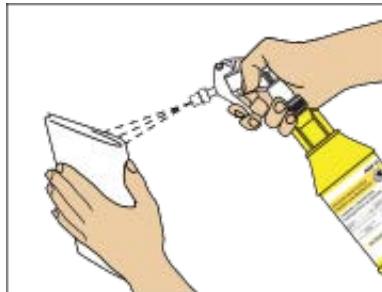

1. Pulvériser une lavette propre imbibée d'assainissant avec une solution nettoyante multi-surface à base de peroxyde et désinfectante.



2. Essuyer l'extérieur de l'armoire.
3. Jeter la lavette dans le seau de lavettes sales après usage.

4. Quitter le mode nettoyage en appuyant sur la flèche arrière, puis sur la coche verte.
Remarque : L'appareil doit réchauffer les étagères pour revenir à un fonctionnement normal, soit environ 35 minutes.
5. Laver, rincer et désinfecter les outils dans l'évier de lavage.

-

Chapitre 5 Dépannage

Codes d'erreur

Display	Cause	Solution
E-4A	Surchauffe de l'enceinte de l'armoire.	<ul style="list-style-type: none"> Nettoyez les orifices d'aération sur les côtés de l'appareil et veillez à ce qu'ils ne soient pas obstrués. Assurez-vous également qu'il n'y a pas de source de chaleur à proximité de l'appareil. Contactez le support technique
E-4B	Le dissipateur thermique de la carte d'E/S surchauffe.	<ul style="list-style-type: none"> Nettoyez les orifices d'aération sur les côtés de l'appareil et veillez à ce qu'ils ne soient pas obstrués. Assurez-vous également qu'il n'y a pas de source de chaleur à proximité de l'appareil. Contactez le support technique
E-5 L'emplacement de l'étagère est indiqué	Température d'étagère trop élevée.	Jeter le produit dans l'étagère, puis contacter l'assistance technique.
E-6A Dissipateur thermique, étagère du haut, étagère	Défaillance de la sonde de température en circuit ouvert.	Jeter le produit dans l'étagère, puis contacter l'assistance technique.

Display	Cause	Solution
du bas		
E-6B Dissipateur thermique, étagère du haut, étagère du bas	Défaillance de la sonde de température en circuit fermé.	Jeter le produit dans l'étagère, puis contacter l'assistance technique.
E-10	Indique que la température d'une étagère a atteint ou dépassé la limite haute maximale. La température est égale ou supérieure à 230 °F/110 °C pendant au moins 1 seconde.	L'erreur bloque le système, un écran contextuel s'affiche, appelez le support technique.
E-60A	Communication des pertes de la carte d'E/S	Mettez l'appareil hors tension pendant 15 secondes, puis remettez-le sous tension. Continuer si communication rétablie, sinon contacter le support technique.
E-60B	La carte perd la communication avec le panneau de commande.	Mettez l'appareil hors tension pendant 15 secondes, puis remettez-le sous tension. S'il est récupérable, poursuivre l'opération. Si ce n'est pas le cas, contactez le support technique.
E-200	La carte SD de la carte d'E/S est manquante ou incapable de lire/écrire sur la carte SD.	Continuer à opérer si uniquement utilisé pour les données de connexion mais peut empêcher la résolution des problèmes. Contacter le support technique à votre convenance.
E-205	Échec de char-	Utiliser une autre clé USB. Con-

Display	Cause	Solution
	gement/téléchargement par le système des paramètres via un lecteur USB.	tacter le support technique si besoin est.
E-210	Défaillance d'un des ventilateurs au démarrage ou en fonctionnement normal.	Tant que l'un des deux marche encore, continuer à opérer. Contacter le support technique si besoin est.
E-211	Le ventilateur consomme un courant trop élevé de 4 A pendant plus de 6 ms (par exemple, il se bloque).	Tant que l'un des deux marche encore, continuer à opérer. Contacter le support technique si besoin est.
E-216	Température d'étagère trop basse.	Jeter le produit se trouvant dans l'étagère. Vérifier le câble d'alimentation. Contacter le support technique
E-220	Si la carte d'E/S perd la communication avec les deux panneaux de commande pendant plus de 180 secondes, le système se met en mode de sécurité en éteignant tous les appareils de chauffage.	Mettez l'appareil hors tension pendant 15 secondes, puis remettez-le sous tension. S'il est récupérable, poursuivre l'opération. si ce n'est pas le cas, jeter le produit dans les étagères et contacter l'assistance technique.
E-220A	Si la carte E/S détecte la perte de connectivité réseau, le système se met en mode sécurisé en éteignant tous les appareils de chauffage.	Mettez l'appareil hors tension pendant 15 secondes, puis remettez-le sous tension. S'il est récupérable, poursuivre l'opération. si ce n'est pas le cas, jeter le produit dans les étagères et contacter l'assistance technique.
E-225	Défaillance du matériel ou de l'alimentation.	Continuer à opérer tant que E-

Display	Cause	Solution
		6A ou E-6B ne se produit PAS. Vérifier le câble d'alimentation. Appeler le support technique

Vérification des températures des lignes d'étagères

Navigation : Accueil > GO > Température d'étagère. Voir [Utilisation des commandes](#). Utiliser cette fonction pour s'assurer que la température de maintien des éléments de chauffage à cet emplacement reste adéquate. La colonne de gauche (flèche vers le haut) affiche l'élément de chauffage du haut à cet emplacement, et la colonne de droite (flèche vers le bas) affiche l'élément de chauffage du bas à cet emplacement. Les températures de maintien doivent correspondre à la température de maintien de l'élément du menu. Navigation : L'icône Température de l'étagère (ligne) s'affiche sur l'écran Opérations (Accueil > Aller) et sur l'écran Température de l'étagère (ligne) (Accueil > Aller > Température de l'étagère (ligne)).

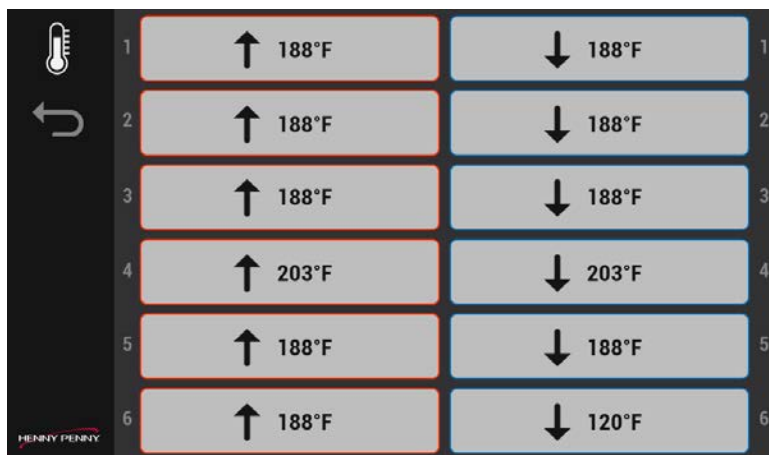

1. Sur l'écran du menu principal, appuyez sur l'icône Température de l'étagère (ligne). Les températures actuelles des étagères s'affichent.
2. Quitter le menu en appuyant sur la flèche arrière. REMARQUE : Lorsque la température d'une étagère est régulièrement en dehors de la plage valide, contacter le service technique.

Contacter [l'assistance technique](#) par :

- téléphone :
États-Unis et Canada : +1-800-417-8405
Monde : +1-937-456-8405
- SMS :
+1-937-456-8405
- e-mail : tech-nicalservices@hennypenny.com
- [messagerie instantanée](#)

Contacter le service Pièces par :

- e-mail : parts-department@hennypenny.com

Contacter le service Garantie par :

- e-mail : warranty@hennypenny.com



Copyright belongs to Henny Penny Corporation 2024 All rights reserved.

Henny Penny Corporation
1219 U.S. 35, Eaton, OH 45320
1-937-456-8400
1-800-417-8417
www.hennypenny.com