



HENNY PENNY

البحث عن معلومات إضافية

دليل التشغيل خزانة الحفظ الشاملة

UHC600



AR



FM05-396A23 09 2024

Table of Contents

7	فصل 1 ملخص
7	السلامة
7	دليل الرموز
9	الاستخدام المقصود
12	فصل 2 تثبيت
12	المواصفات
12	الأبعاد
12	التوصيل الكهربائي
13	السلك والقايس
13	الخلوص المطلوب
13	المتطلبات
13	التوصيل الكهربائي
14	اختيار الموقع
14	إخراج المنتج من صندوق التغليف
15	الإزالة من الصندوق الكرتوني
16	تركيب الأجهزة
16	إعداد الأجهزة
16	تثبيت الدعامة
16	زاوية ثني السلك الكهربائي
17	قائمة التحقق من التركيب
20	فصل 3 عملية
20	إجراء بدء التشغيل الأولي
20	تهيئة الإعدادات
22	المكونات
23	منظر أمامي
24	منظر خلفي
25	عناصر التحكم في التشغيل
26	ميزات شاشة اللمس

26.....	أيقونات شاشة اللمس
30.....	الإعداد اليومي
31.....	استخدام خزانة الحفظ الشاملة
32.....	الموكلات
32.....	الحاويات
33.....	بدء تشغيل مؤقت وإغاؤه
34.....	طهي المزيد وموكلات انتهاء الصلاحية
35.....	تحديد لغات القائمة
36.....	تمكين خيارات اقتراح الوضع الاقتصادي
37.....	إدارة الصفوف
38.....	التمرير لتغيير عناصر القائمة
38.....	تغيير تعيينات أجزاء اليوم
38.....	تمكين الوضع الاقتصادي
39.....	إيقاف تشغيل الأرفف غير المستخدمة
40.....	تعديل الإعدادات
41.....	إضافة عنصر قائمة المنتجات أو تعديله
44.....	حذف عنصر قائمة المنتجات
45.....	تعديل قائمة المجموعة
45.....	حذف عنصر قائمة مجموعة أو إضافته أو تعديله
46.....	تعديل تعيين جزء اليوم
46.....	حذف تعيين جزء يوم أو إضافته أو تعديله
47.....	تحديد الخيارات
48.....	تغيير حجم الخط
49.....	تغيير الأسطوع
50.....	تغيير مستوى الصوت
51.....	تغيير التنبهات الصوتية
52.....	تغيير وحدة درجة الحرارة
53.....	تحديد اقتراح وضع تنظيف الشاشة
54.....	تغيير التقويم
55.....	اختيار التاريخ
55.....	اختيار الوقت

- 56..... تحديد تنسيق الوقت
- 57..... تحديد المنطقة الزمنية
- 57..... تحديد التوقيت الصيفي (DST)
- 58..... اختيار اللغات
- 59..... تمكين أجزاء اليوم
- 60..... تحديد خيارات الوضع الاقتصادي
- 61..... درجة حرارة الرف
- 61..... Suggest Eco Mode (اقتراح الوضع الاقتصادي)
- 61..... تغيير كلمة مرور المدير

65..... فصل 4 اعمال صيانة

- 65..... استخدام قفل Clean Screen (تنظيف الشاشة)
- 66..... التنظيف اليومي
- 66..... الوصول إلى وضع التنظيف
- 68..... تنظيف الحوامل والصواني والأرفف
- 70..... تنظيف السطح الخارجي لخزانة الحفظ

72..... فصل 5 استكشاف الأخطاء وإصلاحها

- 72..... رموز الخطأ
- 74..... التحقق من درجات حرارة صفوف الرفوف

فصل 1 مخصص السلامة

Henny Penny تحتوي المنتجات على العديد من ميزات السلامة المدمجة. ومع ذلك، فإن الطريقة الوحيدة لضمان التشغيل الآمن هي الفهم الكامل لإجراءات التركيب والتشغيل والصيانة الصحيحة. تم إعداد هذه التعليمات لمساعدتك في التعرف على الإجراءات السليمة. عندما تكون المعلومات ذات أهمية خاصة أو تتعلق بالسلامة، يتم استخدام الكلمات "خطر" أو "تحذير" أو "تنبيه" أو "إشعار". وفيما يلي وصف لاستخدامها:

خطر! تشير إلى وجود حالة خطيرة ستؤدي إلى الوفاة أو حدوث إصابة خطيرة، إن لم يتم تجنبها.



رطخ

تحذير! تشير إلى وجود حالة خطيرة قد تؤدي إلى الوفاة أو حدوث إصابة خطيرة، إن لم يتم تجنبها.



رادن!

تنبيه! تشير إلى وجود حالة خطيرة قد تؤدي إلى إصابة متوسطة أو طفيفة، إن لم يتم تجنبها.



رذح

إشعار يستخدم الإشعار للمعلومات التي تعتبر مهمة فيما يتعلق بالأضرار التي تلحق بالممتلكات.





إشعار

دليل الرموز

يمكن استخدام الرموز أدناه على الوحدة أو تضمينها في الأدلة الموجودة عبر الإنترنت أو المطبوعة.

Description	Symbol Title	.Reference No	Symbol
يشير إلى ضرورة توخي الحذر عند تشغيل الجهاز أو عناصر التحكم بالقرب من مكان ظهور الرمز أو أن الوضع الحالي يحتاج إلى انتباه المشغل أو اتخاذ إجراء لتجنب عواقب غير مرغوب بها.	تنبيه	ISO 7000-0434A	
يحدد الجهاز، على سبيل المثال، مصدر التيار الكهربائي، الذي قد يتسبب في حدوث صدمة كهربائية.	تنبيه، خطر حدوث صدمة كهربائية	أيقونة خطر حدوث صدمة	

Description	Symbol Title	.Reference No	Symbol
يشير إلى أن العنصر الذي عليه العلامة قد يكون ساخنًا ويجب عدم لمسه دون توخي الحذر.	تنبيه، سطح ساخن	ISO 7000-0535	
يشير إلى أن العنصر الذي عليه العلامة قد يكون ساخنًا ويجب عدم لمسه دون توخي الحذر.	سطح ساخن	ANSI	
يشير إلى ضرورة قراءة دليل أو بطاقة المشغل قبل التشغيل.	قراءة دليل المشغل	ISO 7000-0790	
يحدد مكان تخزين دليل المشغل أو يحدد المعلومات المتعلقة بإجراءات التشغيل. يشير إلى ضرورة مراعاة إجراءات التشغيل عند تشغيل الجهاز أو عناصر التحكم بالقرب من مكان ظهور الرمز.	دليل المشغل؛ إجراءات التشغيل	ISO 7000-1641	
لمنع التدخين وجميع أشكال اللهب المكشوف	لا لهب مكشوف؛ يحظر اللهب ومصدر الإشعال المكشوف والتدخين	ISO 7010-P003	
يشير إلى أن الجسم ثقيل ويتطلب المساعدة الآلية أو أن يتعاون عدة أشخاص لحمله.	جسم ثقيل	ANSI	
للتحذير من مادة قابلة للاشتعال.	مادة قابلة للاشتعال	ISO 7010-W021	
للتحذير من وجود ماء ساخن.	ماء ساخن	لا ينطبق	
لا تعرض مجس درجة الحرارة للتسخين المباشر.	لا تقم بتسخين مجس درجة الحرارة	لا ينطبق	

Description	Symbol Title	Reference No	Symbol
للتحذير من حدوث صدمة كهربائية إذا لم يتم تأريض الوحدة بشكل سليم.	تأريض الوحدة	لا ينطبق	
يتوافق المنتج مع متطلبات توجيهات الاتحاد الأوروبي المعمول بها.	CE	توجيهات الاتحاد الأوروبي	
يتوافق هذا المنتج مع معايير شهادة الاتحاد الكندي للمقاييس (CSA) في الولايات المتحدة وكندا.	الاتحاد الكندي للمقاييس (CSA)	شهادة الاتحاد الكندي للمقاييس (CSA)	
اعتبارًا من 16 أغسطس عام 2005، دخل توجيه نفايات المعدات الكهربائية والإلكترونية حيز التنفيذ بالنسبة للاتحاد الأوروبي. جرى تقييم منتجاتنا وفقًا لتوجيه نفايات الأجهزة الكهربائية والإلكترونية. لقد قمنا أيضًا بفحص منتجاتنا لتحديد ما إذا كانت تمتثل لتوجيه تقييد استخدام المواد الخطرة (RoHS) وأعدنا تصميمها حسب الحاجة من أجل تحقيق الامتثال. ولمواصل الامتثال لهذه التوجيهات، يجب عدم التخلص من هذه الوحدة باعتبارها نفايات محلية غير مصنفة. للتخلص منها بطريقة سليمة، يُرجى التواصل مع أقرب موزع Henny Penny لك.	الامتثال لتوجيه تقييد استخدام المواد الخطرة (RoHS)	توجيه نفايات الأجهزة الكهربائية والإلكترونية (WEEE) المواد الخطرة (RoHS)	

الاستخدام المقصود

تستخدم خزانة الحفظ للحفاظ على جودة الأغذية ومعايير السلامة الصحية أثناء الإنتاج التجاري للمنتجات الغذائية.

لتجنب الأضرار المادية بالمنتجات أو الإصابة الشخصية، اقرأ دليل التشغيل قبل تركيب هذه المعدات، أو تشغيلها، أو صيانتها. احتفظ بهذا الدليل في مكان مناسب للرجوع إليه فيما بعد.



رائد!

لتجنب حدوث صدمة كهربائية أو تلف في الممتلكات، افصل الطاقة قبل تركيب المعدات أو صيانتها. يجب على الفني المؤهل القيام بإجراءات الصيانة.



رائد!

هذا الجهاز غير مخصص للاستخدام من قبل الأشخاص (بما في ذلك الأطفال) ذوي القدرات البدنية، أو الحسية، أو العقلية المحدودة، أو الذين يفتقرون إلى الخبرة والمعرفة، ما لم يتم الإشراف عليهم أو منحهم التعليمات المتعلقة باستخدام الجهاز من قبل شخص مسؤول عن سلامتهم. يجب مراقبة الأطفال للتأكد من عدم عبثهم بالجهاز أو يقومون بتنظيفه أو صيانتته.



رائدنا

لتجنب الإصابة الشخصية، حافظ على الأرضية المحيطة بالمعدات نظيفة وجافة.



ردح

لمنع تلف المعدات أو تلوث الطعام أو حدوث إصابة شخصية، يجب عدم تنظيف هذا الجهاز مطلقاً باستخدام نفث المياه أو أداة التنظيف البخار.



ردح

الوحدة غير مخصصة للإنتاج الضخم المستمر كما هو الحال في المصانع. أثناء الاستخدام، يكون ضغط صوت الانبعاث المرجح-أ المحمول بالهواء أقل من 70 ديسيبل (A). هذا الجهاز مخصص للاستخدام التجاري في مطابخ المطاعم والمخابز والمستشفيات وما إلى ذلك.

إشعار -

يوصى باستخدام جهاز حماية مصنف 30 مللي أمبير مثل قاطع دائرة التيار المتبقي (RCCB)، أو قاطع دائرة الخطأ الأرضي (GFCI)، على الدائرة. ينبغي أن تكون أسلاك مصادر الطاقة مقاومة للزيوت ومغلقة بكبل مرن لا يقل وزناً عن البولي كلوروبرين العادي أو ما يعادله من الأسلاك المغلقة بالمطاط الصناعي.

إشعار -

إذا كان من المتوقع إزالة القابس، فمن المطلوب بوضوح أنه يجب أن تتم إزالة القابس بحيث يمكن للمشغل التحقق من أي من النقاط التي يمكنه الوصول إليها أن القابس لا يزال مزالاً.

إشعار -

يجب إجراء الصيانة الموصى بها لضمان السلامة والتشغيل المستمر للوحدة. انظر Henry Penny تعليمات التشغيل.

إشعار -

لا ينبغي تشغيل الوحدة باستخدام مؤقت خارجي أو نظام تحكم عن بعد.

إشعار -

هذه هي تعليمات النسخة الأصلية المضبوطة من Henry Penny للطراز خزانة الحفظ الشاملة

UHC 600

فصل 2 تثبيت

المواصفات

الأبعاد



خارج الصندوق

الارتفاع	عرض الوحدة	العرض بالمسافة خارج الحواف	عمق الغطاء	عمق الوحدة
26 بوصة (660.4) (مم)	22 بوصة (559) (مم)	22.5 بوصة (571.5) (مم)	25.5 بوصة (851) (مم)	24 بوصة (603.9) (مم)

داخل الصندوق

الارتفاع	العرض	العمق	الوزن عند الشحن
34.07 بوصة (965) (مم)	26.98 بوصة (685) (مم)	28.96 بوصة (736) (مم)	225 رطلاً (102) (كجم)

التوصيل الكهربائي

Model	Volts	Amps	Phase	Hertz	Watts	الأسلاك
UHC600	240-200 فولت تيار متردد	13.8-13.3	1	60 / 50	3192-2740	G+2

الدسك والقباس

يتم شحن الوحدات بأحد قابسين متاحين (قابلين للتشغيل) للمخرج الكهربائي. يمكن تحديد أي من الخيارين أثناء الطلب.

مرحلة واحدة - الطراز الجديد	قفل تعشيق ملنو - الطراز الأقدم
جلبية وسنون مع سلك 6 بوصات	قفل ملنو مع سلك 6 بوصات

الخلوص المطلوب

من الجانبيين	من الخلف	من أعلى
1.50 بوصة (38 مم)	1.50 بوصة (38 مم)	1.50 بوصة (38 مم)

المتطلبات

التوصيل الكهربائي

خطر التعرض لصدمة

- يجب تأريض هذه الوحدة بشكل كافٍ وآمن أو قد يؤدي هذا إلى التعرض لصدمة كهربائية. ارجع إلى أكواد الكهرباء المحلية للتعرف على إجراءات التأريض (التوصيل بالأرض) الصحيحة أو في حالة عدم وجود أكواد محلية، ارجع إلى كود الكهرباء الوطني الصادر عن المعهد الأمريكي للمعايير الوطنية/الجمعية الوطنية للحماية من الحرائق رقم 70-(الإصدار الحالي). يجب إعداد جميع التوصيلات الكهربائية في كندا وفقاً لـ CSA C22.1، قانون الكهرباء الكندي، الجزء 1، و/أو الأكواد المحلية.
- ولتجنب حدوث صدمة كهربائية، ينبغي تجهيز هذا الجهاز بقاطع خارجي للدائرة الكهربائية والذي بدوره سيقوم بفصل كل الموصلات غير الأرضية (غير الموصولة بالأرض). ولا يقوم مفتاح الطاقة الرئيسي بالجهاز بفصل جميع موصلات الخط.
- قد يكون سلك الطاقة موصولاً بالفعل بالوحدة، أو



راذن!

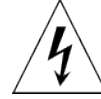

يتم طلبه كملحق، أو يتم توفيره عند التركيب. لذا
تحقق من لوحة البيانات لتحديد مصدر الطاقة
الصحيح.

(خاص بالمعدات ذات علامة CE فقط)

لتجذب التعرض لصدمة كهربائية، يجب ربط هذا الجهاز
بأجهزة أخرى أو أسطح معدنية قابلة للمس بالقرب من هذا
الجهاز مع موصل ربط متساوي الجهد. تم تجهيز هذا
الجهاز بعروة متساوية الجهد لهذا الغرض. يتم تمييز
العروة المتساوية الجهد بالرمز التالي.



رمز التوصيل الأرضي المتساوي الجهد =

ملاحظة: توجد عروة التأريض في الجزء العلوي والأيمن والخلفي من الخزانة.



اختيار الموقع

التزم بما يلي عند اختيار الموقع:

- حدد سطحًا مستويًا ونظيفًا وخاليًا من الرطوبة لتركيبة الوحدة. تتطلب الوحدة سطحًا مستويًا بحجم كافٍ لمنع الارتطام العرضي من الأفراد أو المعدات مثل الحوامل.
- يجب أيضًا مراعاة العرض والارتفاع الإضافيين اللذين توجد هـما الحوامل السلـكية الملحقة الموضوعـة على الجزء الخارجي للوحدة التي تحمل عناصر مثل الأكواب والتوابل والمناديل وما إلى ذلك.
- يجب أن تكون الوحدة موجهة وخالية من المعدات الأخرى والأشياء المبعثرة المترامية التي من شأنها أن تمنع وضع الصواني بحرية داخل وخارج الأرفف الموجودة على أي من الجانبين.
- تحتوي الوحدة على نطاقات محددة لدرجات الحرارة مبرمجة في كل فتحة لحفظ منتجات محددة. يجب مراعاة المصادر الخارجية للحرارة والبرودة مثل المنفاخ أو المراوح أو مصادر الحرارة أو الأشياء المبعثرة المترامية التي يمكن أن تغير درجة الحرارة المحيطة للأرفف على جانبي الوحدة، والتخلص منها.
- يجب عدم سد أو تقييد فتحات التهوية (المروحة) على أي من الجانبين.

إخراج المنتج من صندوق التغليف

تم اختبار Henry Penny UHC 600 وفحصها وتعبئتها بخبرة لضمان وصولها إلى وجهتها في أفضل حالة ممكنة.

يشعار - ينبغي الإبلاغ عن أي أضرار تتجم عن عملية الشحن، وفي حضور مندوب التوصيل والتوقيع عليها قبل مغادرته.

جسم ثقيل

توخ الحذر عند تحريك الوحدة لمنع الإصابة الشخصية.
تزن الوحدات تقريباً 225 رطلاً (102 كجم).



راذن!

الإزالة من الصندوق الكرتوني

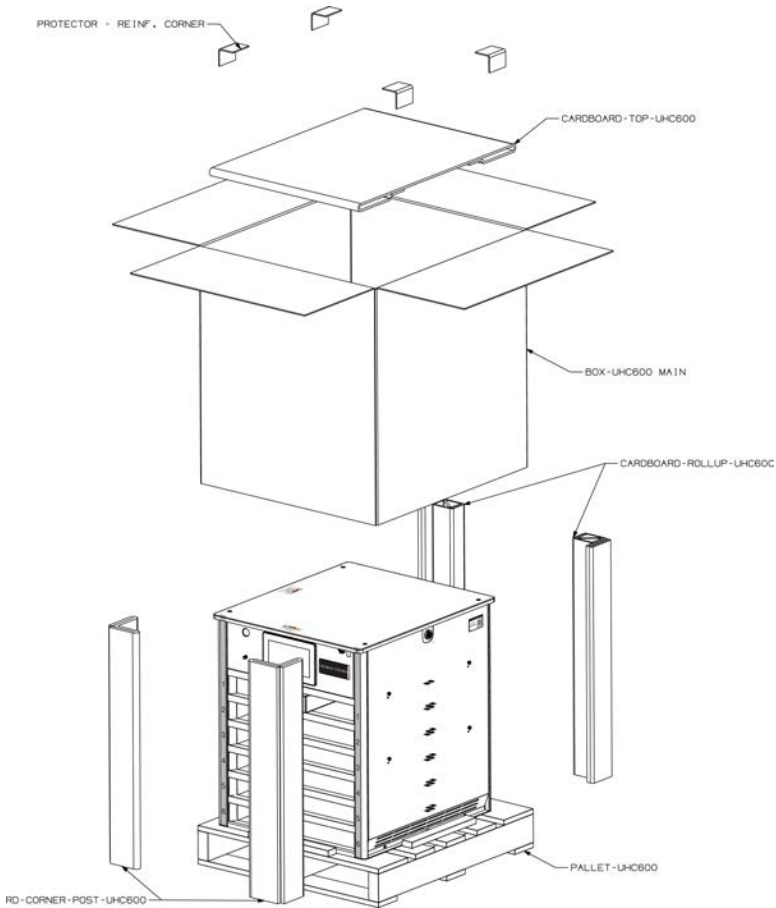

1. قطع بعناية شرائط التحريم.
2. ارفع الورق المقوى والصندوق عن الوحدة.
3. ارفع الوحدة عن حشوة الورق المقوى والأرضية.
4. انزع أي أغطية واقية عن الأسطح الخارجية للخزانة.

تركيب الأجهزة

إعداد الأجهزة

يجب أن توضع الوحدات المخزنة تحت درجة التجمد 32 درجة فهرنهايت (0 درجة مئوية) في درجة حرارة الغرفة لمدة 24 ساعة قبل التركيب لمنع تلف مجسات درجة الحرارة والدوائر الأخرى. إذا لم يحدث ذلك، فقد يبطل الضمان.

إشعار

الخطوات التالية مطلوبة للتركيب الصحيح لهذه الوحدة. قد تكون المنافذ الكهربائية أعلى موقع التركيب أو أسفله.

تثبيت الدعامات

احتفظ بالدعامات في أسفل الوحدات الموجودة لإعادة استخدامها. في حالة فقدان أو التلف أو في حالة المواقع الجديدة، يتم طلب مجموعات دعامات جديدة من مورد معدات المطبخ.

زاوية ثني السلك الكهربائي

يمكن أن تكون المخارج الكهربائية في أعلى موقع تركيب الوحدة أو أسفله أو على يساره أو على يمينه. لتخفيف الإجهاد، يحتوي السلك على وصلة كوع باللوح الجانبية قابلة للتعديل بزاوية 90 درجة. إذا لزم الأمر، يمكن نقل أداة تخفيف الإجهاد هذه إلى الجانب الآخر من الوحدة. إذا لزم الأمر، فقم بما يلي:

1. قم بإزالة جميع مصادر الطاقة من الوحدة.
2. قم بإزالة الغطاء الصفيحي المعدني العلوي، للسماح بالوصول إلى صامولة قفل وصلة الكوع للسلك الكهربائي.
3. قم بفك صامولة قفل وصلة الكوع لسلك الطاقة.
4. اعتمادًا على موقع المخرج الكهربائي، حرك وصلة الكوع لسلك الطاقة بحيث تشير نحو المخرج، لتخفيف الإجهاد. يمكن نقل وصلة الكوع هذه إلى الجانب الآخر من الخزانة إذا لزم الأمر، لتهيئة أفضل لموضع سلك الطاقة عن طريق فك صامولة القفل لإزالة تركيبية وصلة الكوع، ثم إعادة توجيه كابل الطاقة بالقرب من لوحة المداخلات/المخارج في الجزء العلوي من الوحدة.
5. أحكم ربط صامولة قفل وصلة الكوع لسلك الطاقة.
6. قم بتركيب الغطاء الصفيحي المعدني العلوي للوحدة.

قائمة التحقق من التركيب

الأجهزة

استخدم قائمة التحقق أدناه لضمان اكتمال التركيب.

الخطوة	الإجراء
1	إذا لزم الأمر، فقم بإزالة وحدة (وحدات) خزانة الحفظ الشاملة القديمة الموجودة، ثم قم بتنظيف مساحة الطاولة. مهم: احتفظ بأي أجهزة مرفقة تمت إزالتها لإعادة استخدامها.
2	ضع وحدة (وحدات) خزانة الحفظ الشاملة الجديدة على سطح مستو متين خال من الأشياء المبعثرة المتراكمة والقنات والغبار والرطوبة.
3	قم بتوصيل الدعامات والأجهزة القديمة أو الجديدة (إذا تم توفيرها) حسب الضرورة لتأمين الوحدة ضد الحركة. انظر "تثبيت الدعامة" أعلاه. ملاحظة: يتم طلب مجموعات الدعامات الجديدة وإتاحتها من خلال مورد معدات المطبخ الخاص بك.
4	عند الضرورة، اضبط زاوية ثني السلك الكهربائي. انظر "زاوية ثني السلك الكهربائي" أعلاه.
5	قم بتوصيل الوحدة بمخرج طاقة.
6	قم بتشغيل الوحدة. يتم عرض قائمة الشاشة الرئيسية (أيقونة المنزل) بعد حوالي 15 ثانية.
7	اضغط على قائمة GO. يتم عرض قائمة مؤقت باللونين الأصفر والبرتقالي. <ul style="list-style-type: none"> يشير اللون البرتقالي إلى مقدار تسخين الرف. يشير اللون الأصفر إلى مقدار الوقت المتبقي لتسخين الرف. انتظر حتى يسخن كل رف بالكامل، تتحول الأرفف (الحاويات) إلى اللون الرمادي عندما تكون دافئة تمامًا. يمكن استخدام كل رف عندما يكون دافئًا. قد يستغرق تسخين جميع الأرفف بالكامل ما يصل إلى 35 دقيقة. ملاحظة: <ul style="list-style-type: none"> يتم تعيين ألوان القائمة على إعدادات المصنع الافتراضية ولكنها قابلة للتخصيص. تتم كتابة هذه التعليمات لألوان إعدادات المصنع الافتراضية. إذا تم تخزين الوحدة في درجات حرارة أقل من درجة التجمد، فقد يستغرق تسخين الأرفف وقتًا أطول. إذا استغرق الأمر أكثر من 50 دقيقة حتى تصل الوحدة إلى درجة حرارة التشغيل، فسيظهر خطأ.
8	عند اللزوم، ضع ملحق السلة السلوكية العلوية على الجزء العلوي من الوحدة، ثم قم بتثبيت ملحقات السلال السلوكية الجانبية الخارجية في مبادعات التعليق الجانبية. راجع تعليمات موفر الملحقات. ملاحظة: يمكن إعادة استخدامها من وحدة موجودة، أو يمكن شراؤها من خلال مورد معدات المطبخ

الإجراء	الخطوة
الخاص بك. وهي غير متوفرة من خلال Henny Penny.	
تتم بإخراج محتويات مجموعة تنظيف ECOLab واستخدامها لإجراء تنظيف أولي قبل الاستخدام.	9
تتم بإخراج الصواني والحوامل وتنظيفها وإدخالها في الأرفف (الحاويات) حسب الحاجة. ملاحظة: يتم طلب الصواني والحوامل بشكل منفصل من خلال مورد معدات المطبخ الخاص بك.	10

-

فصل 3 عملية

إجراء بدء التشغيل الأولي

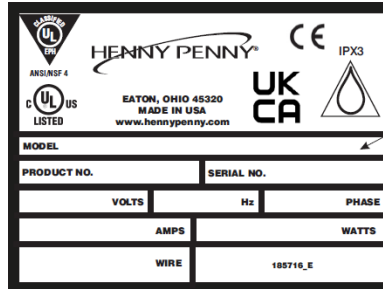

1. دون الرقم التسلسلي الموجود على ملصق البيانات أعلى الوحدة، لكل وحدة.

رمز QR	الرابط
	تسجيل الضمان

2. انقر فوق الرابط أو امسح رمز الاستجابة السريعة ضوئيًا للوصول إلى صفحة تسجيل الضمان، وأكمل التسجيل.

تهيئة الإعدادات

التنقل: Home (الرئيسية) > Settings (الإعدادات). انظر [عناصر التحكم في التشغيل](#).
تتطلب التغييرات رقم تعريف شخصي (كلمة مرور) للمدير، وهو 1122 افتراضيًا. استخدم أيقونة القفل لفتح الإعداد قبل التغيير، ثم قم بالقفل بعد اكتمال التغيير (التغييرات). تتطلب بعض الإعدادات السحب لأسفل والبعض الآخر السحب لليسار. من الشاشة الرئيسية، انقر فوق قائمة Cabinet Settings (إعدادات الخزانة) (أيقونة).

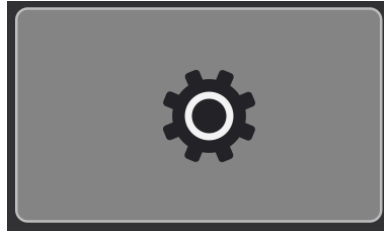

لضمان إعداد خزانة الحفظ الشاملة للاستخدام لأول مرة، قم بتنفيذ الخطوات التالية.

الخطوة	الإجراء	التنقل	الموارد
1	حدد التاريخ والوقت وتسيق الوقت (12 / 24) والمنطقة الزمنية والتوقيت الصيفي	Home (الرئيسية) > Cabinet Setting (إعداد الخزانة) > Calendar (التقويم) (اسحب لليسار مرة واحدة)	 تغيير التقويم
2	حدد اللغات التي يمكن تبديلها من شاشة وقت العمليات (Home (الرئيسية) > Go (الذهاب))	Home (الرئيسية) > Cabinet Setting (إعداد الخزانة) > Languages (اللغات) (اسحب لليسار مرتين)	 اختيار اللغات
3	حدد Fahrenheit (فهرنهايت) أو Celsius (درجة مئوية)	Home (الرئيسية) > Cabinet Setting (إعداد الخزانة) > Fahrenheit or Celsius (فهرنهايت أو درجة مئوية) (اسحب لأسفل)	 تغيير وحدة درجة الحرارة
4	حدد مستوى الصوت	Home (الرئيسية) > Cabinet Setting (إعداد الخزانة) > Sound Level (مستوى الصوت) (اسحب لأسفل)	 تغيير مستوى الصوت

الموارد	التنقل	الإجراء	الخطوة
 <p>إضافة عنصر قائمة المنتجات أو تعديله</p>	> Home (الرئيسية) > Recipe Book (كتاب الوصفات) > Product (المنتج)	إضافة عنصر قائمة المنتجات أو تعديله	5
 <p>تعديل تعيين جزء اليوم</p>	> Home (الرئيسية) > Recipe Book (كتاب الوصفات) > Day Part (جزء اليوم)	تعديل تعيين جزء اليوم	6

المكونات

منظر أمامي

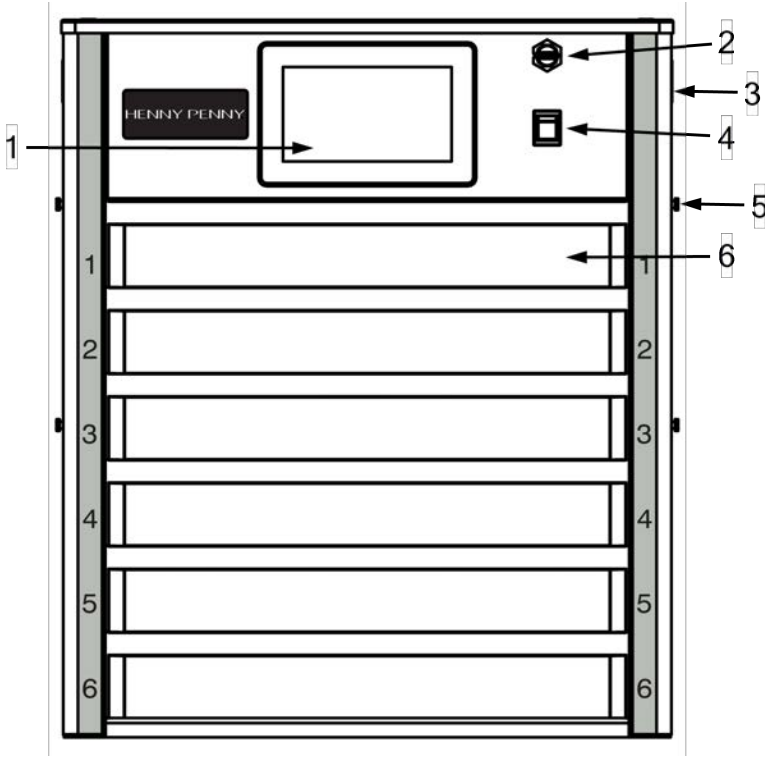

Description	Name	Item .No
نظام تحكم من خلال شاشة تعمل باللمس يُستخدم لتشغيل الخزانة وتحديد المعلمات والقوائم. انظر عناصر التحكم في التشغيل.	لوحة التحكم	1
يُستخدم لتحميل القوائم والإعدادات وتنزيل البيانات على محرك يو اس بي.	منفذ يو اس بي	2
قم بالمسح الضوئي باستخدام هاتف ذكي للوصول إلى مقاطع الفيديو التدريبية والمحتويات المفيدة الأخرى.	رمز QR	3
يُستخدم لتشغيل وإيقاف الوحدة بأمان لتسخين الأرفف إلى درجة حرارة التشغيل.	مفتاح الطاقة	4
تستخدم لتعليق الملحقات السلكية على السطح الخارجي للخزانة، التي يوضع عليها	مباعدات	5

Description	Name	Item .No
أشياء مثل الأكواب والمناديل والأواني البلاستيكية والتوابل وما إلى ذلك. ملاحظة: يمكن إعادة استخدامها من وحدة موجودة، أو يمكن شراؤها من خلال مورد معدات المطبخ الخاص بك. غير متوفر من خلال Henry Penny.	التعليق	
تحتوي كل فتحة على سخان علوي وسفلي، تنظمه درجة الحرارة المحددة لعنصر القائمة المخصص لهذا الصف.	الأرفف الساخنة (الفتحات)	6

منظر خلفي

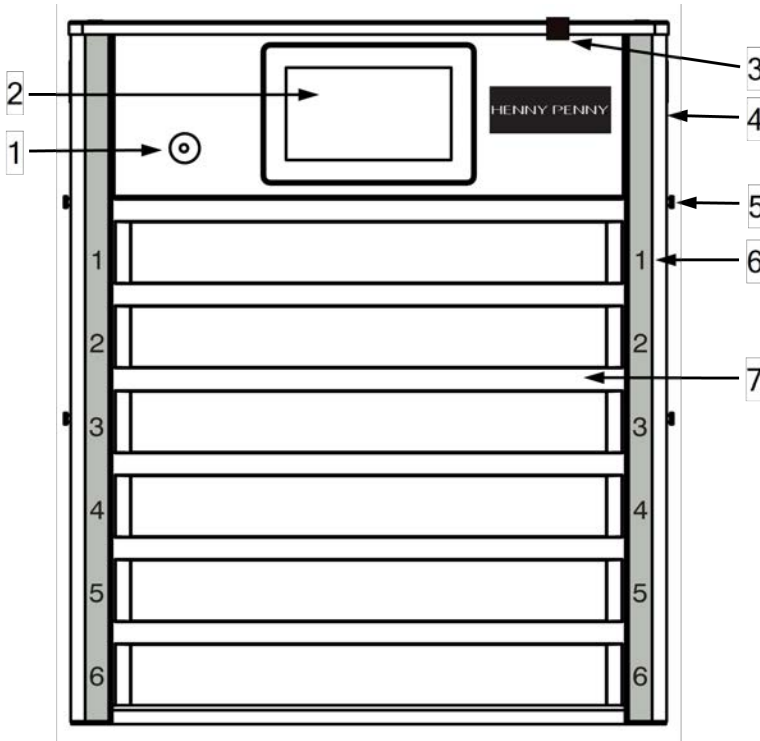

Description	Name	Item .No
في ظل الظروف غير المتوقعة، سيظهر قاطع إعادة الضبط. اضغط لإعادة الضبط. اتصل بالدعم الفني إذا لزم الأمر.	قاطع إعادة الضبط	1
نظام تحكم من خلال شاشة تعمل باللمس يُستخدم لتشغيل الخزانة وتحديد المعلمات والقوائم. انظر عناصر التحكم في التشغيل.	لوحة التحكم	2
تستخدم لربط المعدات المجاورة بالأرض. مطلوب في دول CE.	العروة الأرضية متساوية الجهد	3
قم بالمسح الضوئي باستخدام هاتف ذكي للوصول إلى مقاطع الفيديو التدريبية والمحتويات المفيدة الأخرى.	رمز QR	4
تستخدم لتعليق الملحقات السلوكية على السطح الخارجي للخزانة، التي بوضع عليها أشياء مثل الأكواب والمناديل والأواني البلاستيكية والتوابل وما إلى ذلك. ملاحظة: يمكن إعادة استخدامها من وحدة موجودة، أو يمكن شراؤها من خلال مورد معدات المطبخ الخاص بك. غير متوفر من خلال Henny Penny.	مبادعات التعليق	5
يشير إلى رقم الصف الخارجي للرف. يعرض في Row Management (إدارة الصفوف)، داخل برنامج لوحة التحكم.	رقم الصف	6
تحتوي كل فتحة على سخان علوي وسفلي، تنظمه درجة الحرارة المحددة لعنصر القائمة المخصص لهذا الصف.	الأرفف الساخنة (الفتحات)	7

عناصر التحكم في التشغيل

مميزات شاشة اللمس

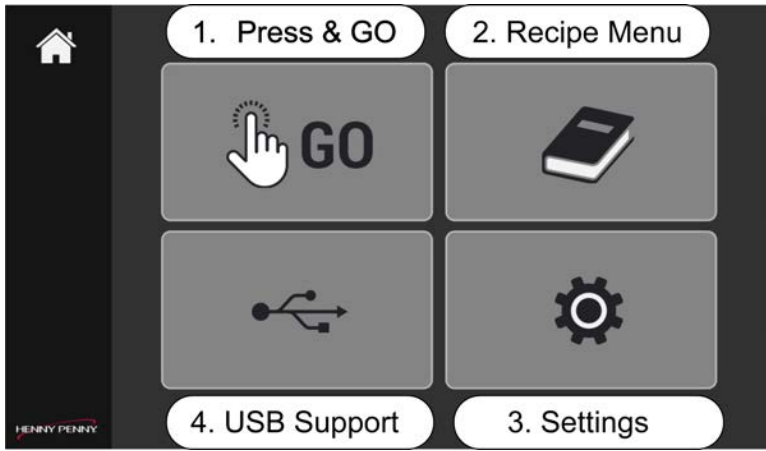

انقر فوق قائمة من الشاشة الرئيسية للوصول إلى الخيارات التالية.

1. يعرض Press & GO (الضغط والذهاب) (قائمة GO) الموقتات المستخدمة في التشغيل اليومي.
2. تعرض Recipe menu (قائمة الوصفات) إعدادات المنتج والمجموعة وجزء اليوم.
3. تعرض قائمة Settings (الإعدادات) الإعدادات المستخدمة للدخول إلى الواجهة القابلة للتخصيص.
4. يتم عرض قائمة USB Support (دعم يو اس بي) فقط على لوحة التحكم الأمامية حيث يوجد منفذ يو اس بي، وتستخدم لتحميل البيانات وتنزيلها.

أيقونات شاشة اللمس

فيما يلي شرح للرموز التي ستواجهها أثناء التنقل بين عناصر التحكم هذه.

Description	Name	الأيقونة	الموقع على شاشة اللمس
توجد أيقونة Home (الرئيسية) على كل من الشاشة الرئيسية وشاشة العمليات (Home) (الرئيسية) > GO (الذهاب)). يُعرض عند تشغيل الوحدة. شاشة Home (الرئيسية) هي الشاشة الافتراضية.	Home (الرئيسية)		1.

Description	Name	الأيقونة	الموقع على شاشة اللمس
<p>يتم عرض أيقونة Row Management (إدارة الصفوف) على شاشة العمليات (Home) الرئيسية > Go (الذهاب) وشاشة إدارة الصفوف (Home) الرئيسية > Go > Row Management (إدارة الصفوف). استخدم Row Management (إدارة الصفوف) من أجل:</p> <ul style="list-style-type: none"> تشغيل الرفوف (نشطة) أو إيقاف تشغيلها (غير نشطة). ملاحظة: يجب أن يسخن الرف حتى درجة الحرارة المحددة. تشغيل Eco mode (الوضع الاقتصادي). ملاحظة: يجب أن يسخن الرف حتى درجة الحرارة المحددة. تغيير إعداد جزء اليوم للرف (على سبيل المثال، يتم تغيير جزء اليوم للرف الواحد عن طريق تمرير الرف إلى اليسار أو اليمين). 	Row Management (إدارة الصفوف)		.1
<p>تظهر أيقونة Change Over (تغيير) على شاشة Row Management (إدارة الصفوف) الرئيسية > Go (الذهاب) > Row Management (إدارة الصفوف). يؤدي تحديد هذه الأيقونة إلى إظهار شاشة مبنية لأجزاء اليوم. تستخدم لتغيير جميع المؤقتات والرفوف إلى قائمة مختلفة (بشكل جماعي).</p>	Change Over (تغيير)		.1
<p>يتم عرض أيقونة سهم الرجوع على شاشة Row Management (إدارة الصفوف) الرئيسية > Go (الذهاب)</p>	Back Arrow (سهم الرجوع)		.1

Description	Name	الأيقونة	الموقع على شاشة اللمس
<p>Row Management (إدارة الصفوف) Clean Screen (تنظيف الشاشة) > Home (الرئيسية) > Go (الذهاب) > Clean Screen (تنظيف الشاشة) وشاشة Shelf (Row) Temperature درجة Home (الصفوف) (الصفوف) حرارة > Go (الذهاب) > شاشات Shelf (Row) Temperature درجة Home (الصفوف) (الصفوف) حرارة إلى يعيد إلى الشاشة السابقة.</p>			
<p>Clean Screen (تنظيف الشاشة) على شاشة العمليات > Home (الرئيسية) > Go (الذهاب) وشاشة Screen (تنظيف الشاشة) Home > Go (الذهاب) > Clean Screen (تنظيف الشاشة)). يستخدم لتنشيط Clean Screen (تنظيف الشاشة) يدويًا والموصول إلى Cleaning Mode (وضع التنظيف).</p>	<p>Clean Screen (تنظيف الشاشة) Cleaning و Mode (وضع التنظيف)</p>		.1
<p>تظهر أيقونة قائمة اللغات على شاشة Home (الرئيسية) > Go (الذهاب) على شاشة العمليات. يؤدي تحديد قائمة اللغات إلى ظهور شاشة منبثقة لاختيار اللغة. تستخدم لتغيير لغات القائمة. يتم تغيير جميع القوائم مرة واحدة.</p>	<p>Language Menu (قائمة اللغات)</p>		.1
<p>Shelf (Row) Temperature درجة حرارة Home (الصفوف) (الصفوف) حرارة > Go (الذهاب) > شاشة Shelf (Row) Temperature درجة حرارة Home (الصفوف) (الصفوف) حرارة > Go (الذهاب) > شاشات Shelf (Row) Temperature درجة حرارة Home (الصفوف) (الصفوف) حرارة</p>	<p>Shelf (Row) Temperature درجة حرارة Home (الصفوف) (الصفوف) حرارة</p>		.1

Description	Name	الأيقونة	الموقع على شاشة اللمس
(الصفوف)). تستخدم لعرض درجات حرارة الرفوف.			
يتم عرض رمز المنتج على شاشة Recipe Book (كتاب الوصفات) Home (الرئيسية) > Recipe Book (كتاب الوصفات)). تستخدم لإنشاء قوائم المنتجات أو تعديلها.	Product (المنتج)		.2
يتم عرض أيقونة المجموعة على شاشة Recipe Book (كتاب الوصفات) Home (الرئيسية) > Recipe Book (كتاب الوصفات)). تُستخدم لإنشاء المجموعات أو تعديلها.	Group (المجموعة)		.2
يتم عرض أيقونة تعيين جزء اليوم على شاشة Recipe Book (كتاب الوصفات) Home (الرئيسية) > Recipe Book (كتاب الوصفات)). تُستخدم لإنشاء تعيينات جزء اليوم أو تعديلها.	Day Part Assignment (تعيين جزء اليوم)		.2
توجد أيقونة الإعدادات على كل من شاشة Home (الرئيسية) وشاشة Settings (الإعدادات) > Home (الرئيسية) Settings (الإعدادات)). تُعرض في قائمة Cabinet Settings (إعدادات الخزانة).	Settings (الإعدادات)		.3
يتم عرض أيقونة القفل على شاشات Recipe Book Settings (الإعدادات) و (كتاب الوصفات) (كل شاشة فرعية يمكن تعديلها). تُعرض في قوائم مختلفة. تقوم دائماً بقل الشاشة أو الوظيفة.	Lock (القفل)		*
يتم عرض أيقونة علامة الصح الخضراء على شاشات Recipe Book (كتاب الوصفات) والنوافذ المنبثقة التي تظهر مثلاً	Green Check Mark (علامة الصح الخضراء)		*

Description	Name	الأيقونة	الموقع على شاشة اللمس
عند اختيار اللغة. تُعرض في قوائم مختلفة. نعم، لإبداء الموافقة وجعل التغييرات دائمة.			
يتم عرض أيقونة علامة X الحمراء على شاشات Recipe Book (كتاب الوصفات) والنوافذ المنبثقة التي تظهر مثلًا عند اختيار اللغة. تُعرض في قوائم مختلفة. لا، لرفض جميع التغييرات والخروج من الشاشة.	Red X (علامة X الحمراء)		*
يتم عرض رمز القلم الرصاص للتعديل على شاشات Recipe Book (كتاب الوصفات). تُعرض في قوائم مختلفة. يقوم بالتعديل. يجري تعديلات في المحتوى.	Edit Pencil (القلم الرصاص للتعديل)		*
تُعرض في GO (الذهاب) > Eco mode (الوضع الاقتصادي). تسمح للمشغل بتعيين الوضع الاقتصادي لكل رف على حدة.	Eco Mode (الوضع الاقتصادي)		*

الإعداد اليومي

قم بتنفيذ الخطوات التالية قبل الاستخدام خلال اليوم. ملاحظة: إذا لم يتم تنظيف الوحدة من الاستخدام السابق، فقم بإجراء التنظيف أولاً. انظر [عناصر التحكم في التشغيل](#).

1. قم بتشغيل خزانة الحفظ الشاملة وستعرض القائمة الرئيسية.

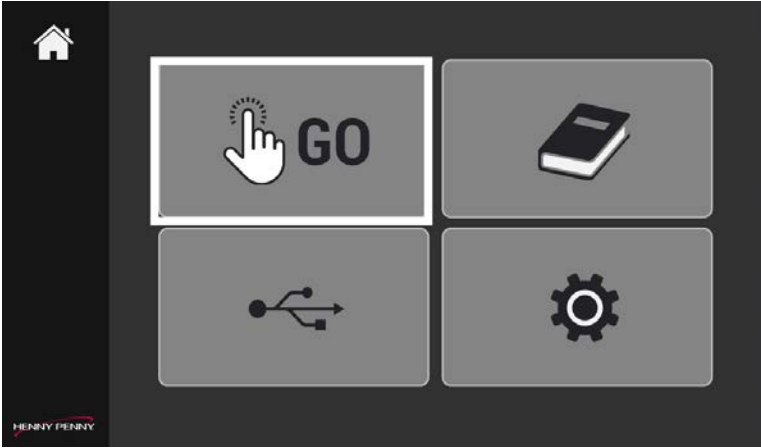

2. اضغط على أيقونة قائمة GO (الذهاب).

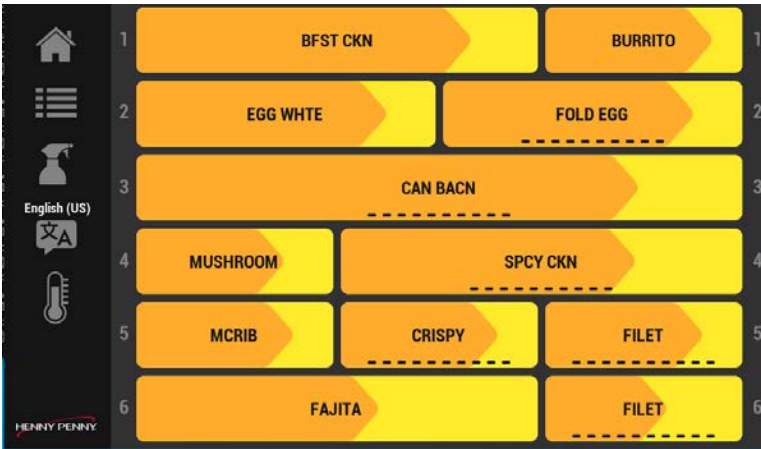

يبدأ تسخين الرفوف. قد يستغرق الرف 35 دقيقة حتى يسخن بالكامل.

- يشير اللون البرتقالي إلى مدى تقدم الأرفف أثناء تسخينها.
- يشير اللون الأصفر إلى الوقت المتبقي للتسخين.
- يعني اللون الرمادي أن الرف مسخن بالكامل وجاهز للاستخدام. يمكن استخدام رف رمادي في حين يستمر تسخين الأرفف الأخرى.

استخدم الأيقونات الموجودة على اليسار للتنقل بين الشاشات والقوائم المختلفة.

استخدام خزانة الحفظ الشاملة

تحافظ خزانة الحفظ الشاملة (UHC) على طزاجة وشكل عناصر القائمة قبل التقديم. بالإضافة إلى ذلك، تساعد UHC المشغل على إدارة مخزون المنتج وفقًا لتقديم الطلبات حسب أقدمية طهيها (FIFO) لضمان توفره في الوقت المناسب، مع أدنى حد لإهدار المنتج. انظر عناصر التحكم في التشغيل.

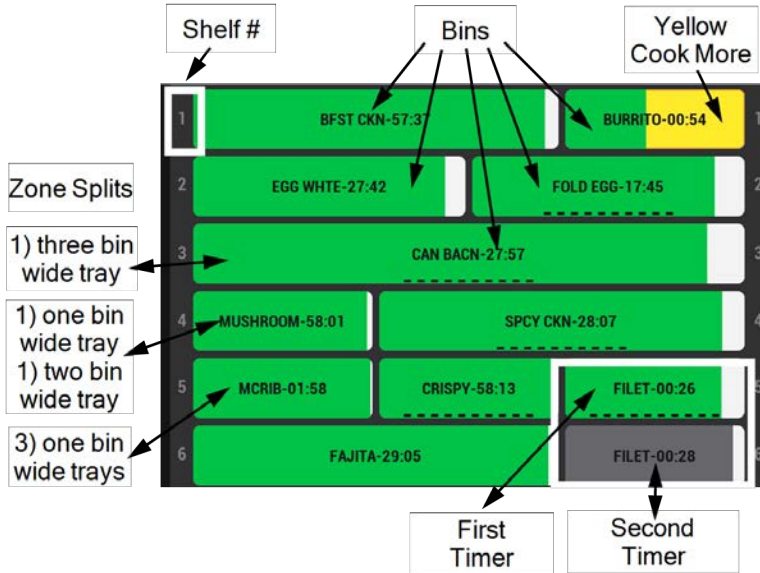

تنقسم قائمة GO في خزانة الحفظ الشاملة إلى 6 صفوف تقابل 6 أرفف في الوحدة. يتم تقسيم منطقة كل صف إلى حاوية أو حاويتين أو 3 حاويات حسب حجم الصينية (الصواني) الذي تم إعداده لهذا الرف.

المؤقتات

يتم تعيين مؤقتات قابلة للتخصيص للحاويات، للمساعدة في تدوير المنتج في UHC 600. بمجرد وضع صينية من المنتج المطهو في موقع الرف المخصص لها، أو الحاوية، يبدأ عضو الطاقم المؤقت المقابل. تتعقب المؤقتات وقت الحفظ لكل منتج كما هو محدد بواسطة إجراءات تشغيل McDonalds. يتم تعيين وقت الحفظ لكل منتج لضمان الطزاجة والمذاق وسلامة الأغذية وما إلى ذلك. يُستخدم تدوير المنتج لتقليل هدر الطعام. يجب إعطاء أولوية الاستخدام للمنتج المطهو أولاً، وبذلك يتم الالتزام بطريقة تقديم الطلبات حسب أقدمية طهيها (FIFO).

الحاويات

ألوان الحاوية قابلة للتخصيص. يتم تعيين الألوان المدرجة أدناه بشكل افتراضي. تستخدم ألوان الحاوية للإشارة إلى العدد التنازلي للمؤقتات النشطة، والمنتج الذي يجب استخدامه أولاً، والمنتج غير الجاهز للاستخدام، ومتى يتم طهي المزيد من المنتج، ومتى يتم التخلص من المنتج:

الأخضر: يشير إلى أن المؤقت لنوع المنتج نشط ويجب استخدامه أولاً. تتحول الحاوية إلى اللون الأبيض مع بدء العدد التنازلي للمؤقت.

- الأصفر: يشير إلى أنه يجب طهي المزيد من المنتج من هذا النوع.

- الرمادي الفاتح: يشير إلى أن المؤقت غير نشط (00:00).

- الرمادي الداكن: مؤقت (مؤقتات) إضافي نشط لنفس نوع المنتج. يتحول المؤقت إلى اللون الأخضر عند انتهاء صلاحية المؤقت الأول أو إلغائه. تتحول الحاوية إلى اللون الأبيض مع بدء العد التنازلي للمؤقت.

مهم: استخدم المنتج في الحاوية (الحاويات) الخضراء أولاً. بمجرد انتهاء صلاحية الحاوية (الحاويات) الخضراء أو إلغائها، تتحول الحاوية الرمادية ذات الوقت الأقل المتبقي إلى اللون الأخضر: تقديم الطلبات حسب أقدمية طهيها. على سبيل المثال، يجب استخدام حاوية شرائح الفيليه ذات اللون الأخضر في الصف 5 قبل حاوية شرائح الفيليه ذات اللون الرمادي في الصف 6. بمجرد إلغاء مؤقت حاوية شرائح الفيليه ذات اللون الأخضر بسبب إفراغ الصينية، أو انتهاء صلاحية المؤقت، تتحول حاوية شرائح الفيليه في الصف 6 إلى اللون الأخضر.

- الأحمر الواضخ للتخلص من المنتج: يشير إلى أنه يجب التخلص من نوع المنتج. فقد وصل إلى حد الحفظ وفق معايير تشغيل McDonalds.

بدء تشغيل مؤقت وإلغاؤه

التنقل: Home (الرئيسية) > GO (الذهاب). انظر [عناصر التحكم في التشغيل](#).

بمجرد تحميل منتج جديد في الصينية، ضعه في الحاوية المناسبة، وابدأ مؤقتًا جديدًا للحاوية. ملاحظة: تتم إدارة معلومات المنتج والصفوف وحاوية في قائمة Recipe Book (كتاب الوصفات). ملاحظة: تشير النقاط الموجودة أسفل المؤقت إلى إعداد منتجات متعددة لنفس المؤقت. اسحب لليسار أو اليمين لتبديل المنتج. عندما تكون صينية المنتج فارغة، قم بإلغاء المؤقت.

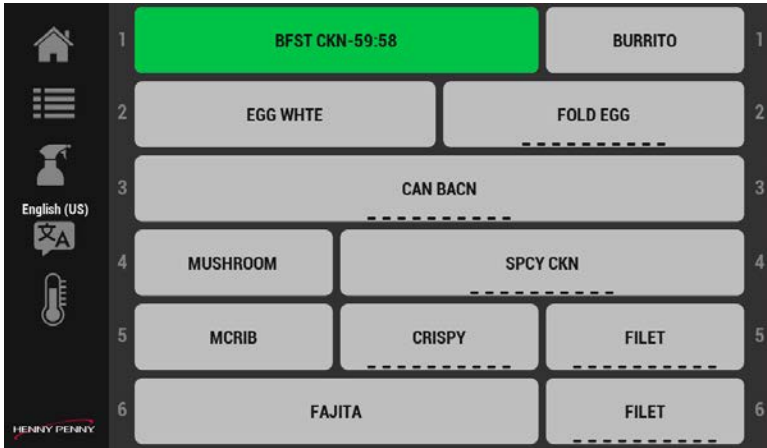

1. اضغط على عنصر قائمة لبدء مؤقت. يتم عرض مؤقت للعد التنازلي على الحاوية. ملاحظة: في حالة بدء تشغيل مؤقتين لنفس المؤقت، يكون المؤقت الأول الذي تم تشغيله باللون الأخضر، والثاني باللون الرمادي الداكن.

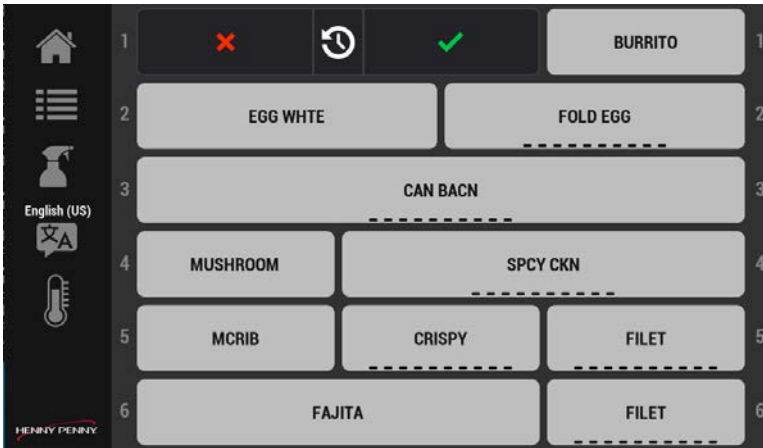

2. اضغط على نفس المؤقت مرة أخرى، وسيتوقف المؤقت مؤقتًا.
3. انقر على المؤقت مرة أخرى لتقليل وقت الطهي بمقدار 5 دقائق، كل نقرة.
4. انقر فوق علامة X الحمراء لإعادة تشغيل المؤقت أو علامة الصح الخضراء لإلغاء المؤقت. ملاحظة: إذا انتظرت ولم تقم بالتحديد، فسيتم استئناف المؤقت.

طهي المزيد ومؤقتات انتهاء الصلاحية

المؤقتات عبارة عن مجموعة من أشرطة خضراء وبيضاء تعرض العد التنازلي للمؤقت. بمجرد الوصول إلى Cook More Time (وقت طهي المزيد)، يتحول الشريط الأبيض إلى اللون الأصفر، ويشير إلى طهي المزيد من

المنتج. DISCARD! (تخلص من المنتج!) يومض باللون الأحمر لإعلام المشغل بضرورة التخلص من المنتج المتبقّي. التنقل: Home (الرئيسية) > GO > (الذهاب). انظر [عناصر التحكم في التشغيل](#).

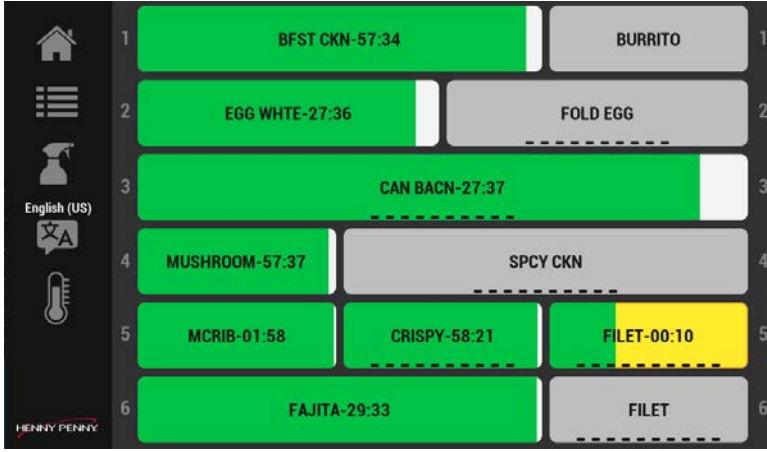

1. راقب تحول المؤقتات إلى اللون الأصفر، مما يشير إلى أن الوقت قد حان لطهي المزيد من المنتج.



2. انقر لإيقاف (إلغاء) وميض المؤقت DISCARD! (التخلص من المنتج!)، ثم تخلص من المنتج.

تحديد لغات القائمة

التنقل: Home (الرئيسية) > GO > (الذهاب) > Language (اللغة). انظر [عناصر التحكم في التشغيل](#). بمجرد تحديد لغات متعددة في قائمة Settings (الإعدادات)، يمكن تحديدها من شاشة قائمة GO. هذه طريقة سريعة لتغيير اللغات لأفراد الطاقم الذين يتحدثون لغات مختلفة.

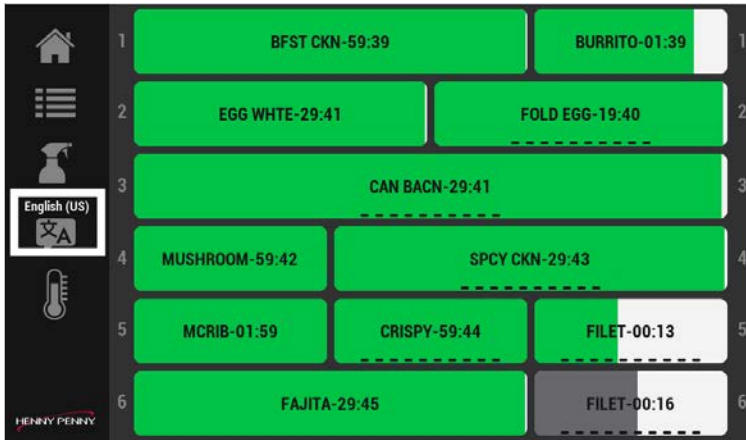

1. اضغط على أيقونة اللغة. يتم عرض قائمة اللغات.



2. انقر على لغة من القائمة.

3. اضغط على علامة الصح الخضراء للحفظ والمتابعة، أو علامة X الحمراء للخروج من دون إجراء تغيير.

تمكين خيارات اقتراح الوضع الاقتصادي

إذا تم تمكين اقتراح الوضع الاقتصادي في Home (الرئيسية) > Cabinet Settings (إعدادات الخزانة) > Eco Mode Options (خيارات الوضع الاقتصادي) (اسحب لليسار أربع مرات)، فسيقوم الرف الذي ليس له مؤقتات نشطة للمنتج بإخطار المشغل ومطالبته بوضع الرف في الوضع الاقتصادي. في حالة التمكين، واعتمادًا على خيار الوضع الاقتصادي المحدد، فإن الرف إما سيبرد قليلاً أو سيتم إيقاف تشغيل سخان تمامًا. عند إخراجه من الوضع الاقتصادي، يجب أن يسخن الرف مرة أخرى ليصل إلى درجة حرارة التشغيل قبل استخدامه. انظر [عناصر التحكم في التشغيل](#).

ملاحظة: يمكن تمكين الوضع الاقتصادي يدويًا في شاشة Row Management (إدارة الصفوف) (Home) (الرئيسية) > Go (الذهاب) > Row Management (إدارة الصفوف) لكل رف، باستخدام أيقونة "ورقة الشجر".



1. انقر فوق علامة الصح الخضراء لتمكين الوضع الاقتصادي للصف.
2. اضغط على علامة X الحمراء للخروج من دون إجراء تغيير.

إدارة الصفوف

التنقل: GO (الذهاب) > Row Management (إدارة الصفوف). انظر [عناصر التحكم في التشغيل](#).



استخدم إدارة الصفوف لإدارة تعيينات أجزاء اليوم، وتمكين الوضع الاقتصادي، وإيقاف تشغيل الأرفف غير المستخدمة.

التمرير لتغيير عناصر القائمة

يمكن تغيير الحاويات المهينة بمنتجات في مجموعة بالتمرير لإدارة السعة المتغيرة.



1. يمكن تمرير الحاويات التي تحتوي على منتجات في مجموعة إلى اليسار أو اليمين لتغيير التعيينات. يبرز مؤشر الموضع الموجود أسفل اسم المنتج موضع عنصر القائمة.

تغيير تعيينات أجزاء اليوم

استخدمه للتغيير من وجبة الإفطار إلى بقية اليوم.

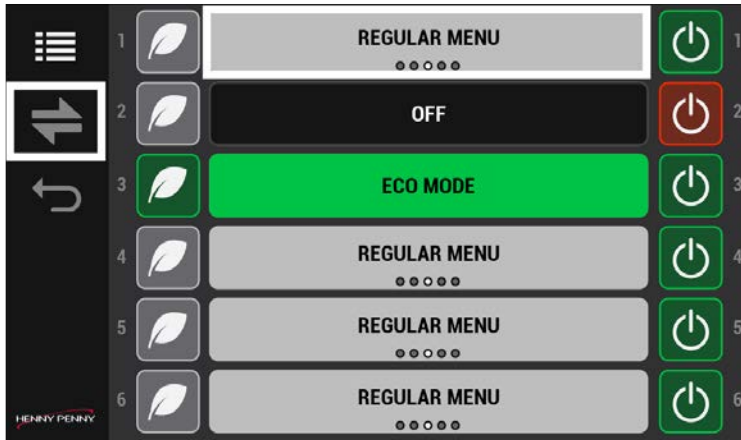

1. اسحب الأرفف الفردية لتغيير نوع قائمة منتج فردي.
2. اضغط على سهم التغيير (من اليسار إلى اليمين) لتغيير جميع أنواع قوائم المنتجات.

تمكين الوضع الاقتصادي

استخدمه لتوفير الطاقة يدويًا عند عدم استخدام الرف. تسمح أيقونة ورقة الشجر مؤقتًا للرف بأن يبرد إلى درجة حرارة محددة مسبقًا لتوفير الطاقة (التكلفة)، أو إيقاف تشغيل الرف تمامًا. يتم تهيئة خيار تبريد الرف إلى درجة حرارة محددة مسبقًا أو إيقاف تشغيله تمامًا في Home (الرئيسية) > Cabinet Settings (إعدادات الخزانة) > ECO Mode Options (خيارات الوضع الاقتصادي) (اسحب لليسار أربع مرات).

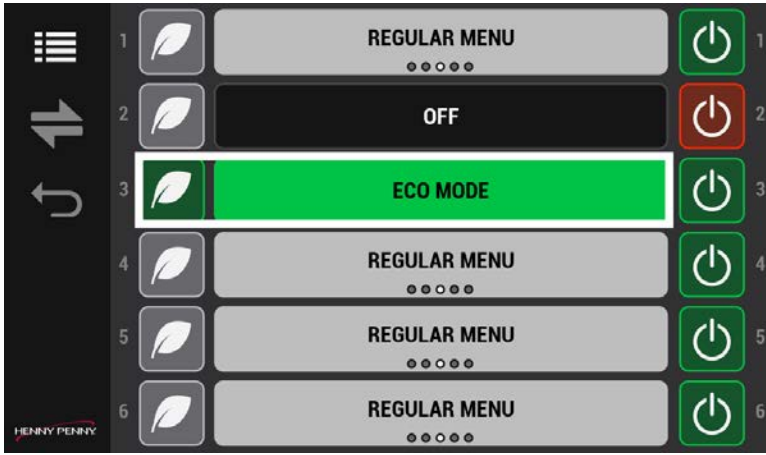

1. اضغط على أيقونة ورقة الشجر عند Eco Mode (الوضع الاقتصادي) في الناحية اليسرى لضبط رف غير مستخدم على الوضع الاقتصادي. يتحول الصف الرمادي إلى اللون الأخضر. تنخفض درجة حرارة الرف.

2. اضغط على أيقونة ورقة الشجر عند Eco Mode (الوضع الاقتصادي) في الناحية اليسرى مرة أخرى لإعادة تشغيل الرف. يتحول الصف الأخضر إلى اللون الرمادي. تزداد درجة حرارة الرف.

إيقاف تشغيل الأرفف غير المستخدمة

استخدمه لإيقاف تشغيل الرفوف غير المستخدمة. على عكس الوضع الاقتصادي، يقوم هذا الخيار بإيقاف تشغيل الرف تمامًا.



1. اضغط على زر التشغيل-الإيقاف الأيمن لإيقاف تشغيل رف غير مستخدم. تتحول أيقونة الطاقة من اللون الأخضر إلى الأحمر.

2. اضغط على زر التشغيل-الإيقاف الأيمن لتشغيل الرف. تتحول أيقونة الطاقة من اللون الأحمر إلى الأخضر. ملاحظة: يحتاج الرف إلى التسخين قبل استخدامه.

تعديل الإعدادات

لتعديل كتاب الوصفات وإعدادات الخزانة، يجب عليك استخدام أيقونة القفل لتمكين التعديل وتعطيله. انظر [عناصر التحكم في التشغيل](#).

اضغط على أيقونة القفل لفتح التعديل. يتم عرض شاشة كلمة المرور. اكتب 1122، ثم اضغط على علامة الصح الخضراء للمتابعة، أو سهم الرجوع للخروج من دون إجراء تغيير. عند الانتهاء، انقر فوق أيقونة القفل لفتح التعديل.

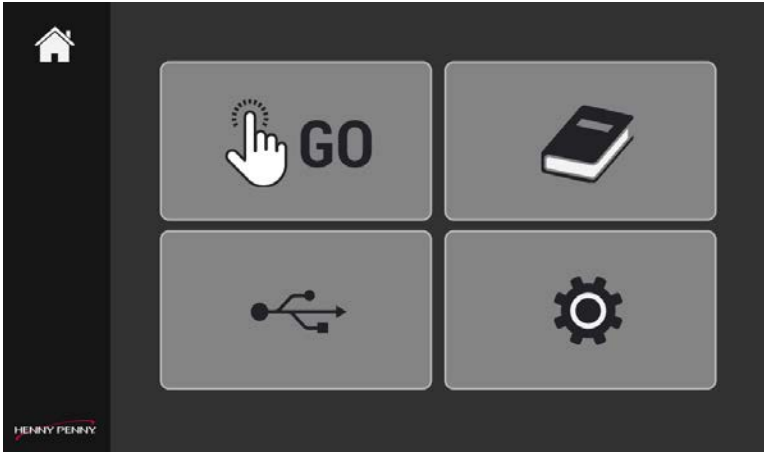
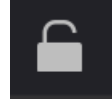

1. انقر للوصول إلى إما كتاب الوصفات أو إعدادات الخزانة. يتم عرض القوائم.
2. اضغط على أيقونة القفل، ثم أدخل 1122 في شاشة كلمة المرور للوصول إلى الإعدادات وتغييرها داخل الشاشة.

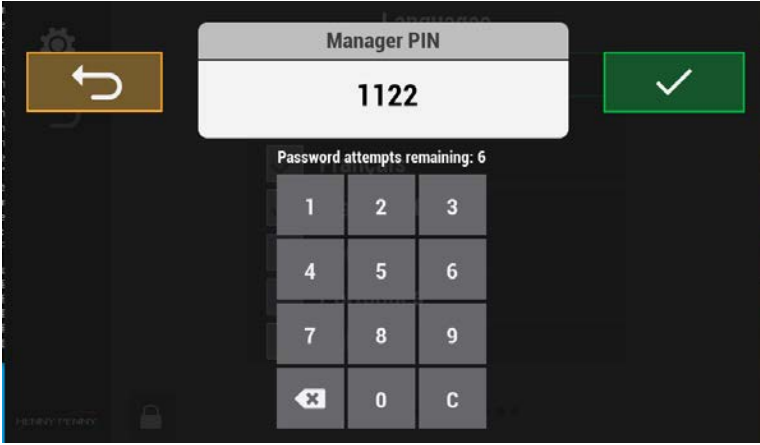

3. اضغط على علامة الصح الخضراء للحفاظ والمتابعة، أو سهم الرجوع للخروج من دون إجراء تغيير. يتم عرض خيارات القائمة.
4. عند الانتهاء، انقر فوق أيقونة القفل لفتح التعديل.

إضافة عنصر قائمة المنتجات أو تعديله

يجب تهيئة كل منتج هنا للاستخدام في قائمة GO. استخدم قيم مأكدونالذز المعتمدة والمختبرة لإكمال إدخال كل منتج موجود في خزانة الحفظ الشاملة. من شاشة المنتج، أكمل الخطوات التالية لحذف عنصر قائمة المنتجات أو إضافته أو تعديله. التنقل: Home (الرئيسية) > Recipe Book (كتاب الوصفات) > Product (المنتج). انظر [عناصر التحكم في التشغيل](#).

ملاحظة:

- تأتي خزانة الحفظ الشاملة 600 معدة مسبقًا مع عناصر قائمة المنتجات الأساسية. تحقق من توافقها مع إعدادات المنتج لمنطقتك.
- يمكن إدخال 60 منتجًا فرديًا كحد أقصى في نظام التحكم. علامة الجمع (+)، لإضافة منتج، تختف عند الوصول إلى الحد الأقصى. إزالة (حذف) المنتجات الموجودة، يسمح بإضافة منتجات إضافية.

اضغط على أيقونة القفل لفتح التعديل. يتم عرض شاشة كلمة المرور. اكتب 1122، ثم اضغط على علامة الصح الخضراء للمتابعة، أو سهم الرجوع للخروج من دون إجراء تغيير. عند الانتهاء، انقر فوق أيقونة القفل لفتح التعديل.



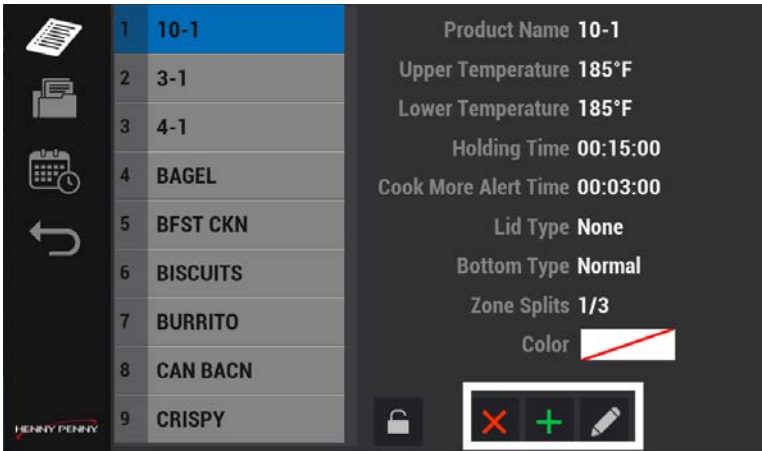

1. حدد مجموعة من القائمة الموجودة على اليسار. تظهر المجموعة المحددة باللون الأزرق للإشارة إلى أنها نشطة. ملاحظة: انظر "تعديل قائمة المجموعة" لإضافة مجموعة أو تعديلها أو حذفها.
2. اضغط على إضافة (علامة زائد خضراء) أو تغيير (أيقونة القلم الرصاص) لإضافة عنصر قائمة المنتجات أو تغييره حسب الاقتضاء. ملاحظة: المثال التالي هو كيفية إضافة منتج.

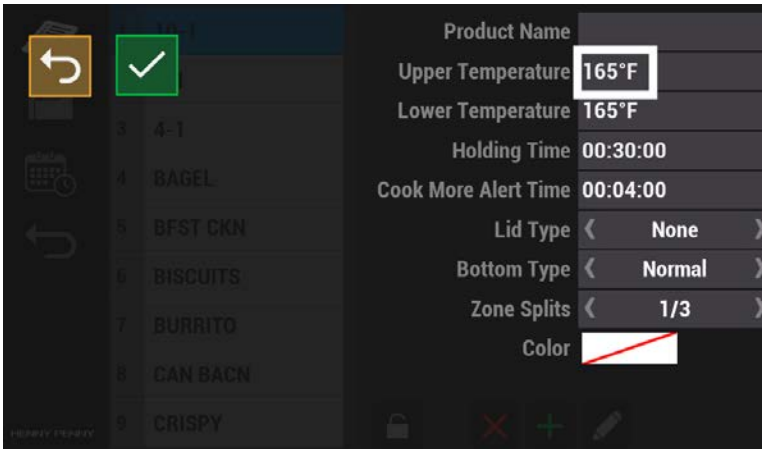

3. اضغط على الحقل لإضافة قيمة أو تغييرها. يتم عرض شاشة القيمة. ملاحظة: الحقول والقيم هي أمثلة، قد يختلف الأمر لديك.

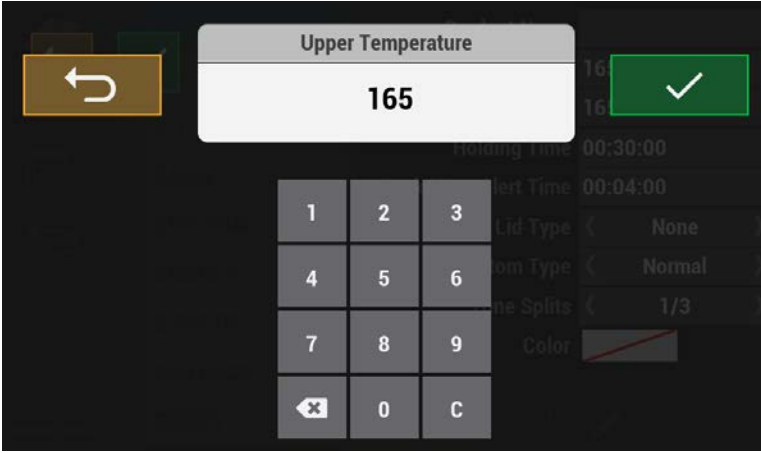

4. اضغط على لوحة المفاتيح لتحديد القيمة. تتضمن معلمات عناصر المنتج ما يلي:

- Product Name (اسم المنتج)
- Upper Temperature (درجة الحرارة العليا): يجب أن تتطابق مع الدنيا
- Lower Temperature (درجة الحرارة الدنيا): يجب أن تتطابق مع العليا
- Holding Time (وقت الحفظ): الوقت الإجمالي قبل التخلص منه. اتبع إرشادات McDonalds لسلامة الأغذية.
- Cook More Alert Time (وقت تنبيه طهي المزيد) إشعار لطهي المزيد من المنتج قبل التخلص منه
- Lid Type (نوع الغطاء): نوع غطاء الصينية أو none (لا يوجد)
- Bottom Type (نوع القاع): نوع الصينية أو الأسلاك أو غيرها
- Zone Splits (تقسيمات المنطقة): عرض حاوية إلى ثلاث حاويات لرف واحد. عرض الصواني أو السلالات السلوكية المستخدمة لكل رف وعددها. على سبيل المثال، صينية واحدة واسعة مقابل ثلاث سلالات ضيقة.
- Color (اللون): اللون الفريد للموقت، اللون الافتراضي هو الأخضر.

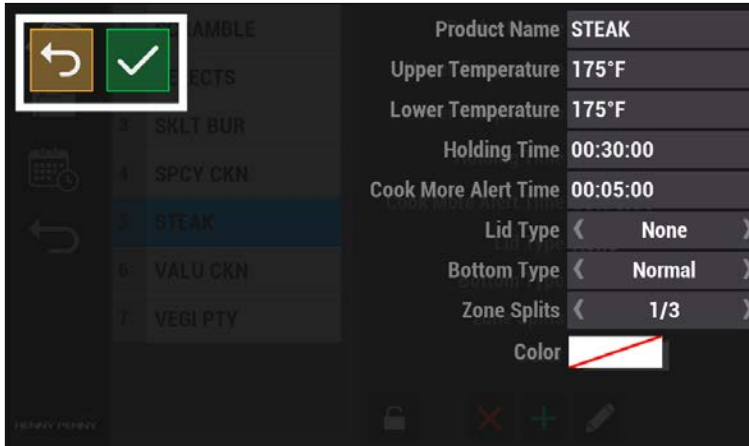

5. اضغط على علامة الصح الخضراء للمتابعة، أو سهم الرجوع للخروج من دون إجراء تغيير. يتم عرض شاشة العنصر.
6. استخدم الخطوات من 3 إلى 6 لإضافة كل قيمة إلى عنصر القائمة.
7. عند الانتهاء، انقر فوق أيقونة القفل لقفل التعديل.

حذف عنصر قائمة المنتجات

أكمل الخطوات التالية لحذف عنصر قائمة.

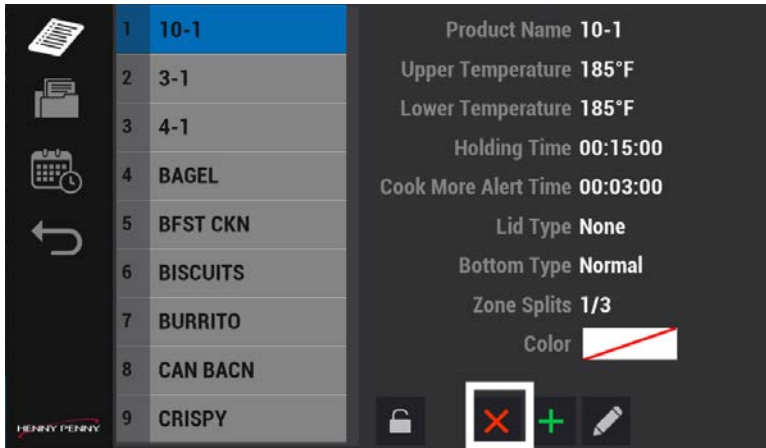

1. اضغط على عنصر قائمة لحذفه.
2. اضغط على أيقونة الحذف (علامة X الحمراء) لحذف عنصر قائمة. يظهر Delete Product (حذف المنتج) مع اسم عنصر قائمة المنتجات.

3. اضغط على علامة الصح الخضراء للمتابعة، أو علامة X الحمراء للخروج من دون إجراء تغيير. يتم عرض شاشة تأكيد.
4. اضغط على علامة الصح الخضراء للمتابعة. يتم حذف عنصر المنتج. يتم عرض شاشة عنصر المنتج.

تعديل قائمة المجموعة

يجب تجميع المنتجات التي لها نفس درجات حرارة الحفظ معاً على نفس رف درجة الحرارة. لا يمكن تهيئة صفوف الأرفف بمنتجات ذات درجات حرارة مختلفة متعددة. التنقل: Home (الرئيسية) > Recipe Book (كتاب الوصفات) > Group (المجموعة). انظر [عناصر التحكم في التشغيل](#).

اضغط على أيقونة القفل لفتح التعديل. يتم عرض شاشة كلمة المرور. اكتب 1122، ثم اضغط على علامة الصح الخضراء للمتابعة، أو سهم الرجوع للخروج من دون إجراء تغيير. عند الانتهاء، انقر فوق أيقونة القفل لفتح التعديل.

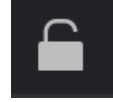

حذف عنصر قائمة مجموعة أو إضافته أو تعديله

قم بتجميع العناصر التي لها نفس درجة حرارة الرف معاً. اضغط على أيقونة المجموعة من قائمة Recipe Book (كتاب الوصفات) لحذف (علامة X الحمراء) أو إضافة (علامة زائد الخضراء) أو تغيير (أيقونة القلم الرصاص) مجموعة.

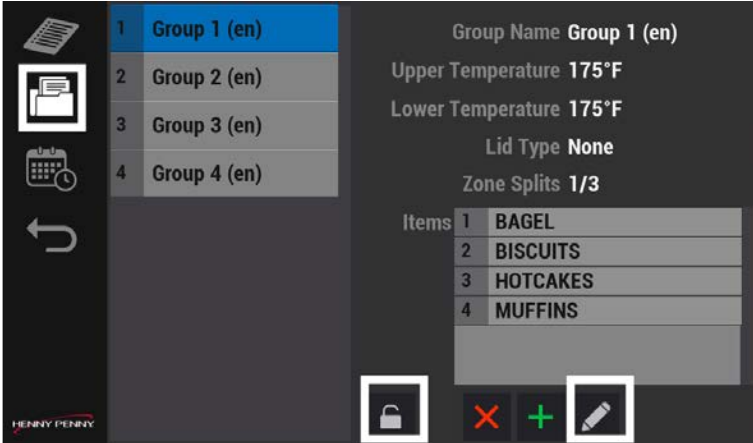

1. اضغط على أيقونة القفل، وأدخل كلمة المرور، ثم اضغط على علامة الصح الخضراء للمتابعة، أو سهم الرجوع للخروج من دون حفظ التغييرات.
2. اضغط على مجموعة، ثم اضغط على حذف (علامة X الحمراء) أو إضافة (علامة زائد الخضراء) أو تغيير (أيقونة القلم الرصاص) لتغيير مجموعة حسب الاقتضاء.
3. اضغط على علامة الصح الخضراء للحفاظ والمتابعة، أو سهم الرجوع للخروج من دون إجراء تغيير.

تعديل تعيين جزء اليوم

جزء اليوم هو مجموعة من المنتجات الخاصة بالإفطار والتغيير والقائمة العادية والقائمة المخصصة 1 والقائمة المخصصة 2 وفقاً لشركة ماكдонаلدز. عندما يحين وقت التبدل من جزء يوم إلى قائمة جزء يوم آخر، يمكنك التبدل بين القائمة بأكملها مرة واحدة أو المنتجات الفردية الواحد تلو الآخر. التنقل: Home (الرئيسية) > Recipe Book (كتاب الوصفات) > Day Part (جزء اليوم). انظر **عناصر التحكم في التشغيل**.

مهم: بمجرد تعيين المنتجات والمجموعات، تقوم تعيينات جزء اليوم بتجميع العناصر معاً في نفس القائمة، بحيث يمكن للمشغل تبديل المنتجات بسرعة من الصباح إلى وقت الغداء. يمكن أن يحتوي الرف فقط على منتجات لها نفس درجة الحرارة الأعلى/الأدنى والمزيج المادي لحاويات تقسيم المنطقة. سيحدد المنتج الأول الذي يتم إدخاله على الرف معايير درجة الحرارة للمنتجات المضافة. يمكن فقط إضافة المنتجات التي لها نفس درجة الحرارة ومزيج تقسيم المنطقة إلى الرف.

على سبيل المثال: إذا كانت درجة حرارة المنتج الأول الذي تم إدخاله على الرف 175 درجة فهرنهايت وتقسيم المنطقة 1/3، يمكن فقط إضافة المنتجات التي لها نفس درجة الحرارة وقيمة تقسيم المنطقة 1/3 أو 1/2 (أي، يمكن إضافة منتجين بتقسيم منطقة 1/3 منطقة أو منتج واحد بتقسيم منطقة 1/2). قم بتحديد تعيينات جزء اليوم، بالرف.

اضغط على أيقونة القفل لفتح التعديل. يتم عرض شاشة كلمة المرور. اكتب 1122، ثم اضغط على علامة الصح الخضراء للمتابعة، أو سهم الرجوع للخروج من دون إجراء تغيير. عند الانتهاء، انقر فوق أيقونة القفل لقفل التعديل.

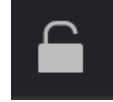

حذف تعيين جزء يوم أو إضافته أو تعديله

أكمل الخطوات التالية لتعديل تعيين جزء اليوم. ملاحظة: يجب أن تكون جميع المنتجات في الصف بنفس درجة الحرارة.

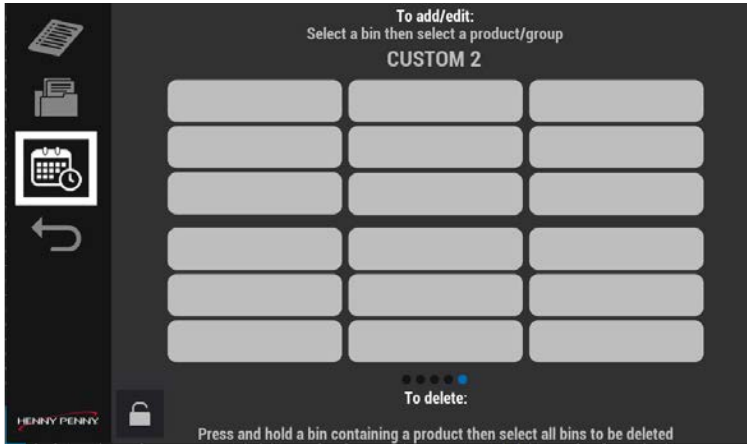

1. اضغط على أيقونة جزء اليوم، ثم اضغط على حاوية. يتم عرض شاشة كلمة المرور.
2. أدخل كلمة المرور 1122 (الافتراضية)، ثم انقر فوق علامة الصح الخضراء. يتم عرض الحاويات.

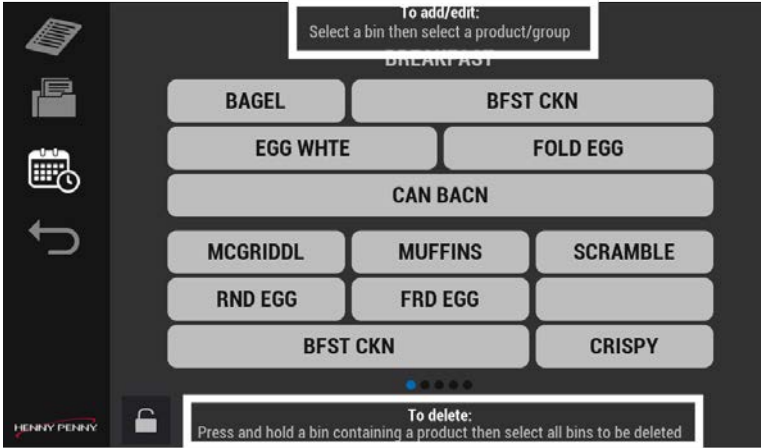

3. اقرأ التعليمات الظاهرة على الشاشة في الأعلى والأسفل واتبعها، ثم قم بأحد الإجراءين التاليين:
 - التعديل عن طريق النقر فوق حاوية فارغة، ثم حدد منتجًا.
 - حذف جزء اليوم بالضغط مع الاستمرار على الحاوية.
4. اسحب لليساو واليمين للوصول إلى جميع قوائم تعيين جزء اليوم (الحاويات). ملاحظة: قم بتعيين القوائم والحاويات حسب الطلب. لا تحتاج جميع القوائم إلى الإعداد. يمكن إضافة قوائم إضافية داخل Home (الرئيسية) > Cabinet Setting (إعداد الخزانة) > Day Parts (أجزاء اليوم) (اسحب لليساو ثلاث مرات).
5. اضغط على علامة الصح الخضراء للمتابعة أو اضغط على سهم الرجوع لإلغاء التغيير.

تحديد الخيارات

تسمح خزانة الحفظ الشاملة بخيارات قابلة للتخصيص. التنقل: Home (الرئيسية) > Cabinet Settings (إعدادات الخزانة). انظر [عناصر التحكم في التشغيل](#).

اضغط على أيقونة القفل لفتح التعديل. يتم عرض شاشة كلمة المرور. اكتب 1122، ثم اضغط على علامة الصح الخضراء للمتابعة، أو سهم الرجوع للخروج من دون إجراء تغيير. عند الانتهاء، انقر فوق أيقونة القفل لفتح التعديل.

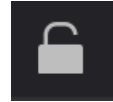

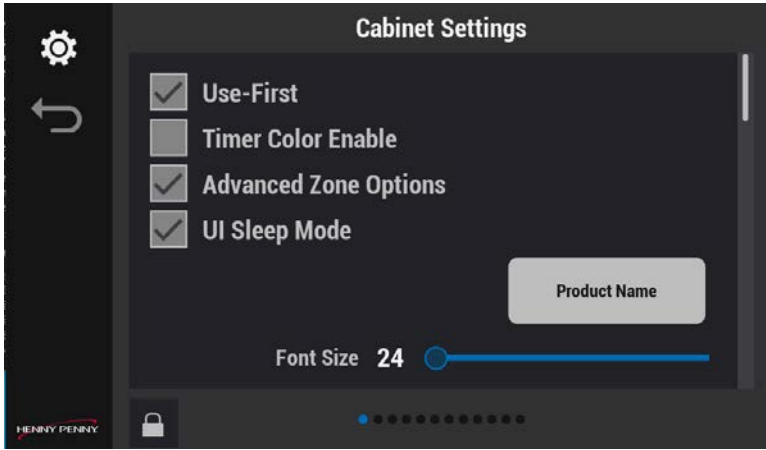

يتم عرض أربعة خيارات قابلة للتحديد، وهي كما يلي:

1. Use-First (الاستخدام أولاً):

- محدد بعلامة صح: سيتم تلوين المنتج الذي له أقل وقت حفظ متبقي وستكون نفس المنتجات ذات المؤقتات الأطول رمادية اللون.

- غير محدد بعلامة صح: سيتم تلوين جميع المنتجات ذات المؤقتات النشطة إذا تم تحديد Timer Color Enable (تمكين لون المؤقت).

2. Timer Color Enable (تمكين لون المؤقت):

- محدد بعلامة صح: يستخدم إعداد اللون المحدد للمنتج، (كتاب الوصفات) لألوان خاصة لتقديم الطلبات حسب أفذية طهيها (أقل مؤقت له لون المنتج والباقي رمادي اللون).

- غير محدد بعلامة صح: الوضع الافتراضي لألوان خاصة لتقديم الطلبات حسب أفذية طهيها.

3. Advanced Zone Options (خيارات المنطقة المتقدمة):

- محدد بعلامة صح: تحتوي شاشة العمليات على أيقونة إدارة الصفوف المتاحة لإعدادات رف محدد (على سبيل المثال: الوضع الاقتصادي، إيقاف التشغيل، إلخ) وجميع التغييرات "العامة" في جزء اليوم.

- غير محدد بعلامة صح: لا تحتوي شاشة العمليات على أيقونة إدارة صفوف متاحة؛ بدلاً من ذلك، يتم استبدالها بالتغييرات "العامة" في جزء اليوم (أي القدرة على تغيير جزء اليوم لجميع الرفوف).

4. UI Sleep Mode (وضع السكون لواجهة المستخدم):

- محدد بعلامة صح: تخفت الشاشة إلى 10% من السطوع المحدد بعد 180 ثانية من عدم النشاط. يعاد التنشيط عند أي نشاط.

- غير محدد بعلامة صح: تظل الشاشة عند السطوع المحدد.

5. حدد حسب الاقتضاء، ثم اضغط على علامة الصح الخضراء للحفظ والمتابعة، أو علامة X الحمراء للخروج من دون إجراء تغيير.

تغيير حجم الخط

قم بزيادة حجم الخط حسب الحاجة. استخدم أيقونة لوحة اسم المنتج أعلى شريط التمرير لفتح التمرير كمرجع. التنقل: Home (الرئيسية) > Cabinet Settings (إعدادات الخزانة) > حجم الخط (اسحب لأسفل). انظر [عناصر التحكم في التشغيل](#).

اضغط على أيقونة القفل لفتح التعديل. يتم عرض شاشة كلمة المرور. اكتب 1122، ثم اضغط على علامة الصح الخضراء للمتابعة، أو سهم الرجوع للخروج من دون إجراء تغيير. عند الانتهاء، انقر فوق أيقونة القفل لفتح التعديل.

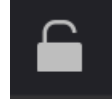

1. استخدم شريط التمرير لزيادة حجم الخط أو تقليله. استخدم أيقونة لوحة Product Name (اسم المنتج) أعلى شريط التمرير للمساعدة في تحديد حجم الخط.
2. اضغط على علامة الصح الخضراء للحفاظ والمتابعة، أو علامة X الحمراء للخروج من دون إجراء تغيير.

تغيير السطوع

زيادة أو تقليل سطوع شاشة التحكم لتناسب مع المتطلبات البيئية. التنقل: Home (الرئيسية) > Settings (الإعدادات) > Brightness (السطوع) (اسحب لأسفل). انظر [عناصر التحكم في التشغيل](#).

اضغط على أيقونة القفل لفتح التعديل. يتم عرض شاشة كلمة المرور. اكتب 1122، ثم اضغط على علامة الصح الخضراء للمتابعة، أو سهم الرجوع للخروج من دون إجراء تغيير. عند الانتهاء، انقر فوق أيقونة القفل لفتح التعديل.



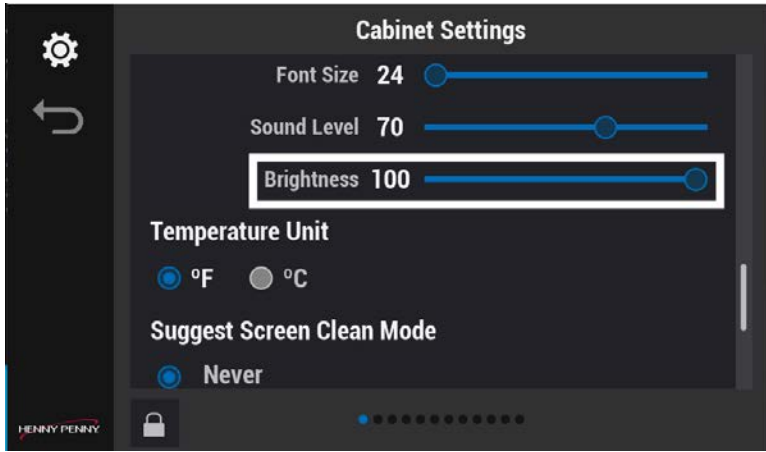

1. استخدم شريط التمرير لزيادة مستوى سطوع القائمة أو تقليله.
2. اضغط على علامة الصح الخضراء للحفاظ والمتابعة، أو علامة X الحمراء للخروج من دون إجراء تغيير.

تغيير مستوى الصوت

استخدم هذا الإعداد لإدارة مستوى الديسبيل للإنذارات والتنبيهات. التنقل: Home (الرئيسية) > Cabinet > Settings (إعدادات الخزانة) > Sound Level (مستوى الصوت) (اسحب لأسفل). انظر [عناصر التحكم في التشغيل](#).

اضغط على أيقونة القفل لفتح التعديل. يتم عرض شاشة كلمة المرور. اكتب 1122، ثم اضغط على علامة الصح الخضراء للمتابعة، أو سهم الرجوع للخروج من دون إجراء تغيير. عند الانتهاء، انقر فوق أيقونة القفل لقفل التعديل.

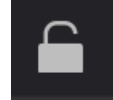

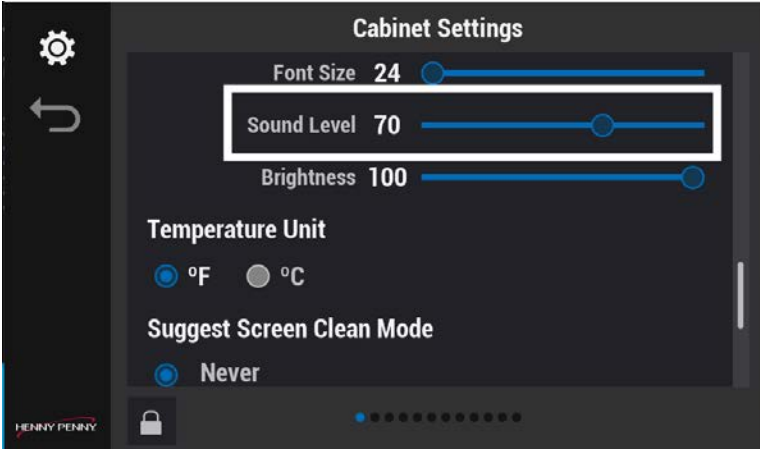

1. استخدم شريط التمرير لزيادة مستوى الصوت أو خفضه. يتم تشغيل صوت بعد كل تعديل للصوت.
2. اضغط على علامة الصح الخضراء للحفظ والمتابعة، أو علامة X الحمراء للخروج من دون إجراء تغيير.

تغيير التنبيهات الصوتية

يمكن ضبط أصوات فريدة للتنبيهات لإعلامك بالمشكلات. التنقل: Home (الرئيسية) > Cabinet Settings > (إعدادات الخزانة) > More Sound Settings (المزيد من إعدادات الصوت) (اسحب لأسفل). انظر [عناصر التحكم في التشغيل](#).

اضغط على أيقونة القفل لفتح التعديل. يتم عرض شاشة كلمة المرور. اكتب 1122، ثم اضغط على علامة الصح الخضراء للمتابعة، أو سهم الرجوع للخروج من دون إجراء تغيير. عند الانتهاء، انقر فوق أيقونة القفل لقفل التعديل.

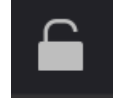

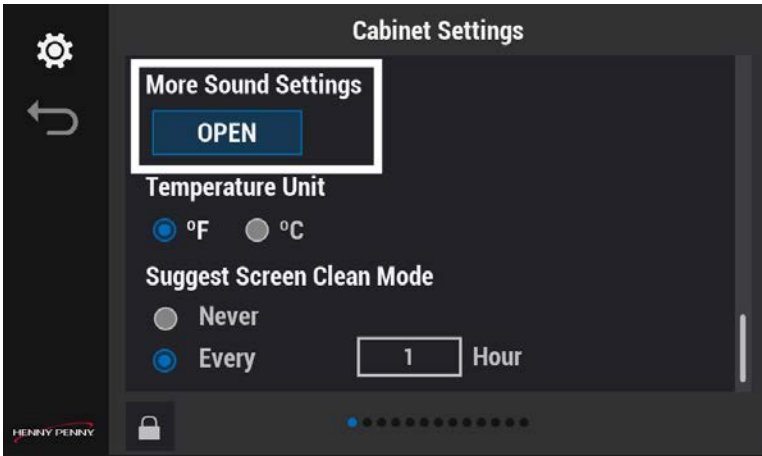

1. اضغط على OPEN (فتح). يتم عرض شاشة Audio Configuration (تهيئة الصوت).



2. استخدم السهمين الأيمن والأيسر لتحديد صوت لكل تنبيه:

- استخدم السهم الأخضر الأيمن لاختبار الصوت.
- استخدم أيقونة المربع الأزرق، مع السهمين لأعلى ولأسفل، لتعيين تنبيه للتكرار مرة أو مرتين أو ثلاث مرات.
- استخدم أيقونة المربع الأزرق، يتوفر خيار التشغيل المستمر فقط لصوت Discard Alert (تنبيه التخلص من المنتج).

3. اضغط على علامة الصح الخضراء للحفاظ والمتابعة، أو علامة X الحمراء للخروج من دون إجراء تغيير.

تغيير وحدة درجة الحرارة

تدعم خزانة الحفظ الشاملة درجات الحرارة بدرجات فهرنهايت أو الدرجات المنوية. التنقل: Home (الرئيسية) > Cabinet Setting (إعدادات الخزانة) > Temperature Unit (وحدة درجة الحرارة) (اسحب لأسفل). انظر [عناصر التحكم في التشغيل](#).

اضغط على أيقونة القفل لفتح التعديل. يتم عرض شاشة كلمة المرور. اكتب 1122، ثم اضغط على علامة الصح الخضراء للمتابعة، أو سهم الرجوع للخروج من دون إجراء تغيير. عند الانتهاء، انقر فوق أيقونة القفل لقفل التعديل.

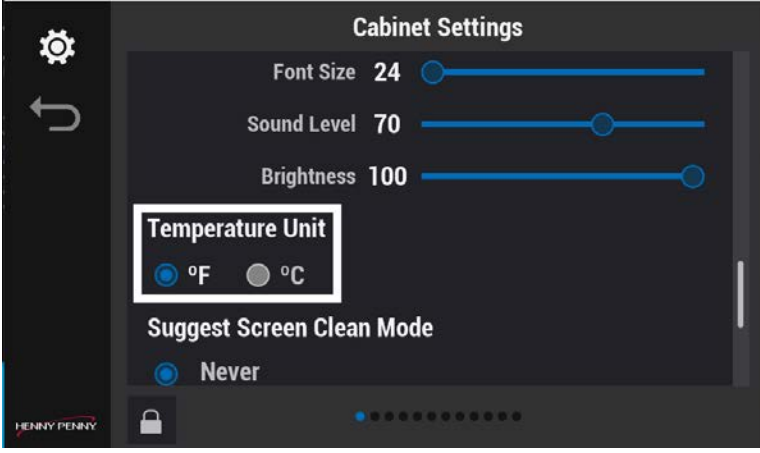

1. حدد فهرنهايت أو درجة مئوية.
2. اضغط على علامة الصح الخضراء للحفاظ والمتابعة، أو علامة X الحمراء للخروج من دون إجراء تغيير.

تحديد اقتراح وضع تنظيف الشاشة

قم بتعيين تذكير تنظيف الشاشة وعدد المرات التي تريد أن يتم تذكيرك بها. حدد Never (أبدًا) للتخطي. التنقل: Home (الرئيسية) > Cabinet Settings (إعدادات الخزانة) > Suggest Screen Clean Mode وضع اقتراح تنظيف الشاشة (اسحب لأسفل). انظر [عناصر التحكم في التشغيل](#).

اضغط على أيقونة القفل لفتح التعديل. يتم عرض شاشة كلمة المرور. اكتب 1122، ثم اضغط على علامة الصح الخضراء للمتابعة، أو سهم الرجوع للخروج من دون إجراء تغيير. عند الانتهاء، انقر فوق أيقونة القفل لقفل التعديل.



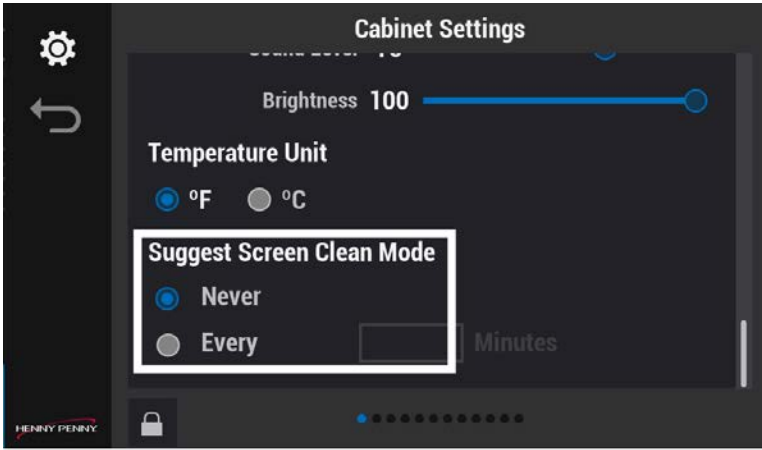

1. حدد Never (أبدًا) أو Every (كل). إذا تم تحديد Every (كل)، فأدخل وقتًا بين 5 دقائق و 24 ساعة لعرض الشاشة.
2. اضغط على علامة الصح الخضراء للحفاظ والمتابعة، أو علامة X الحمراء للخروج من دون إجراء تغيير. سيتم عرض رسالة Clean Screen Now (تنظيف الشاشة الآن) في الأوقات المحددة المعينة على شاشة القائمة.

تغيير التقويم

يعد تحديد التاريخ والوقت أمرًا بالغ الأهمية لتشغيل مؤقتات خزانة الحفظ الشاملة وتسجيل البيانات. يجب عليك تعيين تاريخ ووقت التشغيل. التنقل: Home (الرئيسية) > Settings (الإعدادات) > Calendar (التقويم) (اسحب لليسار مرة واحدة). انظر [عناصر التحكم في التشغيل](#).

اضغط على أيقونة القفل لفتح التعديل. يتم عرض شاشة كلمة المرور. اكتب 1122، ثم اضغط على علامة الصح الخضراء للمتابعة، أو سهم الرجوع للخروج من دون إجراء تغيير. عند الانتهاء، انقر فوق أيقونة القفل لفتح التعديل.

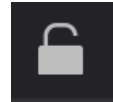

اختيار التاريخ

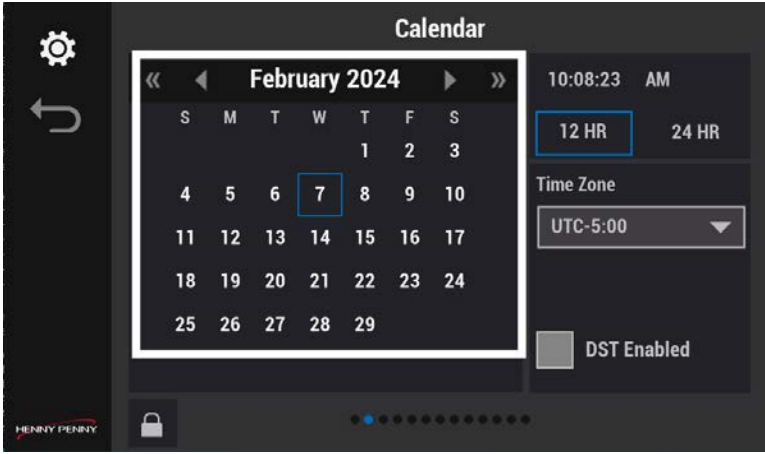

- اضغط على تاريخ اليوم من Calendar (التقويم).

اختيار الوقت

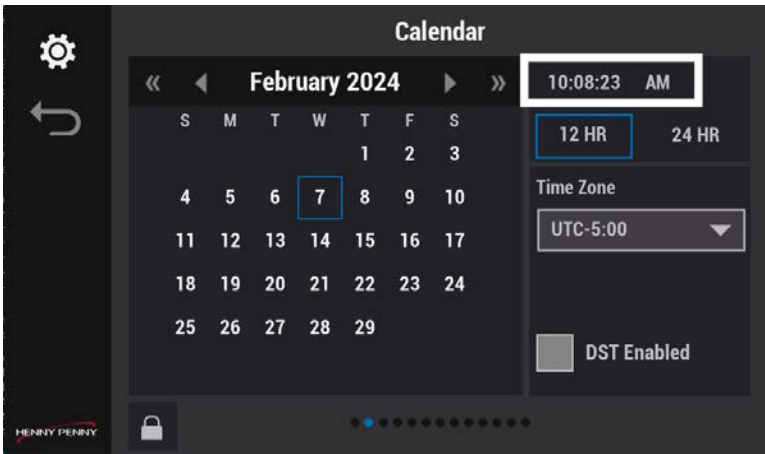

1. اضغط على حقل Time Setting (إعداد الوقت). يتم عرض شاشة إعداد الوقت.

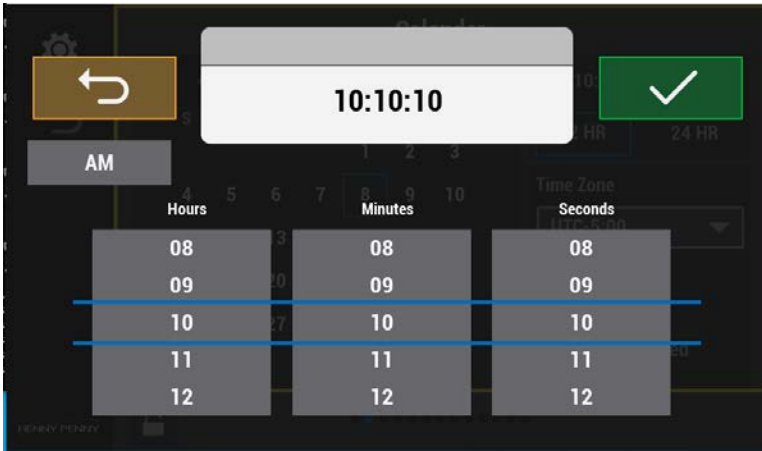

2. انقر لتعيين A.M. (صباحًا) أو P.M. (مساءً).

3. انقر لتعيين Hours (الساعات) و Minutes (الدقائق) و Seconds (الثواني).

4. اضغط على علامة الصح الخضراء للمتابعة، أو سهم الرجوع للخروج من دون إجراء تغيير.

تحديد تسبيق الوقت

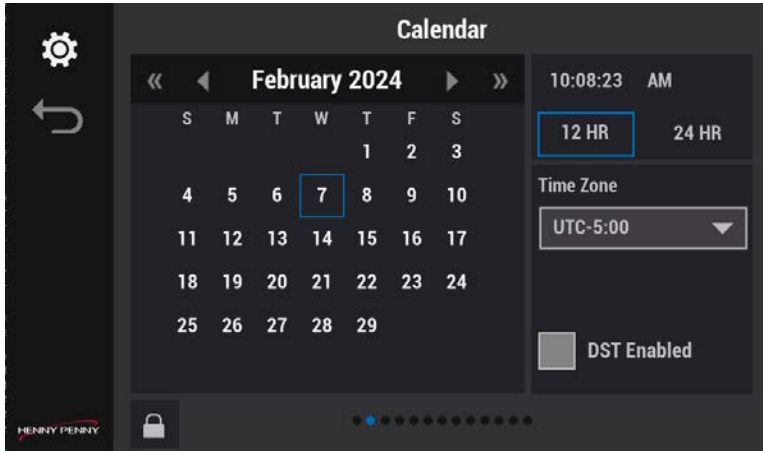

- حدد إما 12 ساعة (من الظهر إلى منتصف الليل) أو 24 ساعة (من منتصف الليل إلى منتصف الليل).

تحديد المنطقة الزمنية

للبلدان أو المناطق التي تستخدم التوقيت العالمي المنسق (UTC). ابحث عبر الإنترنت عن خريطة للمنطقة الزمنية للتوقيت العالمي المنسق. ملاحظة: يؤدي تعيين المنطقة الزمنية للتوقيت الصيفي بعد تعيين الوقت إلى تعديل الوقت الحالي (على سبيل المثال: إذا كانت المنطقة الزمنية حاليًا UTC-4:00 وتم تغييرها إلى UTC-5:00، فحينها يتم تعديل إعداد الوقت الحالي بمقدار ساعة واحدة).

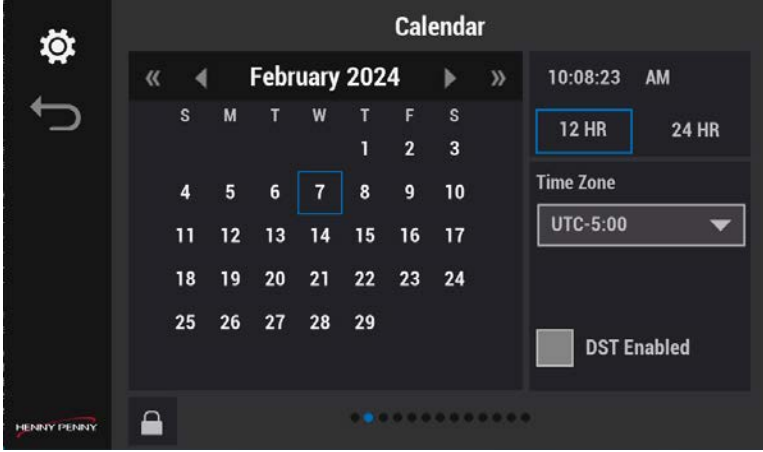

- انقر وحدد التوقيت العالمي المنسق (UTC).

تحديد التوقيت الصيفي (DST)

بالنسبة للبلدان أو المناطق التي تستخدم التوقيت الصيفي (DST). ملاحظة: يؤدي تعيين المنطقة الزمنية للتوقيت الصيفي بعد تعيين الوقت إلى تعديل الوقت الحالي (على سبيل المثال: إذا كانت المنطقة الزمنية حاليًا UTC-4:00 وتم تغييرها إلى UTC-5:00، فحينها يتم تعديل إعداد الوقت الحالي بمقدار ساعة واحدة).

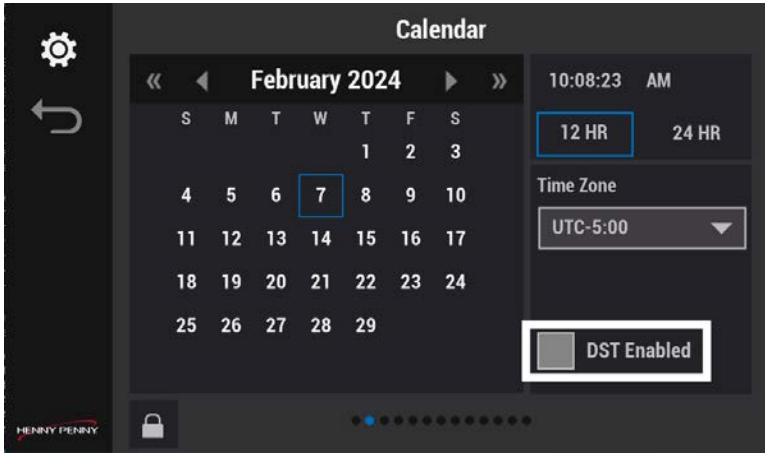

- انقر فوق التوقيت الصيفي (DST)، وحدد منطقتك.

اختيار اللغات

قبل أن تكون اللغات قابلة للتحديد من شاشة قائمة GO، يجب تحديدها في Cabinet Settings (إعدادات الخزانة) > قائمة Languages (اللغات). هذه طريقة سريعة لتغيير اللغات لأفراد الطاقم الذين يتحدثون لغات مختلفة. قم بتعيين اللغات التي يستخدمها طاقمك، قم بإلغاء تحديد اللغات غير المستخدمة. التنقل: Home (الرئيسية) > Cabinet Settings (إعدادات الخزانة) > Languages (اللغات). (اسحب لليسار مرتين). انظر [عناصر التحكم في التشغيل](#). ملاحظة: أسماء المنتجات غير مترجمة.

اضغط على أيقونة القفل لفتح التعديل. يتم عرض شاشة كلمة المرور. اكتب 1122، ثم اضغط على علامة الصح الخضراء للمتابعة، أو سهم الرجوع للخروج من دون إجراء تغيير. عند الانتهاء، انقر فوق أيقونة القفل لفتح التعديل.





1. حدد لغات إضافية للتبديل في قائمة GO.
2. اضغط على علامة الصح الخضراء للحفظ والمتابعة، أو علامة X الحمراء للخروج من دون إجراء تغيير.

تمكين أجزاء اليوم

يسمح هذا الإعداد بقوائم جزء اليوم الإضافية أو المخصصة في كتاب الوصفات. حدد كل ما تريد أن يُعرض ويكون قابلاً للتحديد. التنقل: Home (الرئيسية) > Settings (الإعدادات) > Day Parts (أجزاء اليوم) (اسحب اليسار ثلاث مرات). انظر [عناصر التحكم في التشغيل](#).

اضغط على أيقونة القفل لفتح التعديل. يتم عرض شاشة كلمة المرور. اكتب 1122، ثم اضغط على علامة الصح الخضراء للمتابعة، أو سهم الرجوع للخروج من دون إجراء تغيير. عند الانتهاء، انقر فوق أيقونة القفل لفتح التعديل.

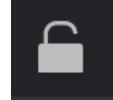

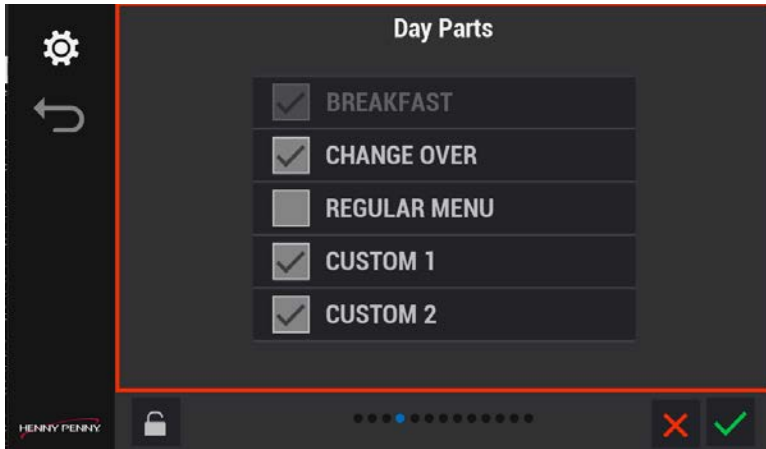

1. اضغط على أسماء أجزاء اليوم التي ترغب في استخدامها في كتاب الوصفات.
2. اضغط على علامة الصح الخضراء للحفاظ والمتابعة، أو علامة X الحمراء من دون إجراء تغيير.

تحديد خيارات الوضع الاقتصادي

استخدم هذا الخيار لتعيين خيارات الوضع الاقتصادي عندما تكون في قائمة GO، باستخدام الوضع الاقتصادي. التنقل: Home (الرئيسية) > Cabinet Settings (إعدادات الخزانة) > Eco Mode Options (خيارات الوضع الاقتصادي) (اسحب لليسار أربع مرات). انظر [عناصر التحكم في التشغيل](#).

اضغط على أيقونة القفل لفتح التعديل. يتم عرض شاشة كلمة المرور. اكتب 1122، ثم اضغط على علامة الصح الخضراء للمتابعة، أو سهم الرجوع للخروج من دون إجراء تغيير. عند الانتهاء، انقر فوق أيقونة القفل لفتح التعديل.

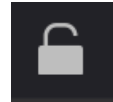

درجة حرارة الرف

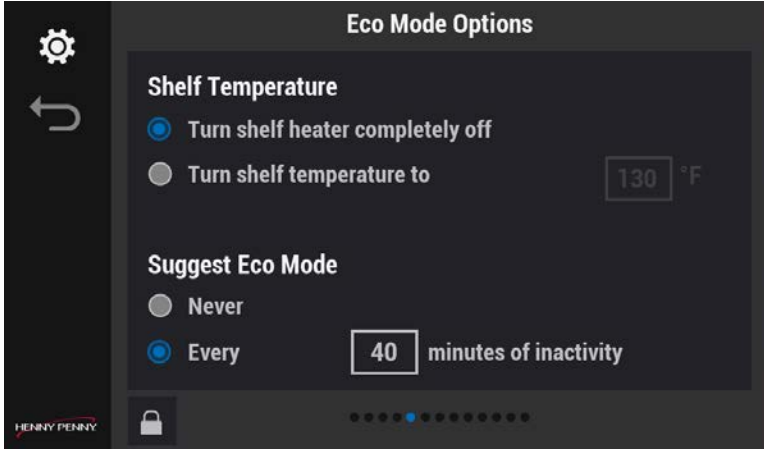

1. اضغط على أحد الخيارين التاليين:
 - Turn shelf heater completely off (إيقاف تشغيل سخان الرف تمامًا): يغلّق تسخين الرف تمامًا عند تحديده.
 - Turn shelf temperature to (تحويل درجة حرارة الرف إلى): حدد درجة الحرارة التي يصل إليها الرف حين يبرد عندما يكون في الوضع الاقتصادي. يوصى باستخدام الإعداد الافتراضي. ملاحظة: سيحتاج الرف إلى إعادة التسخين إلى درجة حرارة الحفظ عند إعادة استخدامه.
2. اضغط على علامة الصح الخضراء للحفظ والمتابعة، أو علامة X الحمراء للخروج من دون إجراء تغيير.

Suggest Eco Mode (اقتراح الوضع الاقتصادي)

1. اضغط على ما يلي:
 - Never (أبداً): إذا كنت لا تريد عرض رسالة أثناء وجودك في قائمة GO.
 - Every (كل): سيعرض عنصر التحكم رسالة كل XX من الدقائق (يحددها المستخدم) من عدم النشاط لكل رف.
2. اضغط على علامة الصح الخضراء للحفظ والمتابعة، أو علامة X الحمراء للخروج من دون إجراء تغيير.

تغيير كلمة مرور المدير

كلمة المرور الافتراضية هي 1122. استخدم هذا الخيار لتغيير كلمة المرور إلى شيء فريد. عن طريق التحديد مع الاستمرار في الضغط على شعار Henry Penny في الجانب الأيسر السفلي من الشاشة. التنقل: Home (الرئيسية) > Cabinet Settings (إعدادات الخزانة) > Password (كلمة المرور) (اسحب لليسار ست مرات). انظر [عناصر التحكم في التشغيل](#).

ملاحظة: يمكن إعادة تعيين كلمة مرور المدير إلى إعدادات المصنع الافتراضية (1122)

اضغط على أيقونة القفل لفتح التعديل. يتم عرض شاشة كلمة المرور. اكتب 1122، ثم اضغط على علامة الصح الخضراء للمتابعة، أو سهم الرجوع للخروج من دون إجراء تغيير. عند الانتهاء، انقر فوق أيقونة القفل لفتح التعديل.

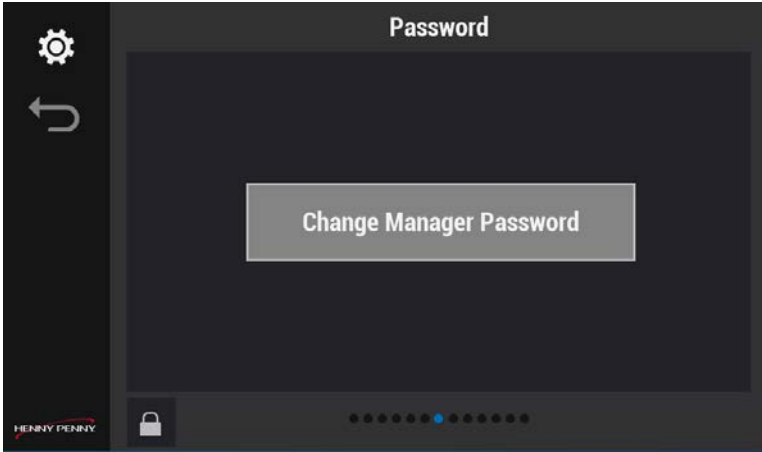
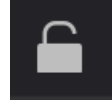

1. اضغط على Change Manager Password (تغيير كلمة مرور المدير). يتم عرض شاشة رقم التعريف الشخصي للمدير (كلمة المرور).
2. اضغط 1122 (الافتراضي)، ثم اضغط على علامة الصح الخضراء للحفظ والمتابعة، أو علامة X الحمراء للخروج من دون إجراء تغيير.
3. اضغط على Change Manager Password (تغيير كلمة مرور المدير مرة أخرى). يتم عرض شاشة كلمة المرور الجديدة.

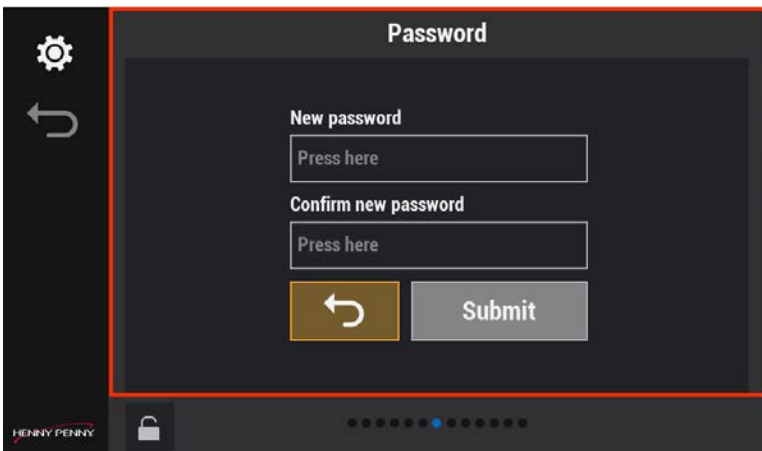

4. اضغط لإدخال كلمة مرور جديدة، ثم اضغط لإدخال كلمة المرور الجديدة مرة أخرى للتأكيد. ملاحظة: يجب أن تتطابق كلمتا المرور.
5. اضغط على Submit (إرسال) للحفظ والمتابعة، أو سهم الرجوع للخروج من دون إجراء تغيير.

فصل 4 اعمال صيانة

استخدام قفل Clean Screen (تنظيف الشاشة)

عند الضرورة خلال اليوم، امسح الجزء الأمامي للوحة التحكم لإزالة بصمات الأصابع والشحوم التي قد تؤثر على تشغيل شاشة اللمس. التنقل: Home (الرئيسية) > GO (الذهاب) > Clean Screen (تنظيف الشاشة). انظر [عناصر التحكم في التشغيل](#).

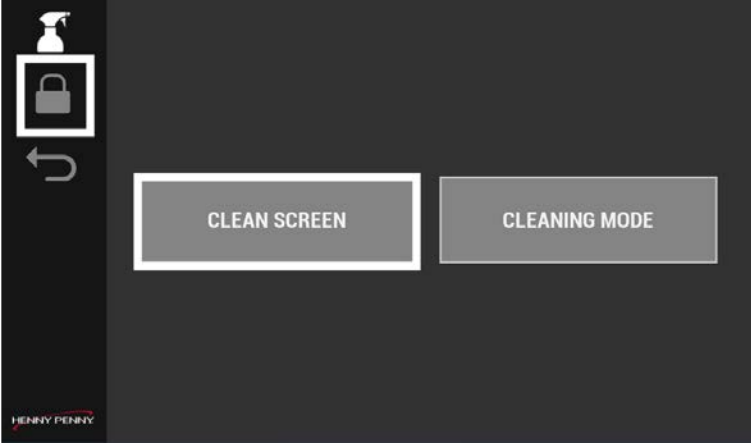

1. اضغط على أيقونة القفل من قائمة Clean (تنظيف) أو زر Clean Screen (تنظيف الشاشة)، يتم عرض شاشة القفل لمدة عشر ثوان.



2. امسح الجزء الأمامي للوحة التحكم لإزالة بصمات الأصابع والشحوم.

التنظيف اليومي

يجب تنظيف خزانة الحفظ الشاملة لتبقى صحية. التنقل: Home (الرئيسية) > GO (الذهاب) > Cleaning mode (وضع التنظيف). انظر [عناصر التحكم في التشغيل](#).

اضغط على أيقونة القفل لفتح التعديل. يتم عرض شاشة كلمة المرور. اكتب 1122، ثم اضغط على علامة الصح الخضراء للمتابعة، أو سهم الرجوع للخروج من دون إجراء تغيير. عند الانتهاء، انقر فوق أيقونة القفل لفتح التعديل.



الوصول إلى وضع التنظيف

يوميًا، استخدم Cleaning Mode (وضع التنظيف) لتبريد الأرفف إلى 120 درجة فهرنهايت (49 درجة مئوية) لإجراء تنظيف شامل لخزانة الحفظ.

ملاحظة: في حالة بدء وضع التنظيف في حين أن الوحدة باردة، ستسخن الأرفف إلى 120 درجة فهرنهايت (49 درجة مئوية).



1. اضغط على زر Cleaning Mode (وضع التنظيف). تظهر شاشة Enter Cleaning Mode (ادخل وضع التنظيف).

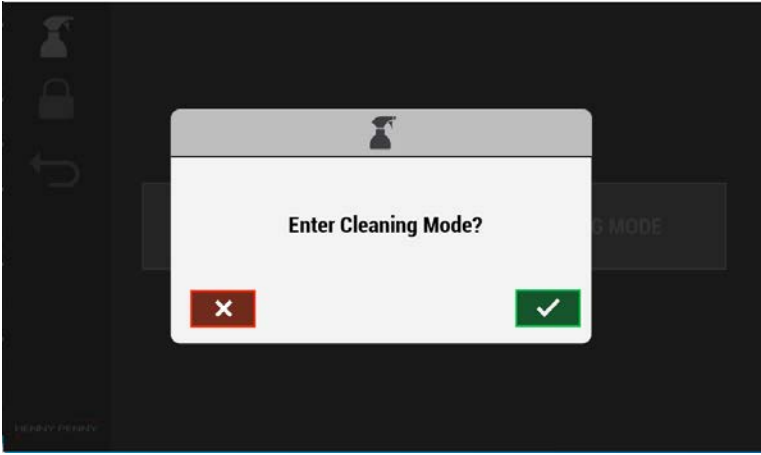

2. اضغط على علامة الصح الخضراء لبدء دورة التبريد أو علامة X الحمراء للإلغاء. إذا قمت بالنقر فوق علامة الصح للمتابعة، تظهر Cooling Down (التبريد).

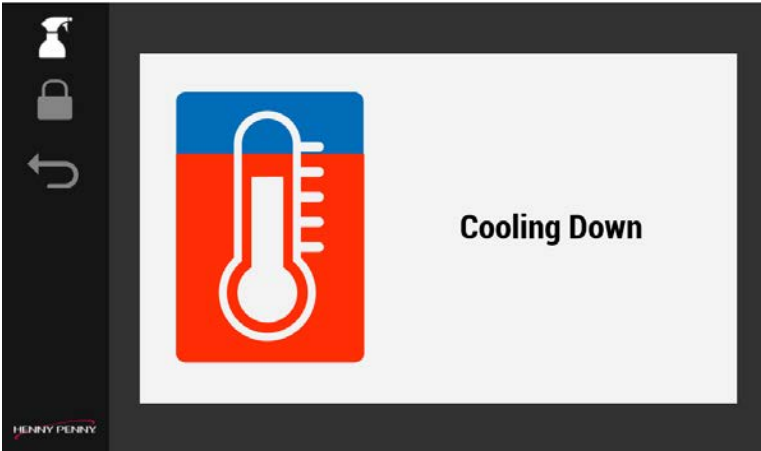

3. بمجرد أن تتحول الشاشة إلى اللون الأخضر وتظهر Safe to Clean (أمنة للتنظيف)، قم بتنظيف خزانة الحفظ.

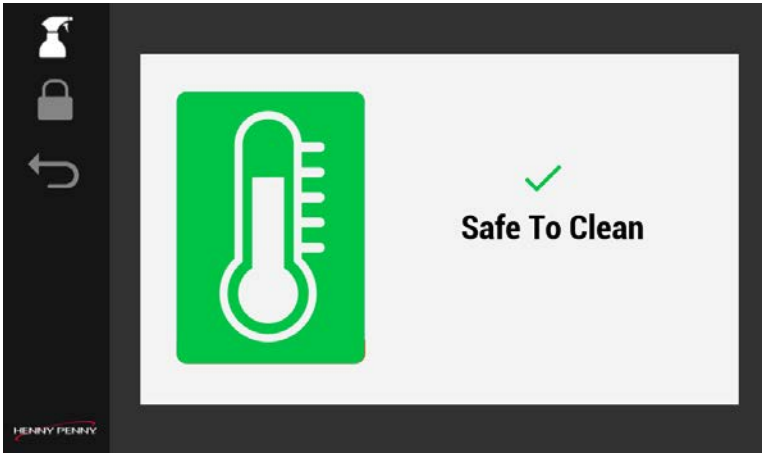

تنظيف الحوامل والصواني والأرفف

مهم: يجب تنظيف الحوامل كل أربع ساعات.
بمجرد أن تبرد الأرفف، قم بما يلي:

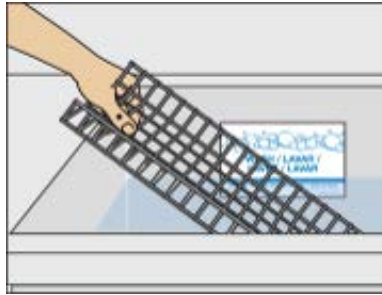

1. بمجرد أن تبرد، قم بإزالة الصواني والحوامل، واغسلها في الحوض أو غسالة الأواني.
2. إذا كنت تستخدم غسالة للأواني، فانقل إلى الخطوة 4.
3. في حالة الغسيل في الحوض، قم بما يلي:
 - a. ضع الصواني والحوامل في حجرة الغسيل بالحوض المملوء بمحلول فائق التركيز متعدد الأغراض جديد ساخن (120-110 درجة فهرنهايت).
 - b. في حالة التراكم الشديد للأوساخ، قم بالرش المسبق باستخدام منظف الدهون الفائق؛ اتركه لمدة 10 دقائق لتتشربه الصواني والحوامل.
 - c. استخدم فرشاة تنظيف الأواني الصغيرة لإزالة جميع تراكبات الأوساخ من الحوامل السلوكية. ملاحظة: استخدم فوطة غير خادشة لفرك الصواني.
 - d. اشطف وعقم جميع الأغراض؛ عقمها في محلول لمدة دقيقة واحدة؛ اتركها تجف في الهواء. ملاحظة: قم بتدوير الأغراض للسماح بتنظيف جميع الأسطح وتعقيمها.



4. املاً دلوًا نظيفًا بمحلول فائق التركيز متعدد الأغراض ساخن (120-110 درجة فهرنهايت).
5. ضع فوطة الأداة متعددة الاستخدام لدرجات الحرارة المرتفعة (Hi-Temp Multi-use) في المحلول فائق التركيز متعدد الأغراض؛ انفض المحلول الزائد عن الفوطة داخل الدلو.
- ملاحظة: يمكن أن يؤدي عدم نفض كل المحلول الزائد عن الفوطة إلى تلف دائم للمكونات الكهربائية لخزانة الحفظ الشاملة.



6. افرك داخل كل رف من رفوف خزانة الحفظ الشاملة باستخدام الأداة متعددة الاستخدام لدرجات الحرارة المرتفعة (Hi-Temp Multi-use) وعليها الفوطة.
7. كرر ذلك لجميع رفوف خزانة الحفظ الشاملة.
8. أزل فوطة أداة Multi-use، ثم ضعها جانبًا.
9. استخرج فوطة التنظيف العامة البيضاء من دلو المناشف النظيفة واعصرها جيدًا.
10. أدخل الأداة في فوطة التنظيف العامة البيضاء.



11. استخدم فوطة التنظيف العامة البيضاء لمسح رفوف خزانة الحفظ العامة وشطفها؛ كرر ذلك لجميع الرفوف.
ملاحظة: تأكد من عصر فوطة التنظيف العامة البيضاء قبل استخدامها في رفوف خزانة الحفظ الشاملة.

تنظيف السطح الخارجي لخزانة الحفظ



1. رش منشفة نظيفة مبللة بالمطهر بيروكسيد متعدد الأسطح ومحلول مبيد للجراثيم.



2. امسح الجزء الخارجي من الخزانة.
3. تخلص من المنشفة في دلو للمناشف المتسخة بعد الاستخدام.
4. اخرج من وضع التنظيف بالنقر فوق سهم الرجوع، ثم علامة الصح الخضراء.
ملاحظة: يجب أن تعيد الوحدة تسخين الأرفف للعودة إلى التشغيل العادي، حوالي 35 دقيقة.
5. اغسل الأدوات واشطفها وغمها في حوض الغسيل.

فصل 5 استكشاف الأخطاء وإصلاحها

رموز الخطأ

Solution	Cause	Display
<ul style="list-style-type: none"> • نظف فتحات التهوية على جانبي الوحدة وتأكد من خلوها من الانسداد. • تأكد أيضًا من عدم وجود مصدر حرارة بالقرب من الوحدة. • اتصل بالدعم الفني 	فرط سخونة الحاوية المحيطة بالخزانة.	E-4A
<ul style="list-style-type: none"> • نظف فتحات التهوية على جانبي الوحدة وتأكد من خلوها من الانسداد. • تأكد أيضًا من عدم وجود مصدر حرارة بالقرب من الوحدة. • اتصل بالدعم الفني 	فرط سخونة المشنتت الحراري للوحة المدخلات/المخرجات.	E-4B
تخلص من المنتج في الرف، ثم اتصل بالدعم الفني.	درجة حرارة الرف مرتفعة للغاية.	E-5 يشار إلى موقع الرف
تخلص من المنتج في الرف، ثم اتصل بالدعم الفني.	فشل فتح مجس درجة الحرارة.	E-6A المشنتت الحراري، أعلى الرف، أسفل الرف
تخلص من المنتج في الرف، ثم اتصل بالدعم الفني.	عطل في الدائرة المغلقة لمجس درجة الحرارة.	E-6B المشنتت الحراري، أعلى الرف، أسفل الرف
الخطأ يقفل النظام، تظهر شاشة منبثقة تعرض، اتصل بالدعم الفني.	يشير إلى أن درجة حرارة الرف قد وصلت إلى الحد الأقصى لارتفاع درجة الحرارة أو تجاوزته. درجة الحرارة وصلت إلى 230 درجة فهرنهايت/110 درجة مئوية لمدة ثانية واحدة على الأقل.	E-10

Solution	Cause	Display
قم بإيقاف تشغيل الطاقة لمدة 15 ثانية، ثم قم بتشغيلها. إذا كانت إعادة الاتصال ممكنة فاستمر، وإذا لم يكن الأمر كذلك فاتصل بالدعم الفني.	لوحة المدخلات/المخرجات فقدت الاتصال	E-60A
قم بإيقاف تشغيل الطاقة لمدة 15 ثانية، ثم قم بتشغيلها. إذا كانت إعادة الاتصال ممكنة فاستمر في التشغيل. إذا لم يكن الأمر كذلك فاتصل بالدعم الفني.	فقدان الاتصال بين اللوحة و لوحة التحكم.	E-60B
يمكن متابعة التشغيل عند استخدامها فقط لتسجيل المعلومات ولكن يمكن أن يعيق ذلك استكشاف المشكلات وإصلاحها. اتصل بالدعم الفني عندما يناسبك ذلك.	بطاقة SD للوحة المدخلات/المخرجات مفقودة أو لا يمكن القراءة/الكتابة على بطاقة SD.	E-200
جرب محرك يو اس بي آخر. اتصل بالدعم الفني إذا لزم الأمر.	فشل النظام في تحميل/تنزيل الإعدادات من محرك يو اس بي.	E-205
ما دامت مروحة واحدة على الأقل قيد التشغيل، يمكن أن تستمر في التشغيل. اتصل بالدعم الفني إذا لزم الأمر.	فشل إحدى المراوح أثناء بدء التشغيل أو التشغيل العادي.	E-210
ما دامت مروحة واحدة على الأقل قيد التشغيل، يمكن أن تستمر في التشغيل. اتصل بالدعم الفني إذا لزم الأمر.	تسحب المروحة الكثير من التيار البالغ 4 أمبير لمدة تزيد عن 6 مللي ثانية (على سبيل المثال، حالات التوقف).	E-211
تخلص من المنتج الموجود في الرف. تحقق من كابل الطاقة. اتصل بالدعم الفني	درجة حرارة الرف باردة جدًا.	E-216
قم بإيقاف تشغيل الطاقة لمدة 15 ثانية، ثم قم بتشغيلها. إذا كانت إعادة الاتصال ممكنة فاستمر في التشغيل. إذا لم يكن الأمر كذلك، فتخلص من المنتج الموجود على الرفوف واتصل بالدعم الفني.	إذا فقدت لوحة المدخلات/المخرجات الاتصال بكلتا لوحتي العرض لأكثر من 180 ثانية، ينتقل النظام إلى الوضع الآمن عن طريق إيقاف تشغيل جميع سخانات.	E-220
قم بإيقاف تشغيل الطاقة لمدة 15 ثانية، ثم قم بتشغيلها. إذا كانت إعادة الاتصال ممكنة فاستمر في التشغيل. إذا لم يكن الأمر كذلك، فتخلص من المنتج الموجود على الرفوف واتصل بالدعم الفني.	إذا استشعرت لوحة المدخلات/المخرجات فقدان الاتصال بالشبكة، ينتقل النظام إلى الوضع الآمن عن طريق إيقاف تشغيل جميع السخانات.	E-220A
يمكن أن تستمر في التشغيل ما دام لم يحدث الخطأ E-6A أو E-6B. تحقق من كابل الطاقة. اتصل بالدعم الفني	عطل في الأجهزة أو الطاقة.	E-225

التحقق من درجات حرارة صفوف الرفوف

التنقل: Home (الرئيسية) > Go (الذهاب) > Shelf Temperature (درجة حرارة الرف). انظر [عناصر التحكم في التشغيل](#).

استخدم هذه الميزة للتأكد من أن سخانات الفتحة تحافظ على درجات حرارة الحفظ المناسبة. يعرض العمود الأيسر (السهم لأعلى) السخان العلوي لتلك الفتحة، ويعرض العمود الأيمن (السهم لأسفل) السخان السفلي لتلك الفتحة. يجب أن تتطابق درجات حرارة الحفظ مع تلك الخاصة بعنصر القائمة. التنقل: يتم عرض أيقونة درجة حرارة الرف (الصف) على شاشة العمليات (Home) (الرئيسية) > Go (الذهاب)) وشاشة درجة حرارة الرف (الصف) (Home) (الرئيسية) > Go (الذهاب) > Shelf (Row) Temperature (درجة حرارة الرف (الصف)).

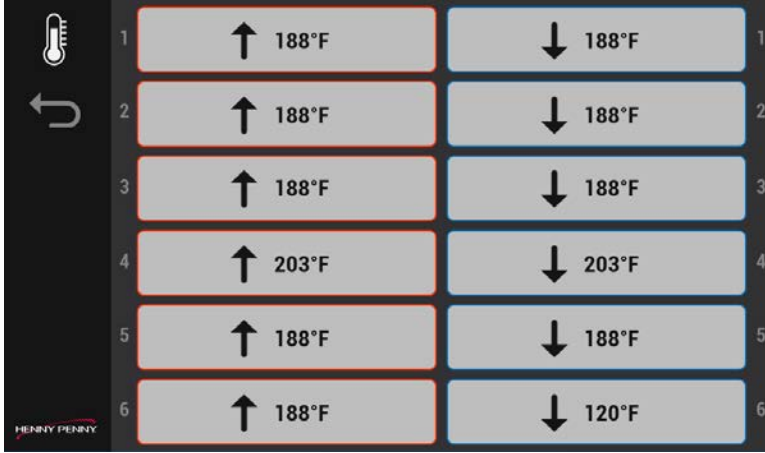

1. من شاشة القائمة الرئيسية، انقر فوق أيقونة درجة حرارة الرف (الصف). تظهر درجات الحرارة الحالية للأرفف.
2. اخرج من القائمة بالنقر فوق سهم الرجوع. ملاحظة: إذا كان الرف خارج نطاق درجة الحرارة باستمرار، فاتصل بالخدمات الفنية.



Henny شركة Copyright belongs to
.Penny2024 All rights reserved

شركة Henny Penny
U.S. 35, Eaton, OH 45320 1219
8400-456-937-1
8417-417-800-1
www.hennypenny.com

اتصل بالدعم الفني على:

- هاتف:
الولايات المتحدة وكندا: +1-800-417-8405
عالميًا: +1-937-456-8405
- نص:
8405-456-937-1+
- البريد الإلكتروني:
technicalservices@hennypenny.com
- [الردشة المباشرة](#)

تواصل مع قسم قطع الغيار على:

- البريد الإلكتروني:
partsdepartment@hennypenny.com

تواصل مع قسم الضمان على:

- البريد الإلكتروني: warranty@hennypenny.com