



Skann etter mer informasjon

Bruksanvisning

Universelt holdeskap

UHC600



NO



Table of Contents

Kapittel 1 Oversikt	7
Safety (sikkerhet)	7
Symbolveiledning	7
Tiltenkt bruk	10
Kapittel 2 Installasjon	14
Spesifikasjoner	14
Dimensjoner	14
Elektrisk	14
Ledning og støpsel	14
Nødvendig klarering	15
Krav	15
Elektrisk	15
Velge en plassering	16
Utpakking	16
Ta ut av kartongen	17
Installasjon av maskinvare	18
Sette opp maskinvaren	18
Hold nede-brakett	18
Vinkel for elektrisk ledning	18
Sjekkliste for installasjon	19
Kapittel 3 Operasjon	22
Utføre den første oppstarten	22
Konfigurer innstillinger	22
Komponenter	24
Sett forfra	25
Sett bakfra	26
Betjeningskontroller	27
Berøringsskjermfunksjoner	28

Berørings skjermikoner	28
Daglig oppsett	34
Bruk av det universelle holdeskapet	35
Tidtakere	36
Skuffer	36
Starte og avbryte en tidtaker	37
Cook More og utløpte tidtakere	38
Velge menyspråk	39
Aktivering av Foreslå Eco-modus-alternativer	40
Administrere rader	41
Sveipe menyelementer	42
Endre dagdeloppgaver	42
Aktivering av Eco-modus	43
Slå av ubrukte hyller	44
Redigering av innstillinger	44
Legge til eller endre et produktmenyelement	45
Slette et produktmenyelement	48
Redigere gruppemenyen	49
Slette, legge til eller endre et gruppemenypunkt	49
Redigering av dagdeloppgaven	50
Slette, legge til eller endre en dagdeloppgave	50
Velge alternativer	52
Endre skriftstørrelse	53
Endre lysstyrken	54
Endre lydnivået	55
Endre lydvarsler	56
Endre temperaturenhet	58
Velge Suggest Screen Clean Mode (Foreslå skjerm- rensmodus)	58
Endring av kalenderen	59
Velge dato	60

Velge klokkeslett	60
Velge tidsformat	61
Velge tidssone	62
Velge sommertid (DST)	62
Velge språk	63
Aktivering av dagdeler	64
Velge alternativer for Eco-modus	65
Hylletemperatur	66
Foreslå Eco-modus	66
Endre administratorpassordet	66
Kapittel 4 Vedlikehold	70
Bruke Lås for rengjøring av skjerm	70
Daglig rengjøring	71
Åpner rengjøringsmodus	71
Rengjøring av stativer, brett og hyller	73
Utvendig rengjøring av holdeskapet	75
Kapittel 5 Feilsøking	78
Feilkoder	78
Kontroll av temperaturene på hylleradene	80

Kapittel 1 Oversikt

Safety (sikkerhet)

Henny Penny produktene har mange innebygde sikkerhetsfunksjoner. Likevel, den eneste måten for å sikre trygg betjening er å ha full forståelse for prosedyrene som omhandler riktig installasjon, bruk og vedlikehold. Instruksjonene i denne håndboken er tilrettelagt for å hjelpe deg med å lære de riktige prosedyrene. Der informasjonen er spesielt viktig eller sikkerhetsrelatert, brukes ordene FARE, ADVARSEL, FORSIKTIG eller *MERKNAD*. Bruken er beskrevet som følger:



FARE

FARE! indikerer en faresituasjon som, dersom den ikke unngås, vil føre til dødsfall eller alvorlige skader.



ADVARSEL

ADVARSEL! indikerer en faresituasjon som, dersom den ikke unngås, kan føre til dødsfall eller alvorlige skader.



FORSIKTIGHET

FORSIKTIG! indikerer en faresituasjon som, dersom den ikke unngås, kan føre til moderate eller mindre skader.







MERKNAD

MERKNAD brukes for informasjon som anses som viktig med tanke på materielle skader.

Symbolveiledning

Symbolene nedenfor kan brukes på enheten, eller være inkludert i online eller trykt dokumentasjon.

Symbol	Reference No.	Symbol Title	Description
	ISO 7000-0434A	Forsiktig	Indikerer at varsomhet må utvises ved bruk av enheten eller kontrollen i nærheten av symbolets plassering, eller at den gjeldende situasjonen krever operatørens bevissthet eller en operatørhandling

Symbol	Reference No.	Symbol Title	Description
			for å unngå uønskede konsekvenser.
	Støtfare-symbol	Fare, risiko for elektrisk støt	Identifiserer utstyr, for eksempel en strømkilde, som har en risiko for elektrisk støt.
	ISO 7000-0535	Forsiktig, varm overflate	For å indikere at det merkede elementet kan være varmt, og skal bare berøres med forsiktighet.
	ANSI	Verm overflate	For å indikere at det merkede elementet kan være varmt, og skal bare berøres med forsiktighet.
	ISO 7000-0790	Les brukerhåndboken	Indikerer at brukerhåndboken eller kortet skal leses før drift.
	ISO 7000-1641	Brukerhåndbok; driftsprosedyrer	Identifiserer plasseringen hvor brukerhåndboken er lagret, eller for å identifisere informasjon som er relatert til driftsinstruksjonene. Indikerer at driftsinstruksjonene må tas i betraktning ved drif av enheten eller kontrollen nær der symbolet er plassert.
	ISO 7010-P003	Ingen åpen ild: Ild, åpne antennel-seskiller og røyking forbudt	For å forby røyking og alle former av åpen ild

Symbol	Reference No.	Symbol Title	Description
	ANSI	Tunge gjenstander	Indikerer at gjenstanden er tung, og krever mekanisk hjelp eller flere personer som løfter.
	ISO 7010-W021	Antennelig materiale	For å advare om antennelig materiale.
	Ikke gjeldende	Varmt vann	For å advare om varmt vann
	Ikke gjeldende	Ikke varm opp temperatursensoren	Ikke påfør direkte varme på temperatursonden.
	Ikke gjeldende	Bakkeenhets	For å advare om risiko for elektrisk støt dersom enheten ikke er jordet skikkelig.
	EU-direktiver	CE	Produktet samsvarer med kravene til de gjeldende EU-direktivene.
	CSA-sertifisering	CSA	Dette produktet samsvarer med standarder for CSA-sertifisering i USA og Canada.
	WEEE-direktiv	RoHS-samsvarlig	Den 16. august 2005 ble direktivet for avfall fra elektrisk og elektronisk utstyr (Waste Electrical and

Symbol	Reference No.	Symbol Title	Description
			Electronic Equipment, WEEE) gjeldende for EU. Våre produkter har blitt evaluert i henhold til WEEE-direktivet. Vi har også gjennomgått våre produkter for å avgjøre om de samsvarer med direktivet om begrensninger i bruk av visse farlige stoffer i elektrisk og elektronisk utstyr (Restriction of Hazardous Substances, RoHS), og vi har redesignet våre produkter ved behov for å samsvare med dette. For å fortsette samsvaret med disse direktivene, må ikke enheten avhendes som usortert kommunalt avfall. For riktig avhending, ta kontakt med din nærmeste Henny Penny leverandør.

Tiltenkt bruk

Holdeskapet brukes til å bevare matvarekvaliteten og helsemessige sikkerhetsstandarder under kommersiell produksjon av matvarer.



ADVARSEL

For å unngå personskade eller skade på eiendeler, les brukerhåndboken før installasjon, drift eller service på utstyret. Oppbevar denne håndboken på et praktisk sted for fremtidig referanse.



ADVARSEL

For å unngå elektrisk støt eller materielle skader, må du koble fra strømmen før du installerer eller utfører service på utstyret. Serviceprosedyrene må utføres av en



ADVARSEL

kvalifisert tekniker.

Dette apparatet må ikke brukes av personer (inkludert barn) med redusert fysikk, sanser eller mentale evner, eller manglende erfaring og kunnskap, hvis de ikke er gitt tilsyn eller instruksjoner om bruken av apparatet av en person som er ansvarlig for sikkerheten deres.

Barn må overvåkes for å sikre at de ikke leker med, rengjør eller utfører service på apparatet.



FORSIKTIGHET

For å unngå personskader må gulvet rundt utstyret holdes rent og tørt.



FORSIKTIGHET

For å hindre skade på utstyret, kontaminering av mat eller personskade, må dette apparatet aldri rengjøres med vannsprut eller et damprengjøringsverktøy.

MERK –

Enheten er ikke tiltenkt for kontinuerlig masseproduksjon, slik som i en fabrikk. Under bruk er det luftbårne A-veide lydtrykket under 70 db(A). Dette apparatet er beregnet for kommersiell bruk i kjøkken på restauranter, bakerier, sykehus osv.

MERK –

Det anbefales at det brukes en 30 mA-klassifisert beskyttelsesenhet, for eksempel en jordfeilbryter av typen RCCB eller GFCI, på kretsen. Strømkabler skal være oljebestandige, mantlet fleksibel kabel, ikke lettere enn vanlig polykloropren eller annen tilsvarende syntetisk elastomer-mantlet kabel.

MERK –

Hvis det er forutsatt at pluggen skal fjernes, er det tydelig angitt at fjerningen av pluggen må være slik at en operatør kan kontrollere at pluggen fortsatt er fjernet fra et hvilket som helst av de punktene han har tilgang til.

MERK –

Anbefalt vedlikehold må utføres for å sikre trygg og kon-

tinuerlig drift av enheten. Se Henny Penny bruksanvisningen.

***MERK* – Enheten skal ikke betjenes ved hjelp av et eksternt tidsur eller fjernkontrollsystem.**

Dette er de originale versjonskontrollerte Henny Penny instruksjonene for Universelt holdeskap Modell

UHC 600

-

Kapittel 2 Installasjon

Spesifikasjoner

Dimensjoner



Uklassifisert

Høyde	Enhet Bredd	Offset Bredd	Lokkets dybde	Enhet Dybde
26 tommer. (660,4 mm)	22 tommer. (559 mm)	22,5 tommer. (571,5 mm)	25,5 tommer. (851 mm)	24 tommer. (603,9 mm)

I kasse

Høyde	Bredd	Dybde	Fraktvekt
34,07 tommer. (965 mm)	685 mm (26,98 tommer)	28,96 tommer. (736 mm)	225 pund. (102 kg)

Elektrisk

Model	Volts	Amps	Phase	Hertz	Watts	Ledninger
UHC600	200-240 VAC	13.3-13.8	1	50 / 60	2740- 3192	2+G

Ledning og støpsel

Enhetene leveres med en av to tilgjengelige (brukbare) stikkontakter. Begge alternativene kan velges under bestillingen.

Enfase - Ny stil	Interlock Twist - Eldre stil
Stift og hylse m/ 6' ledning	Vridelås med 6' ledning

Nødvendig klarering

Sider	Bakside	Topp
1,50 tommer. (38 mm)	1,50 tommer. (38 mm)	1,50 tommer. (38 mm)

Krav

Elektrisk



ADVARSEL



Fare for elektrisk støt

- Denne enheten må jordes på en riktig og trygg måte, ellers kan det føre til elektrisk støt. Det henvises til lokalt regelverk for riktige jordingsprosedyrer, eller hvis du ikke har de lokale kodene, se nasjonale regelverk ANSI/NFPA nr. 70 (gjeldende utgave). I Canada skal alle elektriske koblinger utføres i samsvar med CSA C22.1, canadisk elektriske regelverk del 1, og/eller lokale regelverk.
- For å unngå elektrisk støt må dette apparatet være utstyrt med en ekstern kretsbyter, som vil koble fra alle ujordede ledere. Hovedstrømbryteren til dette apparatet bryter ikke samtlige ledere.
- Strømledningen kan allerede være festet til enheten, bestilles som tilbehør eller forsynes ved installasjonen. Se typeskiltet for å avgjøre riktig strømforsyning.



ADVARSEL

(GJELDER BARE CE-MERKET UTSTYR!)

For å forhindre faren for elektriske støt må dette apparatet festes til andre apparater eller berørbare metalloverflater i umiddelbar nærhet av apparatet med en ekvipotensialforbindelse. Dette apparatet er utstyrt med en jordingsklemme til dette formålet. Jordingsklemmen er markert med følgende symbol.



Ekvipotensielt jordingssymbol =

MERK: Jordingsklemmen er plassert øverst til høyre på baksiden av skapet.



Velge en plassering

Følg følgende retningslinjer når du velger en plassering:

- Velg en flat, ren og fuktfri overflate for å installere enheten. Enheten krever en flat overflate av tilstrekkelig størrelse for å forhindre utilsiktet støt fra personer eller utstyr, for eksempel stativer.
- Den ekstra bredden og høyden som skapes av trådstativene som er plassert på utsiden av enheten, og som rommer gjenstander som kopper, tilbehør, servietter osv. må også tas i betraktning.
- Enheten må være orientert og fri for annet utstyr og rot som kan hindre at brettene kan plasseres fritt i og ut av hyllene, som er plassert på hver av de to sidene.
- Enheten har spesifikke temperaturområder programmert inn i hvert spor for å holde spesifikke produkter. Eksterne varme- og kuldekilder som blåsere, vifter, varmekilder eller uorden som kan endre omgivelsestemperaturen i hyllene på hver side av enheten, må vurderes og elimineres.
- Kjøleventilene (viftene) på begge sider må ikke blokkeres eller begrenses.

Utpakking

Henny Penny UHC 600 er testet, inspisert og pakket inn av eksperter for å sikre at den kommer frem til bestemmelsesstedet i best mulig stand

MERK – Fraktskader bør registreres i nærvær av befrakter og signeres før han eller henne forlater stedet.



ADVARSEL

Tunge gjenstander

Vær forsiktig når du flytter enheten for å unngå personskader. Enhetene veier omtrent 102 kg (225 lbs).

Ta ut av kartongen

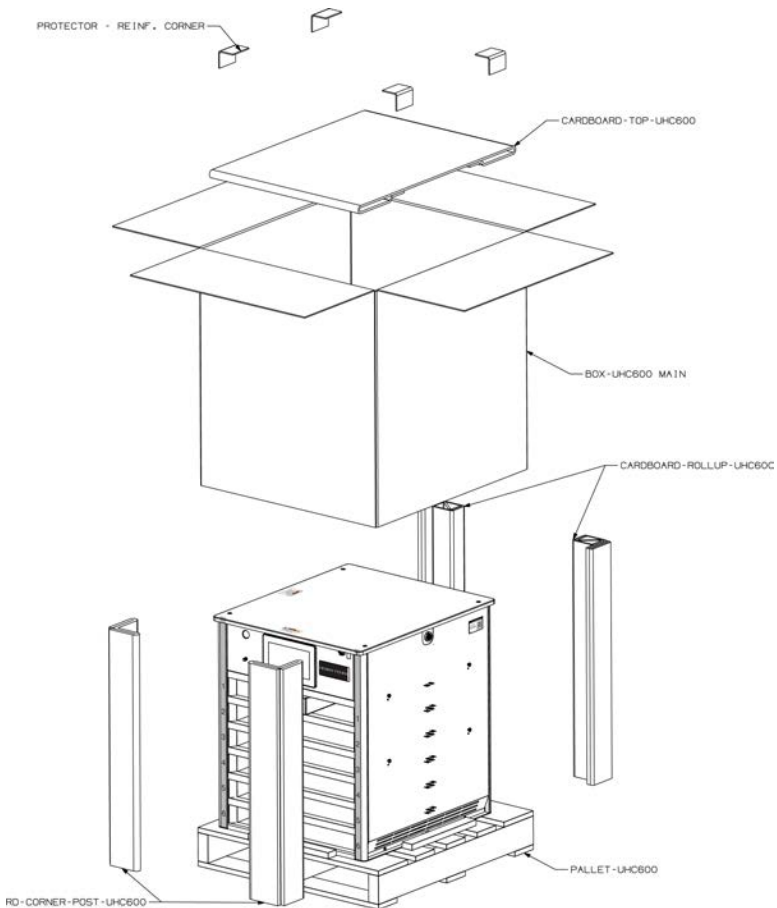

1. Skjær forsiktig til båndstrimler.
2. Løft papp og eske av enheten.
3. Løft enheten av pappunderlaget og pallen.
4. Dra av alt beskyttende belegg på utsiden av skapet.

Installasjon av maskinvare

Sette opp maskinvaren

BEMERKE Enheter som oppbevares under frysepunktet 32 F° (0 C°) må sitte i romtemperatur i 24 timer. før installasjon for å forhindre skade på temperatur, sonder og andre kretser. Hvis ikke, kan garantien være ugyldig.

Følgende trinn er nødvendige for riktig installasjon av denne enheten. Stikkontakter kan være plassert over eller under installasjonsstedet.

Hold nede-brakett

Behold brakettene i bunnen av eksisterende enheter for gjenbruk. Ved manglende, skadet eller ny plassering bestilles nye brakettsett fra KES.

Vinkel for elektrisk ledning

Stikkontakter kan være plassert over eller under, til venstre eller høyre for enhetens installasjonssted. For å avlaste ledningen har den en justerbar 90-graders albueforbindelse til sidepanelet. Ved behov kan denne strekkavlastningen flyttes til motsatt side av enheten. Gjør om nødvendig følgende:

1. Koble all strøm fra enheten.
2. Fjern det øverste metalldekselet på enheten for å få tilgang til låsemutteren på strømledningens albue.
3. Løsne låsemutteren på strømledningens albue.
4. Avhengig av hvor stikkkontakten er plassert, må du flytte strømledningens albue slik at den peker mot stikkkontakten for å avlaste den. Denne albuen kan flyttes til motsatt side av skapet hvis det er behov for det, slik at strømkabelen får bedre plass ved å løsne låsemutteren for å fjerne albuen, og deretter legge strømkabelen nær I/O-kortet på toppen av enheten.
5. Stram til låsemutteren på strømledningens albue.
6. Monter det øverste metalldekselet på enheten.

Sjekkliste for installasjon

Maskinvare

Bruk sjekklisten nedenfor for å sikre at installasjonen er fullstendig.

Trinn	Handling
1	Fjern om nødvendig de gamle, eksisterende UHC-enhetene, og rengjør deretter benkeplassen. VIKTIG: Ta vare på alt festeutstyr som fjernes, slik at det kan brukes på nytt.
2	Plasser de(n) nye UHC-enheten(e) på et flatt, robust underlag fritt for rot, smuler, støv og fuktighet.
3	Fest gamle eller nye (hvis medfølgende) braketter og maskinvare etter behov for å sikre at enheten ikke beveger seg. Se Hold nede-brakett ovenfor. MERK: Nye brakettsett bestilles og er tilgjengelige via KES.
4	Ved behov, juster vinkelen på den elektriske ledningsbøyen. Se Vinkel på elektrisk ledningsbøy ovenfor.
5	Koble enheten til et strømuttak.
6	Slå på enheten. Hjem-menyen (husikonet) vises etter ca. 15 sekunder.
7	Trykk på GO-menyen. En gul og oransje tidtakermeny vises. <ul style="list-style-type: none"> Oransje indikerer hvor mye en hylle er oppvarmet. Gult indikerer hvor mye tid som gjenstår for hyllen å varme opp. Vent til hver hylle er helt varm. Hyllene (beholderne) blir grå når de er helt varme. Hver hylle kan brukes når den er varm. Det kan ta opptil 35 minutter å varme opp alle hyllene helt. MERK: <ul style="list-style-type: none"> Menyfargene er satt til fabrikkinnstilling, men kan tilpasses. Disse instruksjonene er skrevet for fabrikkinnstilte farger. Hvis enheten har vært oppbevart i temperaturer under frysepunktet, kan det ta lengre tid før hyllene varmes opp. Hvis det tar mer enn 50 minutter før enheten når driftstemperatur, vises en feilmelding.

Trinn	Handling
8	Sett det øverste trådkurvtilbehøret på toppen av enheten etter behov, og fest deretter det utvendige trådkurvtilbehøret på sidene på monteringsavstandsstykkene. Se instruksjonene fra leverandøren av tilbehøret. MERK: Disse kan gjenbrukes fra en eksisterende enhet, eller kjøpes gjennom KES. De er ikke tilgjengelige gjennom Henny Penny.
9	Pakk ut og bruk ECOLab-rengjøringssettet til å utføre en første rengjøring før bruk.
10	Pakk ut, rengjør og sett inn brett og stativer i hyller (beholdere) etter behov. MERK: Brett og stativer bestilles separat gjennom KES.

Kapittel 3 Operasjon

Utføre den første oppstarten

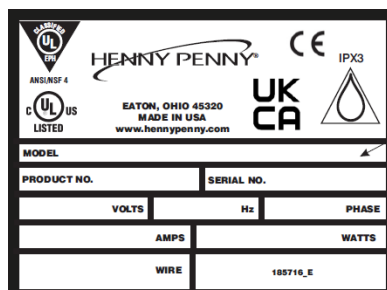

1. Noter serienummeret på dataetiketten øverst på enheten, for hver enhet.

Lenke	QR-kode
Garantiregistrering	

2. Klikk på lenken eller skann QR-koden for å gå til siden for garantiregistrering, og fullfør registreringen.

Konfigurer innstillinger



Navigasjon: Home > Settings (Hjem > Innstillinger). Se [Betjeningskontroller](#).

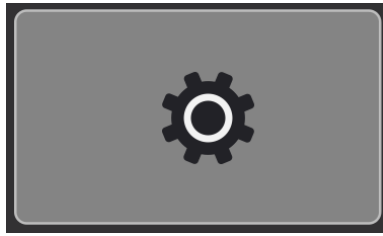

Endringer krever en administrator-PIN-kode (passord), som er 1122 som standard.

Bruk Lås-ikonet for å låse opp en innstilling før en endring, og lås deretter etter at endringen(e) er fullført. Noen innstillinger krever et sveip nedover og noen et sveip til venstre. Fra Hjemskjermen trykker du på menyen (ikonet) Cabinet Settings (Skapinnstillinger).



Utfør følgende trinn for å sikre at UHC er konfigurert for første gangs bruk.

Trinn	Handling	Navigasjon	Ressurser
1	Velg dato, klokkeslett, tidsformat (12/24), tidssone, sommertid	Home > Cabinet Setting > Calendar (Hjem > Skapinnstillinger > Kalender) (sveip til venstre én gang)	 Endring av kalenderen
2	Velg språkene som kan veksles mellom fra driftstidsskjermen (Home > Go) (Hjem > Go)	Home > Cabinet Setting > Languages (Hjem > Skapinnstillinger > Språk) (sveip til venstre to ganger)	 Velge språk
3	Velg Fahrenheit eller Celsius	Home > Cabinet Setting > Fahrenheit or Celcius (Hjem > Skapinnstilling > Fahrenheit eller Celsius) (sveip nedover)	 Endre temperaturenhet

Trinn	Handling	Navigasjon	Ressurser
4	Velg lydnivå	Home > Cabinet Setting > Sound Level (Hjem > Skapinnstillinger > Lydnivå (sveip nedover))	 Endre lydnivået
5	Legge til eller endre et produktmenyelement	Home > Recipe Book > Product (Hjem > Oppskriftsbok > Produkt)	 Legge til eller endre et produktmenyelement
6	Redigere dagdeloppgaven	Home > Recipe Book > Day Part (Hjem > Oppskriftsbok > Dagdel)	 Redigere dagdeloppgaven

Komponenter

Sett forfra

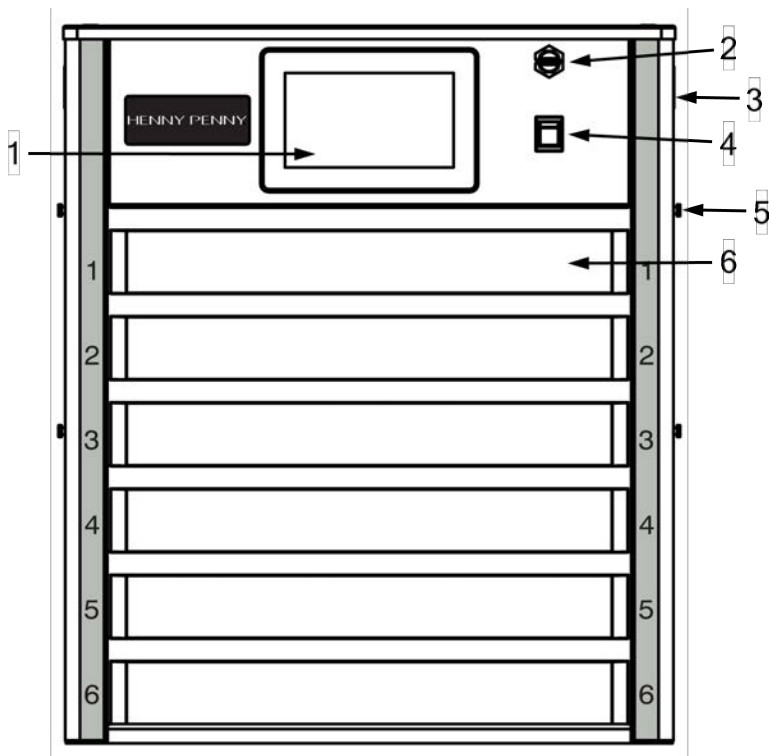

Item No.	Name	Description
1	Kontrollpanel	Berøringsskjerm brukes til betjening av skapet, innstilling av parametere og menyer. Se Betjeningskontroller .
2	USB-port	Brukes til å laste opp menyer og innstillinger, og laste ned data til en USB-stasjon.
3	QR-kode	Skann med en smarttelefon for å få tilgang til opplæringsvideoer og annet nyttig innhold.
4	Strømbryter	Brukes til å slå enheten trygt av og på for å varme opp

Item No.	Name	Description
		hyllene til driftstemperatur.
5	Montering av avstandsstykker	Brukes til å montere trådtilbehør på utsiden av skapet, f.eks. kopper, servietter, plastservice, krydder osv. MERK: Disse kan gjenbrukes fra en eksisterende enhet, eller kjøpes gjennom KES. Ikke tilgjengelig gjennom Henny Penny.
6	Oppvarmede hyller (spor)	Hvert spor har en topp- og en bunnvarmer, som reguleres av temperaturen som er angitt for menyelementet som er tilordnet den aktuelle raden.

Sett bakfra

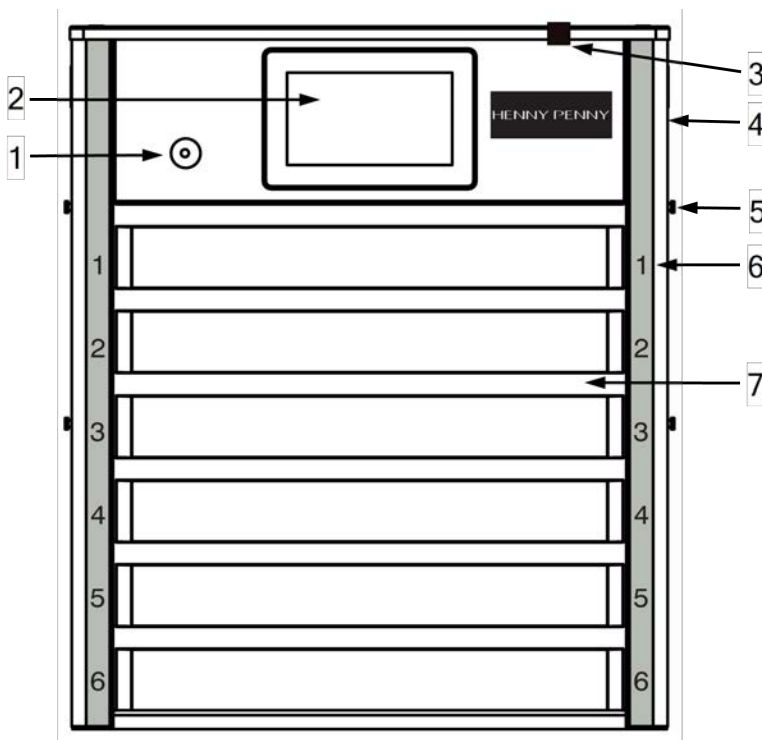

Item No.	Name	Description
1	Tilbakestillbryter	Under uventede forhold vil tilbakestillingsbryteren sprette ut. Trykk for å tilbake stille. Kontakt teknisk support ved behov.
2	Kontrollpanel	Berøringsskjerm brukes til betjening av skapet, innstilling av parametere og menyer. Se Betjeningskontroller .
3	Ekvipotensiell jordingsklemme	Brukes til å koble tilstøtende utstyr til jord. Påkrevd i CE-land.
4	QR-kode	Skann med en smarttelefon for å få tilgang til opplæringsvideoer og annet nyttig innhold.
5	Montering av avstandsstykker	Brukes til å montere trådtilbehør på utsiden av skapet, f.eks. kopper, servietter, plastservise, krydder osv. MERK: Disse kan gjenbrukes fra en eksisterende enhet, eller kjøpes gjennom KES. Ikke tilgjengelig gjennom Henny Penny.
6	Radnummer	Angir det eksterne radnummeret til hyllen. Viser i Row Management (Radadministrasjon), i programvaren for kontrollpanelet.
7	Oppvarmede hyller (spor)	Hvert spor har en topp- og en bunnvarmer, som reguleres av temperaturen som er angitt for menyelementet som er tilordnet den aktuelle raden.

Betjeningskontroller

Berøringsskjermfunksjoner

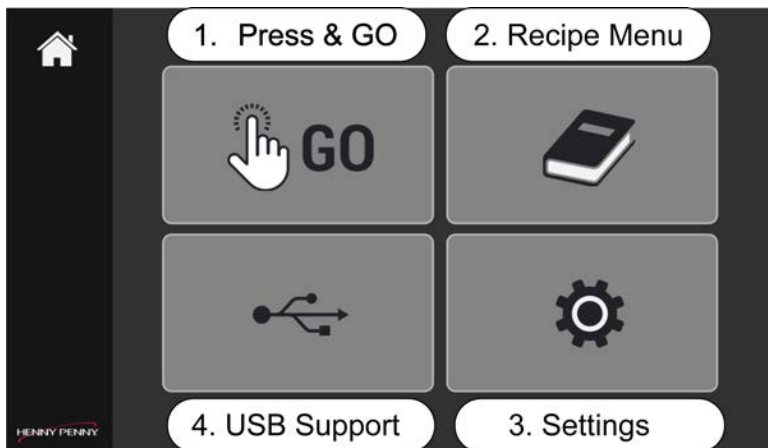



Trykk på en meny fra Hjemskjermen for å få tilgang til følgende alternativer.



1. Press & GO (GO-menyen) viser tidtakerne som brukes i den daglige driften.
2. Oppskriftsmenyen viser innstillingene for produkt, gruppe og dagdel.
3. Innstillingsmenyen viser oppsettene som brukes til å åpne det tilpassbare grensesnittet.
4. Menyene USB Support vises bare på det fremre kontrollpanelet der USB-porten er plassert, og brukes til å laste opp og ned data.



Berøringsskjermikoner





Nedenfor finner du en forklaring av symbolene du vil støte på når du navigerer i disse kontrollene.

Plassering av berøringskjerm	Ikon	Name	Description
1.		Hjem	Hjem-ikonet finnes både på Hjemskjermen og på betjeningskjermen (Hjem > Go). Viser når enheten er slått på. Hjem er standard-skjermen.

Plassering av berøringsskjerm	Ikon	Name	Description
1.		Rad-administrasjon	<p>Rad-administrasjonsikonet vises på skjermbildet Operations screen (Home > Go) and Row Management screen (Home > Go > Row Management) (Operasjoner (Hjem > Go) og på skjermbildet Rad-administrasjon (Hjem > Go > Rad-administrasjon). Bruk Radadministrasjon til å:</p> <ul style="list-style-type: none"> • Slå hyllene på (aktive) eller av (inaktive). MERK: Hyllen må varmes opp til innstilt temperatur. • Slå på Eco-modus. MERK: Hyllen må varmes opp til innstilt temperatur. • Endre innstillingen for en hylles dagdel (dvs. at den enkelte hyllens dagdel endres ved å sveipe en hylle til venstre

Plassering av berøringsskjerm	Ikon	Name	Description
			eller høyre).
1.		Omskiftning	Omskiftningsikonet vises på skjermbildet Row Management screen (Home > Go > Row Management) (Hjem > Go > Radadministrasjon). Når du velger dette ikonet, får du opp et popup-vindu med Day Parts (Dagdeler). Brukes til å endre alle tidtakere og hyller til en annen meny (massevis).
1.		Tilbakepil	Tilbakepil-ikonet vises på skjermbildene Row Management (Home > Go > Row Management) (Radadministrasjon) (Hjem > Go > Radadministrasjon), Clean Screen (Home > Go > Clean Screen) (Rengjørings skjerm (Hjem > Go > Rengjørings skjerm) og Shelf (Row) Temperate screen (Home > Go > Shelf (Row) Temperature (Hylle (rad)-temperatur (Hjem > Go > Hylle (rad)-temperatur). Går tilbake til forrige skjermbilde.

Plassering av berørings skjerm	Ikon	Name	Description
1.		Rengjør skjerm og rengjøringsmodus	Ikonet for Rengjør skjerm vises på skjerm-bildet Operations screen (Home > Go) (Drift (Hjem > Go) og på skjermbildet Clean Screen (Home > Go > Clean Screen) (Rengjør skjerm (Hjem > Go > Rengjør skjerm). Brukes til å aktivere Rengjør skjerm manuelt og få tilgang til rengjøringsmodus.
1.		Språkmeny	Språkmeny-ikonet vises på driftsskjermen (Home > Go) (Hjem > Go). Språkmenyvalget åpner et skjerm-bilde for valg av språk. Brukes til å endre menyspråk. Alle menyene endres på én gang.
1.		Hylle (rad) Temperatur	Hylle (rad)-temperaturikonet vises på skjermbildene Operations screen (Home > Go) (Drift (Hjem > Go) og Shelf (Row) Temperature screen (Home > Go > Shelf (Row) Temperature) (Hylle (rad)-temperatur (Hjem > Go > Hylle (rad)-temperatur). Brukes til å vise hylletem-

Plassering av berøringsskjerm	Ikon	Name	Description
			peraturer.
2.		Produkt	Produktikonet vises på skjermbildet Recipe Book (Home > Recipe Book) (Oppskriftsbok (Hjem > Oppskriftsbok). Opprett eller endre produktmenyer.
2.		Gruppe	Gruppeikonet vises på skjermbildet Recipe Book (Home > Recipe Book) (Oppskriftsbok (Hjem > Oppskriftsbok). Opprett eller endre grupper.
2.		Dagdeltildeling	Ikonet for tildeling av dagdeler vises på skjermbildet Recipe Book (Home > Recipe Book) (Oppskriftsbok (Hjem > Oppskriftsbok). Opprett eller endre dagdeloppgaver.
3.		Innstillinger	Innstillingsikonet finnes både på Hjemskjermen og på Innstillings-skjermen (Home > Settings) (Hjem > Innstillinger). Viser i menyen Cabinet Settings (Skapinnstillinger).

Plassering av berøringsskjerm	Ikon	Name	Description
*		Lås	Låsikonet vises på skjermbildene Settings and Recipe Book (Innstillinger og Oppskriftsbok) (alle under-skjermbilder som kan redigeres). Viser i ulike menyer. Låser alltid en skjerm eller funksjon.
*		Grønt hakemerke	Det grønne hakemerkeikonet vises på Oppskriftsbok-skjermbildene og i popup-vinduer som for Språkvalg. Viser i ulike menyer. Ja, godkjenner og gjør endringer permanente.
*		Rød X	Det røde X-ikonet vises på i Oppskriftsbok-skjermbildene og i popup-vinduer, som for Språkvalg. Viser i ulike menyer. Nei, forkaster alle endringer og avslutter skjermbildet.
*		Rediger blyant	Rediger blyant-ikonet vises på Oppskriftsbok-skjermbildene. Viser i ulike menyer. Rediger. Endrer innholdet.

Plassering av berøringsskjerm	Ikon	Name	Description
*		Eco-modus	Vises i GO > Eco-modus. Gjør det mulig for operatøren å stille inn Eco-modus for hver enkelt hylle.

Daglig oppsett

Utfør følgende trinn før bruk for dagen. MERK: Hvis enheten ikke ble rengjort ved forrige gangs bruk, må den rengjøres først. Se [Betjeningskontroller](#).

1. Slå på UHC-enheten, og Hjemmenyen vises.

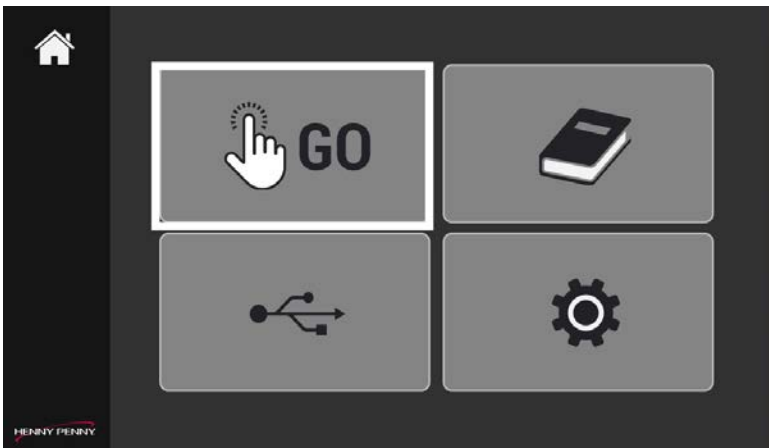

2. Trykk på GO-menyikonet.

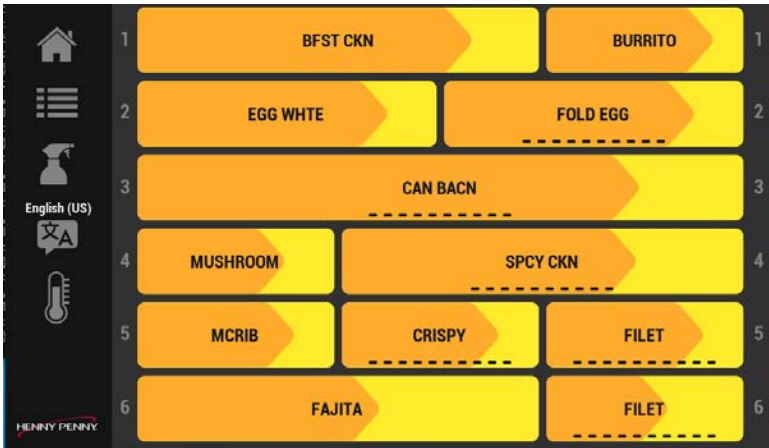

Hyllene begynner å bli varme. Det kan ta 35 minutter før en hylle er helt varm.

- Oransje indikerer fremdriften i hyllene etter hvert som de varmes opp.
- Gult indikerer hvor lang tid det er igjen å varme opp.
- Grått betyr at en hylle er ferdig oppvarmet og klar til bruk. En grå hylle kan brukes mens andre hyller fortsetter å varmes opp.

Bruk ikonene til venstre for å navigere i ulike skjermbilder og menyer.

Bruk av det universelle holdeskapet

Universelt holdeskap (UHC) sørger for at menyelementene er ferske og presenteres før servering. I tillegg hjelper UHC operatøren med å administrere FIFO-lageret (First In and First Out) for å sikre at produktene er tilgjengelige akkurat i tide, med minimalt produktvinn. Se [Betjeningskontroller](#).

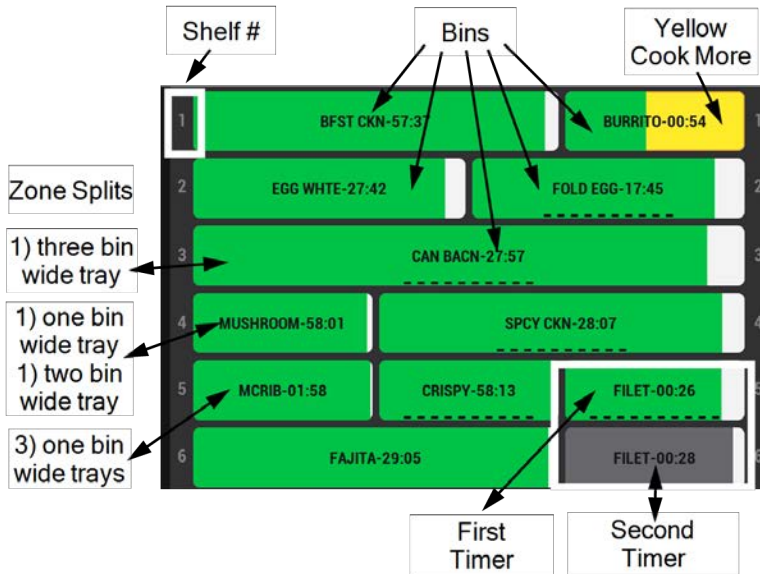

GO-menyen på UHC er delt inn i 6 rader som tilsvarer de 6 hyllene på enheten. Sonen på hver rad er delt inn i 1, 2 eller 3 skuffer, avhengig av størrelsen på brettet/ene som er konfigurert til den aktuelle hyllen.

Tidtakere

Tilpassbare tidtakere er tilordnet beholdere for å hjelpe til med rotasjon av produkter i UHC 600. Når et Brett med tilberedte produkter er plassert i den tildelte hylleplasseringen eller i beholderen, starter teammedlemmet den tilhørende tidtakeren. Timere sporer holdetiden for hvert produkt som angitt i driftsprosedyrene på McDonalds. Holdetiden tildeles hvert produkt for å sikre ferskhet, smak, mattrygghet osv. Produktrotasjon brukes for å redusere matsvinn. Det produktet som tilberedes først, skal brukes først, noe som er i tråd med FIFO-metoden (First In First Out).

Skuffer

Fargene på beholderne kan tilpasses. Fargene nedenfor er angitt som standard. Fargene på beholderne brukes til å indikere aktive tidtakere som teller ned, hvilket produkt som skal brukes først, hvilket produkt som ikke er klart til bruk, når det skal tilberedes mer produkt og når produktet skal kastes:

- **Grønn**: indikerer at tidtakeren for en produkttype er aktiv og bør brukes først. Beholderen blir hvit etter hvert som tidtakeren teller ned.
- **Gul**: indikerer at flere produkter av den aktuelle typen bør tilberedes.
- **Lysegrå**: indikerer at en tidtaker ikke er aktiv (00:00).

- **Mørkegrå:** en eller flere ekstra tidtakere er aktive for samme produkttype. Timeren blir grønn når den første timeren utløper eller avbrytes. Beholderen blir hvit etter hvert som tidtakeren teller ned.
VIKTIG: Bruk produktet i den/de grønne beholderen(e) først. Når den eller de grønne beholderne utløper eller kanselleres, blir den grå beholderen med kortest gjenværende tid grønn: FIFO. For eksempel skal den grønne Filet-beholderen i rad 5 brukes før den grå Filet-beholderen i rad 6. For eksempel skal den grønne Filet-beholderen i rad 5 brukes før den grå Filet-beholderen i rad 6. Når den grønne tidtakeren for Filet-beholderen avbrytes fordi brettet er tømt, eller tidtakeren utløper, blir Filet-beholderen i rad 6 grønn
- **Blinker rødt Kast:** indikerer at en produkttype må kasseres. Den har nådd holdegrensen i henhold til McDonalds driftsstandarder.

Starte og avbryte en tidtaker

Navigasjon: Home > GO (Hjem > GO). Se [Betjeningskontroller](#).

Når det nye produktet er lagt i brettet, plasserer du det i riktig beholder, og starter en ny tidtaker for beholderen. MERK: Parametere for produkt, rader og beholdere administreres i menyen Oppskriftsbok. MERK: Prikkene under tidtakeren indikerer at flere produkter er konfigurert for samme tidtaker. Sveip til venstre eller høyre for å bytte produkt. Avbryt timeren når et produktbrett er tomt.

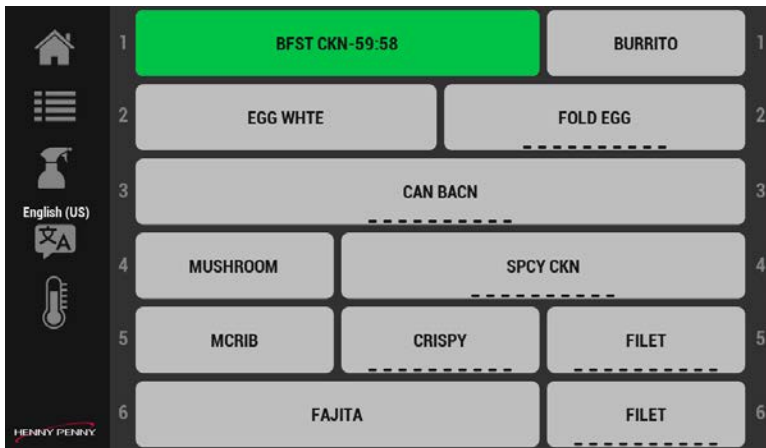

1. Trykk på et menyelement for å starte en tidtaker. En nedtellingstidtaker vises på beholderen. MERK: Hvis to tidtakere startes for samme tidtaker, er den første tidtakeren som startes grønn, og den andre er mørkegrå.



2. Trykk på den samme tidtakeren igjen, og tidtakeren settes på pause.
3. Trykk på tidtakeren igjen for å redusere koketiden med 5 minutter for hvert trykk.
4. Trykk på den røde X-en for å starte tidtakeren på nytt eller den grønne haken for å avbryte tidtakeren. MERK: Hvis du venter og ikke foretar noe valg, fortsetter tidtakeren.

Cook More og utløpte tidtakere

Tidtakerne består av en kombinasjon av en grønn og en hvit søyle som viser nedtellingen. Når Cook More Time er nådd, blir den hvite linjen gul, noe som betyr at du skal tilberede mer av produktet. DISCARD! (KAST!) blinker rødt for å varsle operatøren om at gjenværende produkt må kastes. Navigasjon: Home > GO (Hjem > GO). Se [Betjeningskontroller](#).

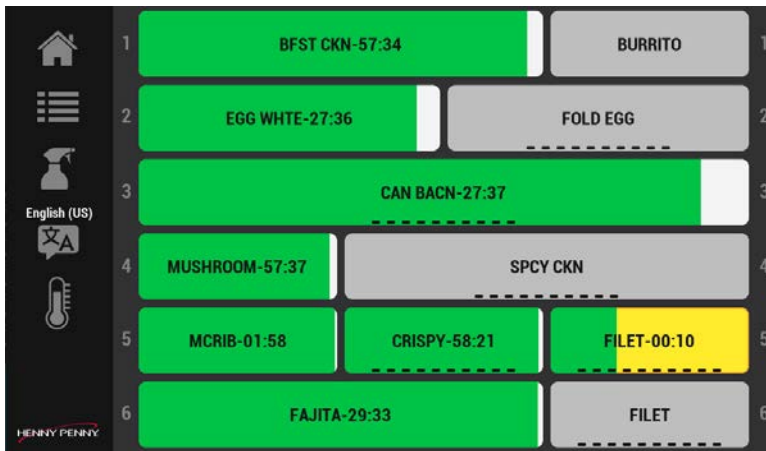

1. Vær oppmerksom på at tidtakerne blir gule, noe som indikerer at det er på tide å tilberede mer produkt.

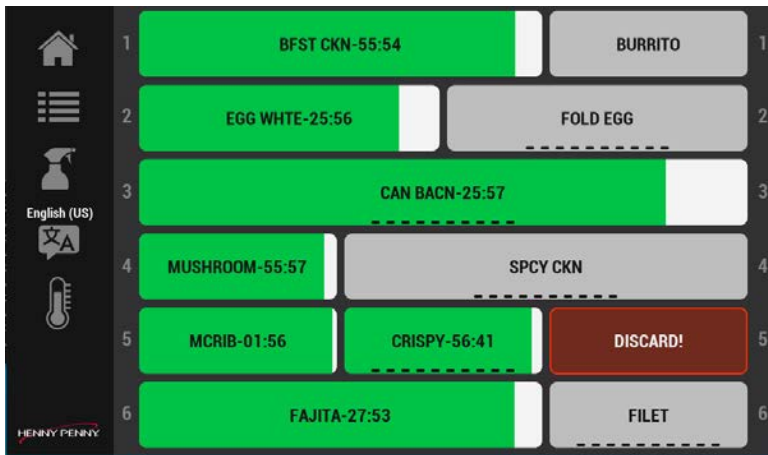

2. Trykk på for å stoppe (avbryte) tidtakeren som blinker DISCARD! (KAST!), og kast deretter produktet.

Velge menyspråk

Navigasjon: Home > GO > Language (Hjem > GO > Språk). Se [Betjeningskontroller](#). Når flere språk er valgt i Innstillingsmenyen, kan de velges fra GO-menyen. Dette er en rask måte å bytte språk på for teammedlemmer som snakker forskjellige språk.

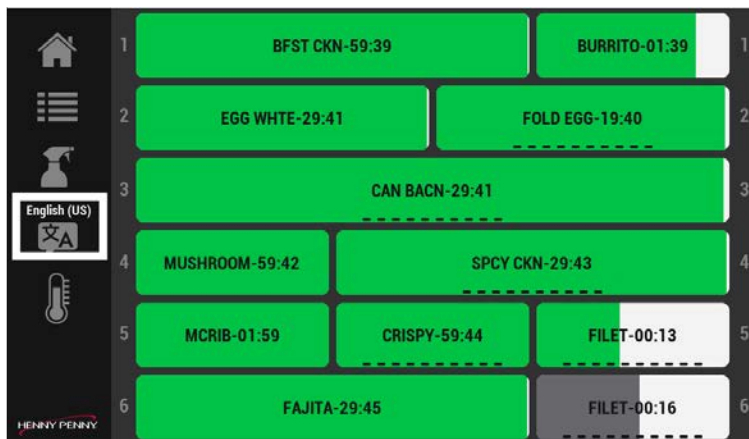

1. Trykk på språkikonet. Språkmenyen vises.



2. Trykk på et språk fra menyen.
3. Trykk på den grønne haken for å lagre og fortsette, eller på den røde X-en for å avslutte uten å gjøre endringer.

Aktivering av Foreslå Eco-modus-alternativer

Hvis Foreslå Eco-modus er aktivert i Home > Cabinet Settings > Eco Mode Options (Hjem > Skapinnstillinger > Alternativer for Eco-modus) (sveip fire ganger til venstre), vil en hylle uten aktive produkttidtakere varsle operatøren og be om at hyllen settes i Eco-modus. Hvis den er aktivert, og avhengig av hvilket Eco-modus-alternativ som er valgt, vil hyllen enten avkjøles litt eller varmeapparatet slås helt av. Når hyllen tas ut

av Eco-modus, må den varmes opp til driftstemperatur igjen før den kan brukes. Se [Betjeningskontroller](#).

MERK: Eco-modus kan aktiveres manuelt i skjermbildet Row Management (Home > Go > Row Management) (Radadministrasjon (Hjem > Go > Radadministrasjon) for hver hylle ved hjelp av "blad"-ikonet.

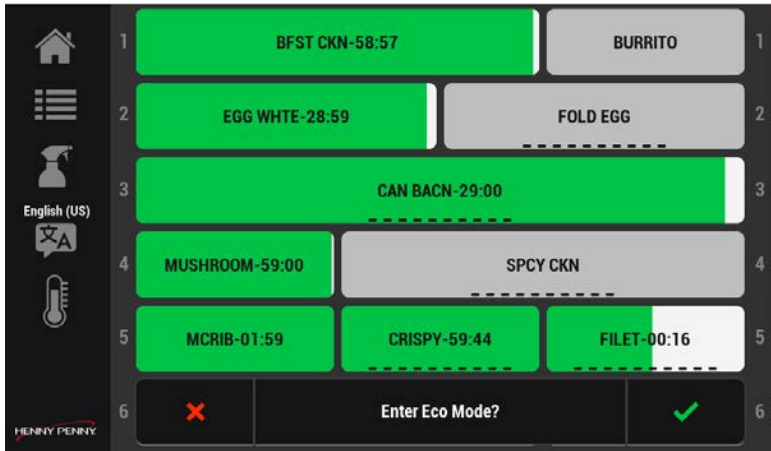

1. Trykk på den grønne haken for å aktivere Eco-modus for raden.
2. Trykk på den røde X-en for å avslutte uten å gjøre en endring.

Administrere rader

Gå til: GO > Row Management (GO > Radadministrasjon). Se [Betjeningskontroller](#).

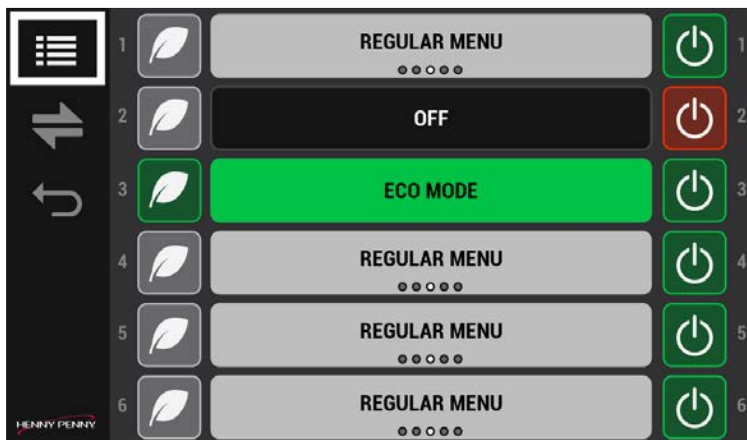

Bruk Radadministrasjon til å administrere dagdeloppgaver, aktivere Eco-modus og slå av ubrukte hyller.

Sveipe menyelementer

Beholdere som er konfigurert med produkter i en gruppe, kan endres med et sveipe for å håndtere endret kapasitet.



1. Beholdere med produkter i en gruppe kan sveipes til venstre eller høyre for å endre tilordning. Posisjonsindikatoren under produktnavnet markerer posisjonen til menyelementet.

Endre dagdeloppgaver

Brukes til omskiftningen fra frokost til resten av dagen.

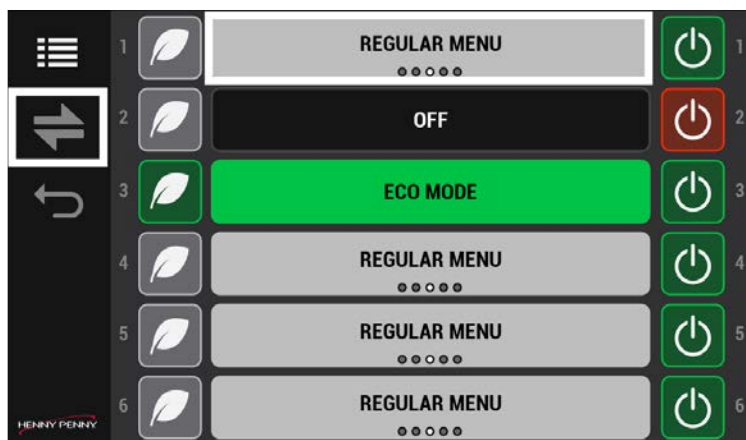

1. Sveip over de enkelte hyllene for å endre en individuell produktmenytype.
2. Trykk på omskiftningspilen (venstre-høyre) for å endre alle produktmenytyper.

Aktivering av Eco-modus

Brukes til å spare strøm manuelt når en hylle ikke er i bruk. Bladikonet lar hyllen midlertidig kjøle seg ned til en forhåndsbestemt temperatur for å spare strøm (kostnad), eller slår hyllen helt av. Muligheten til å kjøle ned hyllen til en forhåndsinnstilt temperatur eller slå den helt av konfigureres i Home > Cabinet Settings > ECO Mode Options (Hjem > Skapinnstillinger > Alternativer for ECO-modus) (sveip til venstre fire ganger).

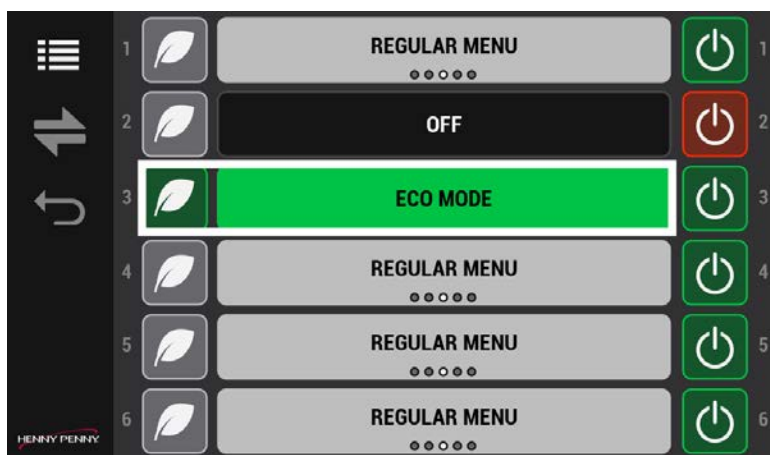

1. Trykk på det venstre Eco Mode Leaf icon (Eco-modus-ikonet) for å sette en ubrukt hylle i Eco-modus. Den grå raden blir grønn. Temperaturen på hyllen

synker.

2. Trykk på det venstre Eco Mode Leaf icon (Eco-modus-ikonet) igjen for å starte hyllen på nytt. Den grønne raden blir grå. Temperaturen på hyllen øker.

Slå av ubrukte hyller

Brukes til å slå av ubrukte hyller. I motsetning til Eco-modus slår dette alternativet hyllen helt av.

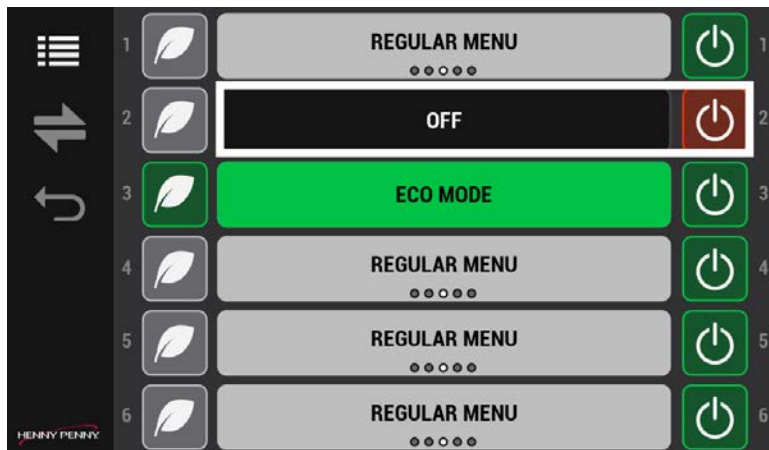

1. Trykk på høyre av/på-knapp for å slå av en ubrukt hylle. Strømikonet skifter fra grønt til rødt.
2. Trykk på høyre av/på-knapp for å slå på en hylle. Strømikonet skifter fra rødt til grønt. MERK: Hyllen må varmes opp før den kan brukes.

Redigering av innstillinger

Hvis du vil redigere oppskriftsboken og skapinnstillingene, må du bruke låseikonet for å aktivere og deaktivere redigering. Se [Betjeningskontroller](#).

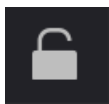

Trykk på Lås-ikonet for å låse opp redigering. Et pass-ordskjerm-bilde vises. Skriv inn 1122, og trykk deretter på den grønne hakemerket for å fortsette, eller på Tilbake-pilen for å avslutte uten å gjøre endringer. Når du er ferdig, trykker du på Lås-ikonet for å låse redigeringen.

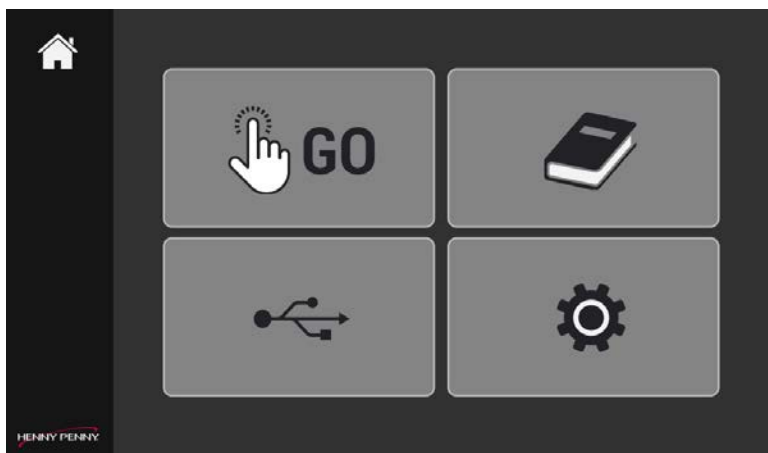

1. Trykk på for å åpne enten Oppskriftsbok eller Skapinnstillinger. Menyene vises.
2. Trykk på låsikonet, og tast deretter inn 1122 i skjermbildet Passord for å få tilgang til og endre innstillinger på skjermen.

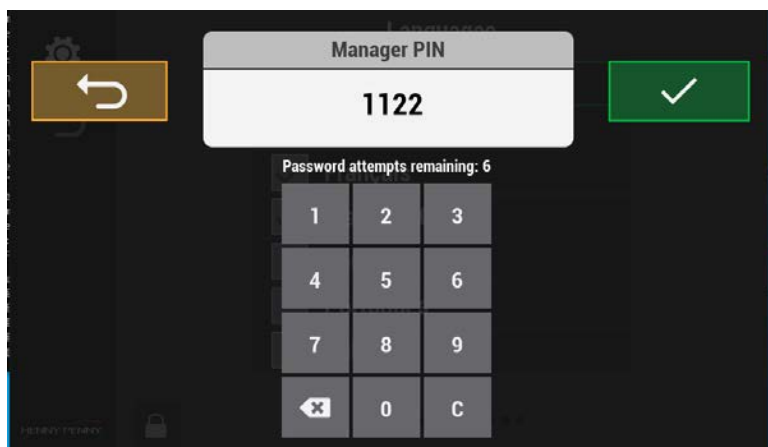

3. Trykk på den grønne haken for å lagre og fortsette, eller på Tilbake-pilen for å avslutte uten å gjøre endringer. Menyalternativene vises.
4. Når du er ferdig, trykker du på Lås-ikonet for å låse redigeringen.

Legge til eller endre et produktmenyelement

Hvert produkt må konfigureres her for å kunne brukes i GO-menyen. Bruk McDonald's godkjente og testede verdier for å fullføre registreringen av alle produkter i UHC. Fra

produkt skjerm bildet utfører du følgende trinn for å slette, legge til eller endre et produktmenyelement. Navigasjon: Home > Recipe Book > Product (Hjem > Oppskriftsbok > Produkt). Se [Betjeningskontroller](#).

MERK:

- UHC 600 leveres forhåndsinnstilt med grunnleggende produktmenyelementer. Kontroller at disse stemmer overens med produktinnstillingene for din region.
- Det kan maksimalt legges inn 60 individuelle produkter i kontrollen. Pluss-tegnet (+), for å legge til produkt, dempes når grensen er nådd. Hvis du fjerner (sletter) eksisterende produkter, kan du legge til flere produkter.

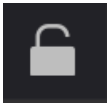

Trykk på Lås-ikonet for å låse opp redigering. Et passordskjerm bilde vises. Skriv inn 1122, og trykk deretter på den grønne hakemerket for å fortsette, eller på Tilbake-pilen for å avslutte uten å gjøre endringer. Når du er ferdig, trykker du på Lås-ikonet for å låse redigeringen.

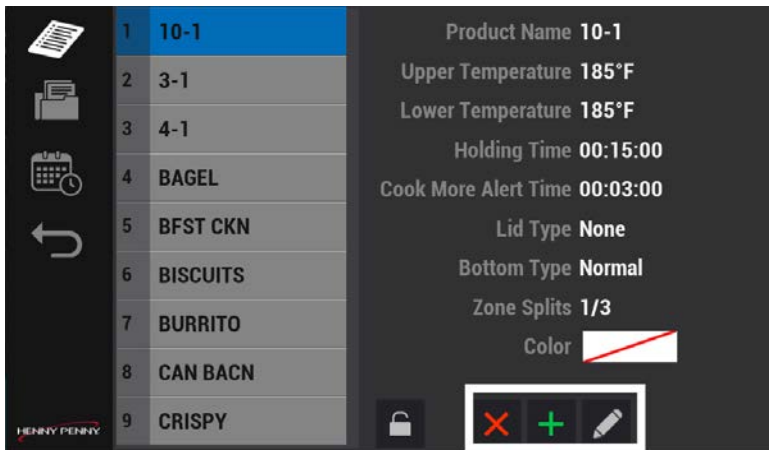

1. Velg en gruppe fra listen til venstre. Den valgte gruppen vises i blått for å indikere at den er aktiv. MERK: Se Redigere gruppemenyen for å legge til, endre eller slette en gruppe.
2. Trykk på Add (Green Plus) (Legg til (grønt pluss) eller Modify (Pencil Icon) (Endre (blyantikon) for å legge til eller endre et produktmenyelement etter behov. MERK: Følgende eksempel viser hvordan du legger til et produkt.

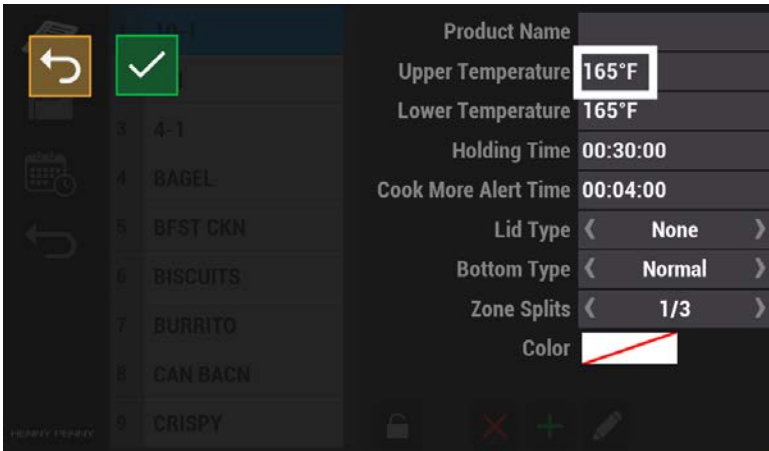

3. Trykk på feltet for å legge til eller endre verdien. Skjermbildet Verdi vises.
MERK: Feltene og verdiene er eksempler, dine kan variere.

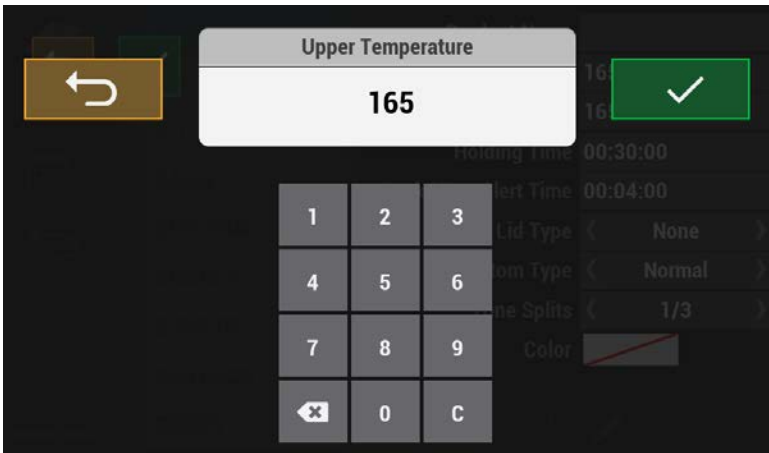

4. Trykk på tastaturet for å velge verdi. Parametere for produktelementer inkluderer:
- Produktnavn
 - Øvre temperatur: må samsvare med den nedre
 - Nedre temperatur: må samsvare med den øvre
 - Holdetid: total tid før avhending. Følg retningslinjene for matsikkerhet på McDonalds.
 - Cook More Varselstid: varsel om å koke mer produkt før avhending
 - Lokktype: type brettlokk eller ingen
 - Bunntype: type brett, tråd eller annet

- Soneinndelinger: én til tre skuffer på én hylle. Bredden og antallet brett eller trådkurver som brukes per hylle. For eksempel, ett bredt brett mot tre smale kurver.
- Farge: unik tidtakerfarge, standard er grønn.

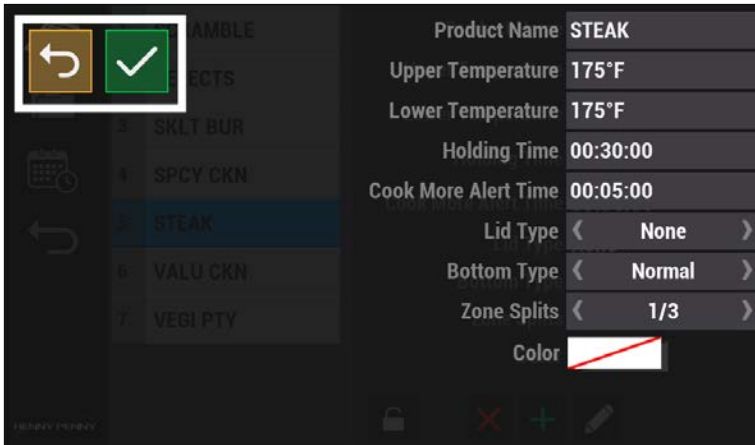

5. Trykk på den grønne haken for å fortsette, eller på Tilbake-pilen for å avslutte uten å gjøre endringer. Skjermbildet Element vises.
6. Bruk trinn 3 til 6 for å legge til hver verdi i menyelementet.
7. Når du er ferdig, trykker du på Lås-ikonet for å låse redigeringen.

Slette et produktmenyelement

Utfør følgende trinn for å slette et menyelement.

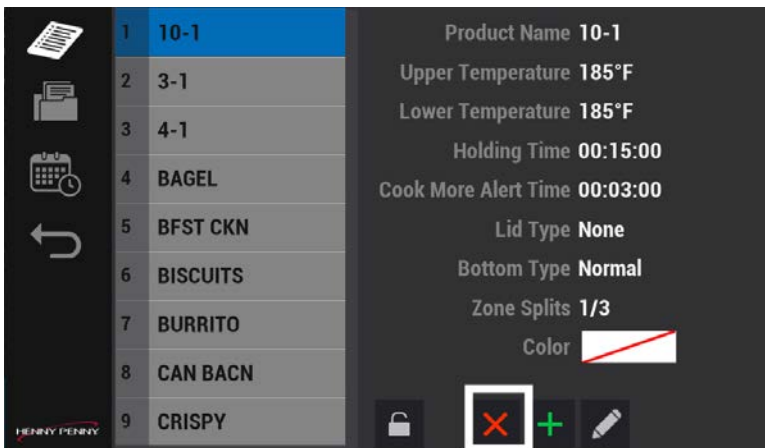

1. Trykk på et menyelement for å slette det.
2. Trykk på ikonet Delete (Red X) (Slett (rød X) for å slette et menyelement. Delete Product (Slett produkt) vises med navnet på produktmenyelementet.
3. Trykk på den grønne haken for å fortsette, eller på den røde X-en for å avslutte uten å gjøre endringer. Et bekräftelsesskjerm-bilde vises.
4. Trykk på den grønne haken for å fortsette. Produktelementet slettes. Skjerm-bildet Product Item (Produktelement) vises.

Redigere gruppemenyen

Produkter med samme holdetemperatur må grupperes sammen på samme temperaturhylle. Hylleradene kan ikke konfigureres med produkter med flere forskjellige temperaturer. Navigasjon: Home > Recipe Book > Group (Hjem > Oppskriftsbok > Gruppe). Se [Betjeningskontroller](#).

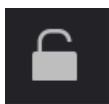

Trykk på Lås-ikonet for å låse opp redigering. Et pass-ordskjerm-bilde vises. Skriv inn 1122, og trykk deretter på den grønne hakemerket for å fortsette, eller på Tilbake-pilen for å avslutte uten å gjøre endringer. Når du er ferdig, trykker du på Lås-ikonet for å låse redigeringen.

Slette, legge til eller endre et gruppemenypunkt

Grupper varer med samme hylletemperatur sammen. Trykk på Group (Gruppe)-ikonet i menyen Oppskriftsbok for å slette (rød X), legge til (grønt pluss) eller endre (bly-antikon) en gruppe.

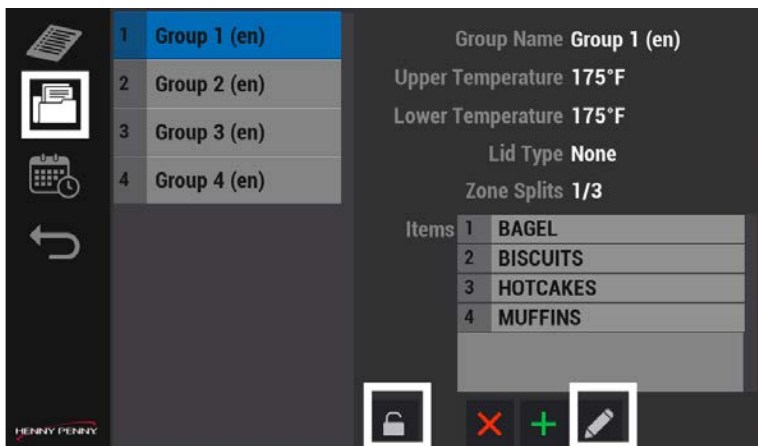

1. Trykk på Lås-ikonet, skriv inn passordet, og trykk deretter på den grønne haken for å fortsette, eller på Tilbake-pilen for å avslutte uten å lagre endringene.
2. Trykk på en gruppe, og trykk deretter på Slett (rød X), Legg til (grønt pluss) eller Endre (blyantikon) for å endre en gruppe etter behov.
3. Trykk på den grønne haken for å lagre og fortsette, eller på Tilbake-pilen for å avslutte uten å gjøre endringer.

Redigering av dagdeloppgaven

Dagdel er et sett med produkter som er spesifikke for frokost, omskiftning, vanlig meny, tilpasset 1 og tilpasset 2 i henhold til McDonald's Corporate. Når du skal bytte fra en dagdel-meny til en annen dagdel-meny, kan du bytte over hele menyen på én gang eller enkeltprodukter ett av gangen. Navigasjon: Home > Recipe Book > Day Part (Hjem > Oppskriftsbok > Dagdel). Se [Betjeningskontroller](#).

VIKTIG: Når produkter og grupper er stilt inn, grupperer Dagdeltilordninger elementer sammen på samme meny, slik at en operatør raskt kan bytte produkter fra morgen til lunsj. En hylle kan bare inneholde produkter med samme øvre/nedre temperatur og fysiske miks av soneindelte beholdere. Det første produktet som legges inn på en hylle, vil angi temperaturkriteriene for produkttillegg. Bare produkter med samme temperatur og soneinndeling kan legges på en hylle.

For eksempel: Hvis det første produktet som legges inn på hyllen har en temperatur på 175 °F og en soneinndeling på 1/3, kan bare produkter med samme temperatur og en soneinndeling på 1/3 eller 1/2 legges til (dvs. at det kan legges til to produkter med 1/3 soneinndeling eller ett produkt med 1/2 soneinndeling). Still inn dagdeloppgavene etter hylle.

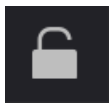

Trykk på Lås-ikonet for å låse opp redigering. Et passordskjerm-bilde vises. Skriv inn 1122, og trykk deretter på den grønne hakemerket for å fortsette, eller på Tilbake-pilen for å avslutte uten å gjøre endringer. Når du er ferdig, trykker du på Lås-ikonet for å låse redigeringen.

Slette, legge til eller endre en dagdeloppgave

Utfør følgende trinn for å redigere en dagdeloppgave. MERK: Alle produktene i en rad må ha samme temperatur.

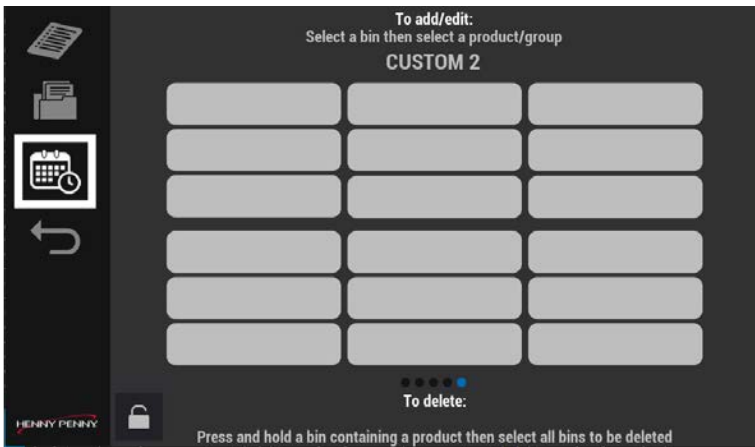

1. Trykk på ikonet for dagdel, og trykk deretter på en beholder. Skjermbildet for passord vises.
2. Skriv inn passordet 1122 (standard), og trykk deretter på den grønne haken. Visning av beholdere.

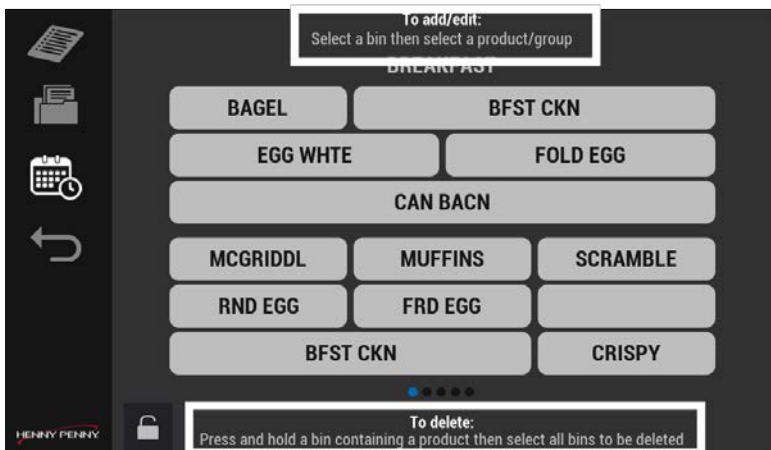

3. Les og følg instruksjonene øverst og nederst på skjermen, og gjør deretter ett av følgende:
 - Rediger ved å trykke på en tom beholder, og velg deretter et produkt.
 - Slett en dagdel ved å trykke på og holde inne en beholder.
4. Sveip til venstre og høyre for å få tilgang til alle menyene for dagdeloppgaver (beholdere). MERK: Still inn menyer og beholdere etter behov. Ikke alle menyer trenger å konfigureres. Du kan legge til flere menyer under Home >

Cabinet Setting > Day Parts (Hjem > Skapinnstillinger > Dagdeler) (sveip tre ganger til venstre).

5. Trykk på Green Checkmark (den grønne haken) for å fortsette, eller trykk på Back arrow (Tilbake-pilen) for å avbryte endringen.

Velge alternativer

UHC gir mulighet for tilpassede alternativer. Navigasjon: Home > Cabinet Settings (Hjem > Skapinnstillinger). Se [Betjeningskontroller](#).



Trykk på Lås-ikonet for å låse opp redigering. Et pass-ordskjerm-bilde vises. Skriv inn 1122, og trykk deretter på den grønne hakemerket for å fortsette, eller på Tilbake-pilen for å avslutte uten å gjøre endringer. Når du er ferdig, trykker du på Lås-ikonet for å låse redigeringen.

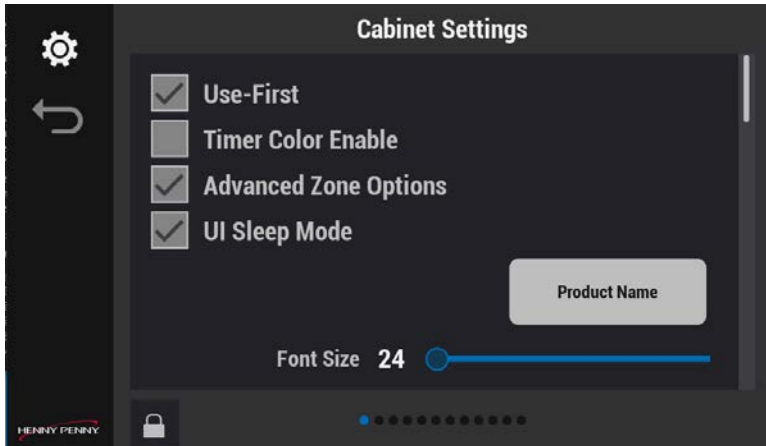

Fire valgbare alternativer vises, de er som følger:

1. Bruk først:
 - Krysset av: Produktet med lavest gjenværende holdetid blir farget, og de samme produktene med lengre holdetid blir grå.
 - Ikke avkrysset: Alle produkter med aktive tidtakere vil bli farget hvis Timer Color Enable (Timerfarge aktiveres) er krysset av.
2. Timer Color Enable (Timerfarge aktiveres):
 - Avkrysset: bruker den produktdefinerte fargeinnstillingen (oppskriftsbok) for FIFO-fargelegging (laveste timer har produktfarge og resten er grå).
 - Ikke avkrysset: standard er grønn farge for FIFO-farging.

3. Avanserte sonealternativer:
 - Krysset av: Radadministreringsikonet er tilgjengelig på driftsskjermen for spesifikke hylleinnstillinger (f.eks. Eco-modus, av osv.) og alle endringer i "Global" Dagdel.
 - Ikke avkrysset: Driftsskjerm bildet har IKKE et ikon for radadministrasjon tilgjengelig, men erstattes med "Global" endring av dagdel (dvs. muligheten til å endre dagdelen for alle hyller).
4. UI-dvalemodus:
 - Avkrysset: Skjermen dimmes ned til 10 % av innstilt lysstyrke etter 180 sekunder uten aktivitet. Reaktiveres ved enhver aktivitet.
 - Ikke avkrysset: Skjermen forblir på innstilt lysstyrke.
5. Velg det som er aktuelt, og trykk deretter på den grønne haken for å lagre og fortsette, eller på den røde X-en for å avslutte uten å gjøre endringer.

Endre skriftstørrelse

Øk skriftstørrelsen etter behov. Bruk ikonet for produkt navn over glidebryteren som referanse. Navigasjon: Home > Cabinet Settings > Font Size (Hjem > Skapinnstillinger > Skriftstørrelse) (sveip nedover). Se [Betjeningskontroller](#).



Trykk på Lås-ikonet for å låse opp redigering. Et passordskjerm bilde vises. Skriv inn 1122, og trykk deretter på den grønne hakemerket for å fortsette, eller på Tilbake-pilen for å avslutte uten å gjøre endringer. Når du er ferdig, trykker du på Lås-ikonet for å låse redigeringen.

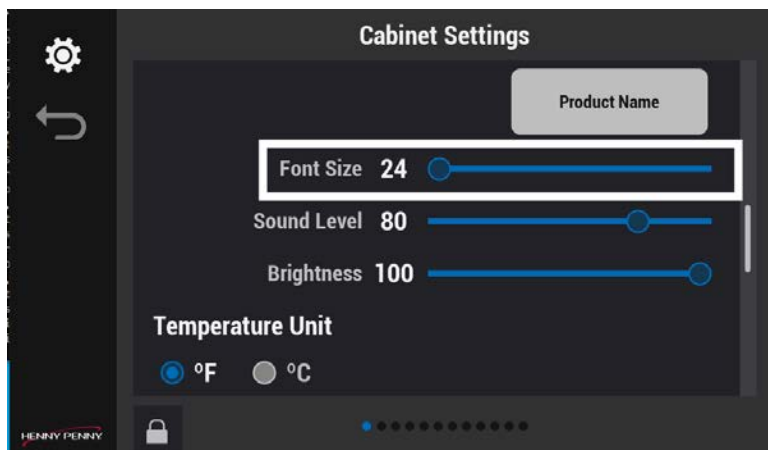

1. Bruk glidebryteren til å øke eller redusere skriftstørrelsen. Bruk ikonet for produktnavn over glidebryteren for å velge skriftstørrelse.
2. Trykk på den grønne haken for å lagre og fortsette, eller på den røde X-en for å avslutte uten å gjøre endringer.

Endre lysstyrken

Øk eller reduser lysstyrken på kontrollskjermen for å tilpasse den til omgivelsene.

Navigasjon: Home > Settings > Brightness (Hjem > Innstillinger > Lysstyrke) (sveip nedover). Se [Betjeningskontroller](#).

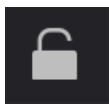

Trykk på Lås-ikonet for å låse opp redigering. Et passordskjerm-bilde vises. Skriv inn 1122, og trykk deretter på den grønne hakemerket for å fortsette, eller på Tilbake-pilen for å avslutte uten å gjøre endringer. Når du er ferdig, trykker du på Lås-ikonet for å låse redigeringen.

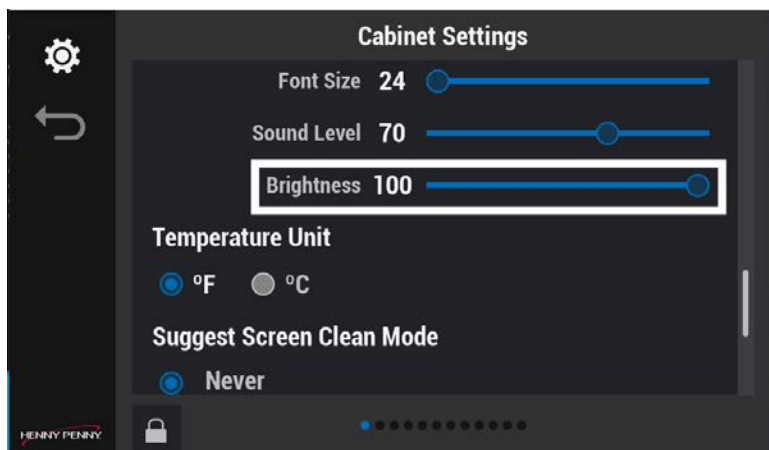

1. Bruk glidebryteren til å øke eller redusere lysstyrkenivået i menyen.
2. Trykk på den grønne haken for å lagre og fortsette, eller på den røde X-en for å avslutte uten å gjøre endringer.

Endre lydnivået

Bruk denne innstillingen til å styre desibelnivået for alarmer og varsler. Navigasjon: Home > Cabinet Settings > Sound Level (Hjem > Skapinnstillinger > Lydnivå) (sveip nedover). Se [Betjeningskontroller](#).

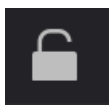

Trykk på Lås-ikonet for å låse opp redigering. Et passordskjerm-bilde vises. Skriv inn 1122, og trykk deretter på den grønne hakemerket for å fortsette, eller på Tilbake-pilen for å avslutte uten å gjøre endringer. Når du er ferdig, trykker du på Lås-ikonet for å låse redigeringen.

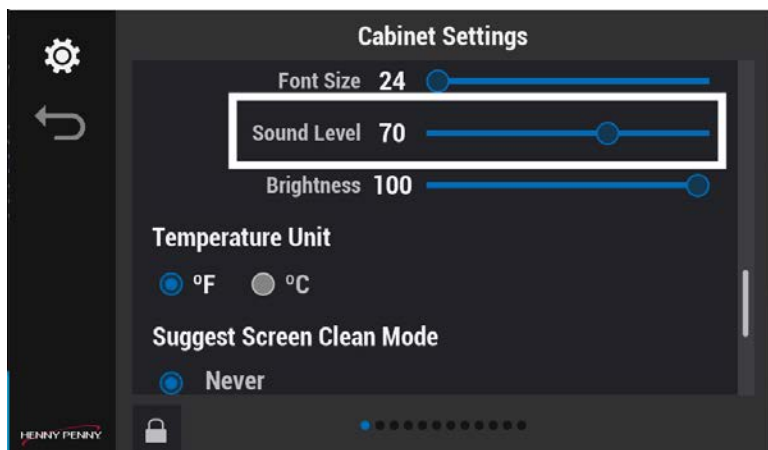

1. Bruk glidebryteren til å øke eller redusere volumnivået. En lyd spilles av etter hver lydjustering.
2. Trykk på den grønne haken for å lagre og fortsette, eller på den røde X-en for å avslutte uten å gjøre endringer.

Endre lydvarsler

Unike lyder kan stilles inn som varsler for å varsle deg om problemer. Navigasjon: Home > Cabinet Settings > More Sound Settings (Hjem > Skapinnstillinger > Flere lydinnstillinger) (sveip nedover). Se [Betjeningskontroller](#).

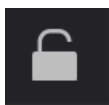

Trykk på Lås-ikonet for å låse opp redigering. Et passordskjerm-bilde vises. Skriv inn 1122, og trykk deretter på den grønne hakemerket for å fortsette, eller på Tilbake-pilen for å avslutte uten å gjøre endringer. Når du er ferdig, trykker du på Lås-ikonet for å låse redigeringen.

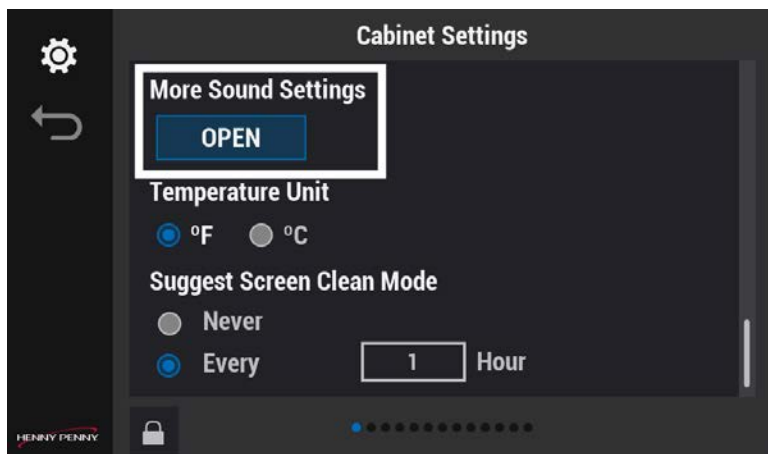

1. Trykk på OPEN (ÅPNE). Skjermbildet Audio Configuration (Lydkonfigurasjon) vises.

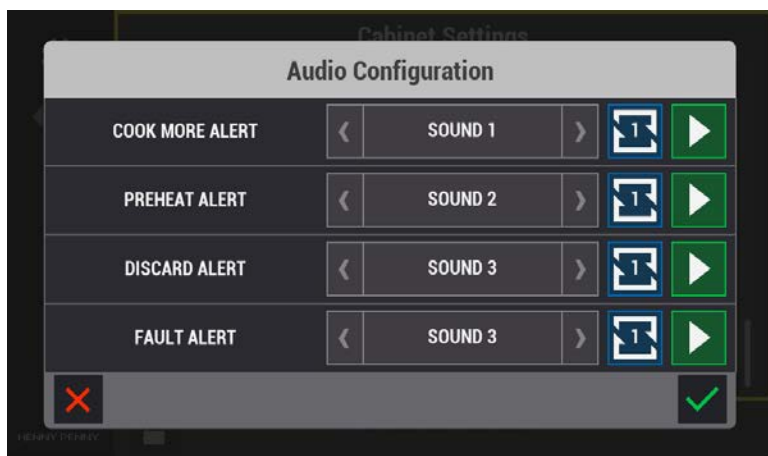

2. Bruk venstre- og høyrepilene til å velge en lyd for hvert varsel:
 - Bruk den grønne høyrepilen for å teste lyden.
 - Bruk Blå firkant-ikon, med pil opp og pil ned, for å angi at varselet skal gjentas én, to eller tre ganger.
 - Bruk Blå firkant-ikon, alternativet for kontinuerlig avspilling er kun tilgjengelig for Forkast varsel-lyden.
3. Trykk på den grønne haken for å lagre og fortsette, eller på den røde X-en for å avslutte uten å gjøre endringer.

Endre temperaturenhet

UHC støtter både Fahrenheit- og Celsius-temperaturer. Navigering: Home > Cabinet Settings > Temperature Unit (Hjem > Skapinnstillinger > Temperaturenhet) (sveip nedover). Se [Betjeningskontroller](#).

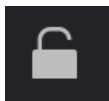

Trykk på Lås-ikonet for å låse opp redigering. Et pass-ordskjerm-bilde vises. Skriv inn 1122, og trykk deretter på den grønne hakemerket for å fortsette, eller på Tilbake-pilen for å avslutte uten å gjøre endringer. Når du er ferdig, trykker du på Lås-ikonet for å låse redigeringen.

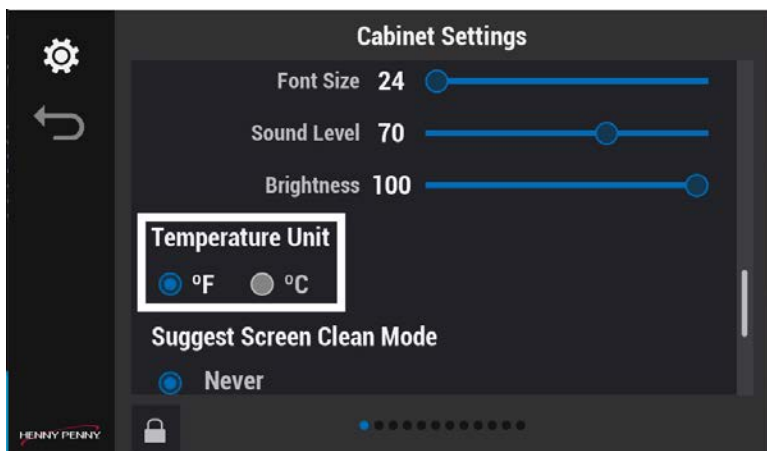

1. Velg Fahrenheit eller Celsius.
2. Trykk på den grønne haken for å lagre og fortsette, eller på den røde X-en for å avslutte uten å gjøre endringer.

Velge Suggest Screen Clean Mode (Foreslå skjermrensmodus)

Angi en påminnelse om skjermrengjøring og hvor ofte du vil bli påminnet. Velg Never (Aldri) for å hoppe over. Navigasjon: Home > Cabinet Settings > Suggest Screen Clean Mode (Hjem > Skapinnstillinger > Foreslå skjermrensmodus) (sveip nedover). Se [Betjeningskontroller](#).

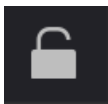

Trykk på Lås-ikonet for å låse opp redigering. Et passordskjerm bilde vises. Skriv inn 1122, og trykk deretter på den grønne hakemerket for å fortsette, eller på Tilbake-pilen for å avslutte uten å gjøre endringer. Når du er ferdig, trykker du på Lås-ikonet for å låse redigeringen.

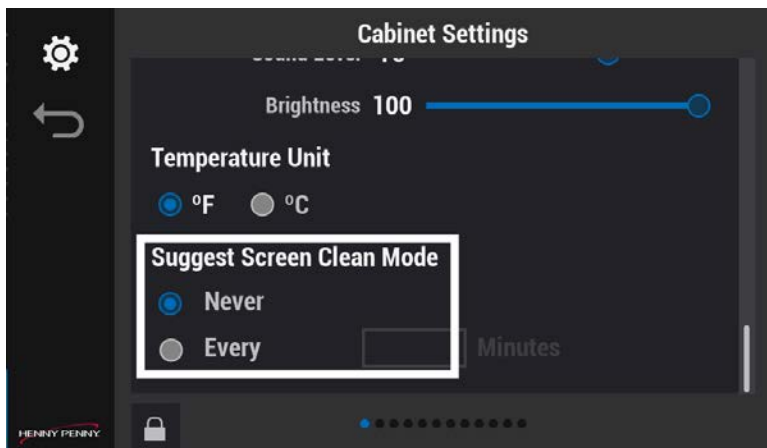

1. Velg Never (Aldri) eller Every (Hver gang). Hvis Every (Hver gang) er valgt, angir du tid mellom 5 min. og 24 timer. for skjermvisninger.
2. Trykk på den grønne haken for å lagre og fortsette, eller på den røde X-en for å avslutte uten å gjøre endringer. Meldingen Clean Screen Now (Rengjør skjermen nå) vises på de innstilte tidspunktene på menykjermen.

Endring av kalenderen

Valg av dato og klokkeslett er avgjørende for driften av UHC-skapets tidtakere og data-logging. Du må stille inn dato og klokkeslett for bruk. Navigasjon: Home > Settings > Calendar (Hjem > Innstillinger > Kalender) (sveip én gang til venstre). Se [Betjeningskontroller](#).

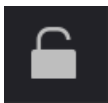

Trykk på Lås-ikonet for å låse opp redigering. Et passordskjerm bilde vises. Skriv inn 1122, og trykk deretter på den grønne hakemerket for å fortsette, eller på Tilbake-pilen for å avslutte uten å gjøre endringer. Når du er ferdig, trykker du på Lås-ikonet for å låse redigeringen.

Velge dato

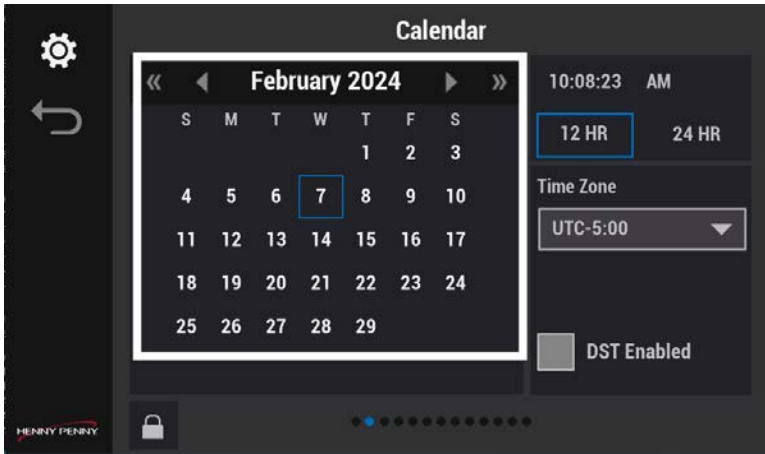

- Trykk på dagens dato i kalenderen.

Velge klokkeslett

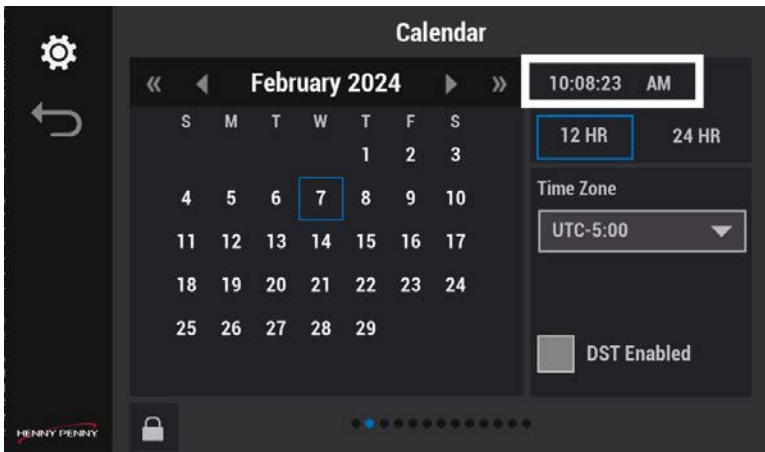

1. Trykk på feltet Time Setting (Tidsinnstilling). Skjermbildet Time Setting (Tidsinnstilling) vises.

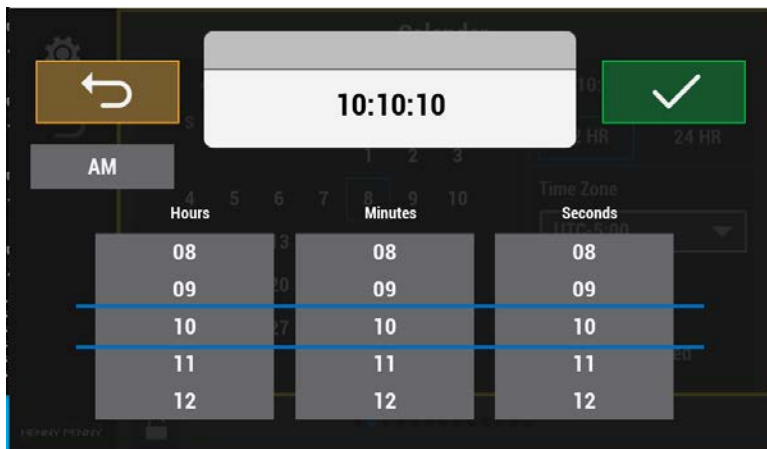

2. Trykk for å angi A.M. eller P.M.
3. Trykk på for å angi timer, minutter og sekunder.
4. Trykk på den grønne haken for å fortsette, eller på Tilbake-pilen for å avslutte uten å gjøre endringer.

Velge tidsformat

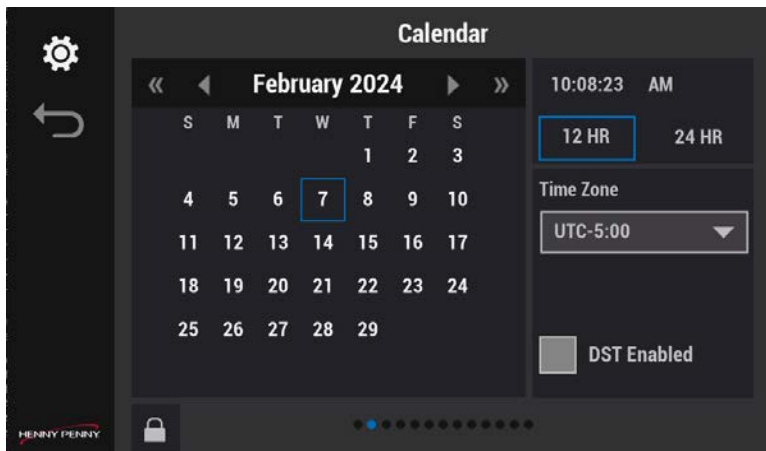

- Velg enten 12 timer. (middag til midnatt) eller 24 timer i døgnet. (midnatt til midnatt).

Velge tidssone

For land eller regioner som bruker Coordinated Universal Time (koordinert universaltid) (UTC). Søk på nettet etter et UTC-tidssonekart. MERK: Hvis du stiller inn tidssonen for sommertid etter at du har stilt inn klokkeslettet, justeres gjeldende klokkeslett (f.eks. hvis tidssonen for øyeblikket er UTC-4:00 og den endres til UTC-5:00, justeres gjeldende klokkeslett med én time).

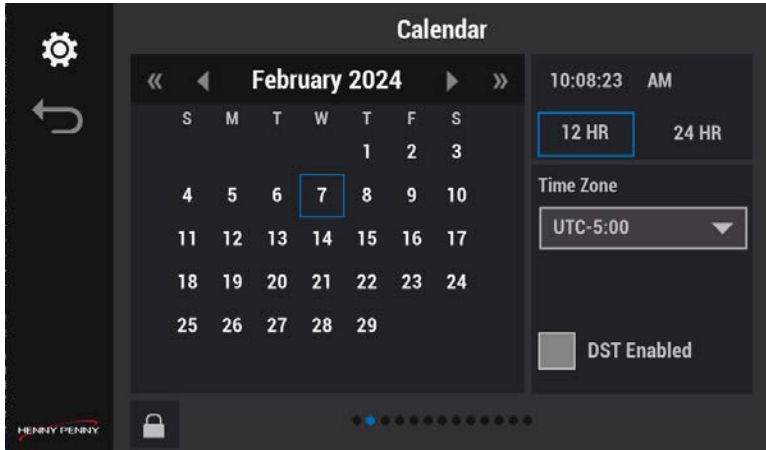

- Trykk på, og velg Coordinated Universal Time (koordinert universaltid) (UTC).

Velge sommertid (DST)

For land eller regioner som bruker sommertid (DST). MERK: Hvis du stiller inn tidssonen for sommertid etter at du har stilt inn klokkeslettet, justeres gjeldende klokkeslett (f.eks. hvis tidssonen for øyeblikket er UTC-4:00 og den endres til UTC-5:00, justeres gjeldende klokkeslett med én time).

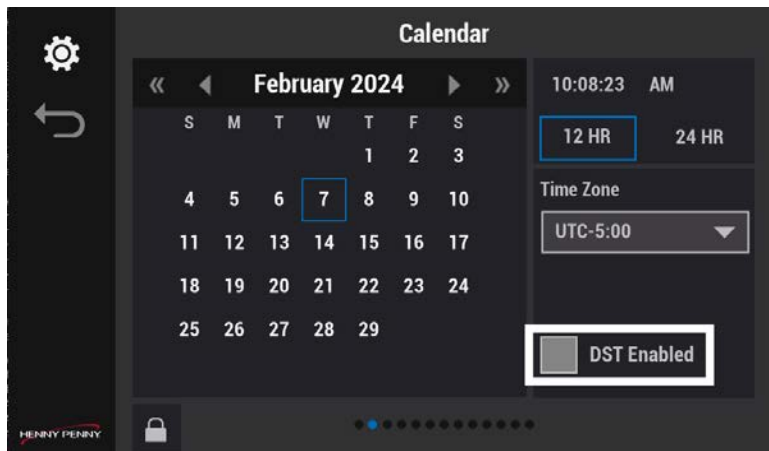

- Trykk på Sommertid (DST), og velg din region.

Velge språk

Før språk kan velges fra GO-menyen, må de velges i menyen Cabinet Settings > Languages menu (Skapinnstillinger > Språk). Dette er en rask måte å bytte språk på for teammedlemmer som snakker forskjellige språk. Angi språk som teamet ditt bruker. Fjern ubrukte språk. Navigasjon: Home > Cabinet Settings > Languages (Hjem > Skapinnstillinger > Språk). (sveip to ganger til venstre). Se [Betjeningskontroller](#). MERK: Produktnavnene er ikke oversatt.

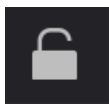

Trykk på Lås-ikonet for å låse opp redigering. Et passordskjerm-bilde vises. Skriv inn 1122, og trykk deretter på den grønne hakemerket for å fortsette, eller på Tilbake-pilen for å avslutte uten å gjøre endringer. Når du er ferdig, trykker du på Lås-ikonet for å låse redigeringen.



1. Velg flere språk du vil veksle mellom i GO-menyen.
2. Trykk på den grønne haken for å lagre og fortsette, eller på den røde X-en for å avslutte uten å gjøre endringer.

Aktivering av dagdeler

Denne innstillingen gjør det mulig å legge til flere eller egendefinerte menyer for dagdeler i oppskriftsboken. Velg alt du vil vise og som skal kunne velges. Navigasjon: Home > Settings > Day Parts (Hjem > Innstillinger > Dagdeler) (sveip til venstre tre ganger). Se [Betjeningskontroller](#).

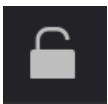

Trykk på Lås-ikonet for å låse opp redigering. Et passordskjerm-bilde vises. Skriv inn 1122, og trykk deretter på den grønne hakemerket for å fortsette, eller på Tilbake-pilen for å avslutte uten å gjøre endringer. Når du er ferdig, trykker du på Lås-ikonet for å låse redigeringen.

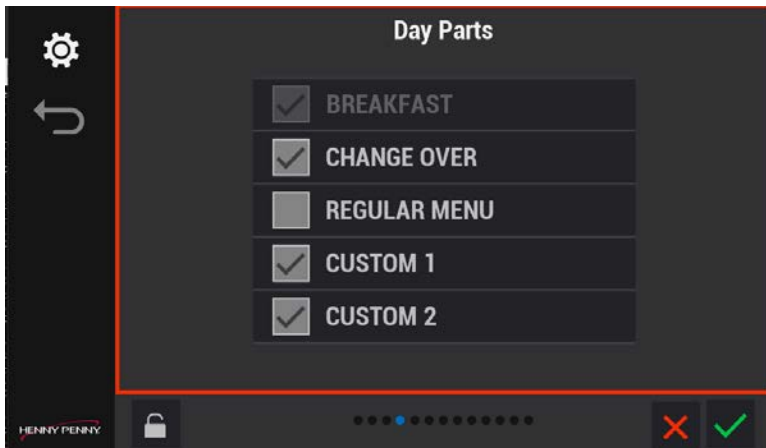

1. Trykk på dagdeltitlene du ønsker å bruke i oppskriftsboken.
2. Trykk på den grønne haken for å lagre og fortsette, eller på den røde X-en uten å gjøre endringer.

Velge alternativer for Eco-modus

Bruk dette alternativet til å stille inn Eco-modus-alternativene når du er i GO-menyen og bruker Eco-modus. Navigering: Home > Cabinet Settings > Eco Mode Options (Hjem > Skapinnstillinger > Alternativer for Eco-modus) (sveip til venstre fire ganger). Se [Betjeningskontroller](#).

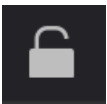

Trykk på Lås-ikonet for å låse opp redigering. Et pass-ordskjerm-bilde vises. Skriv inn 1122, og trykk deretter på den grønne hakemerket for å fortsette, eller på Tilbake-pilen for å avslutte uten å gjøre endringer. Når du er ferdig, trykker du på Lås-ikonet for å låse redigeringen.

Hylletemperatur

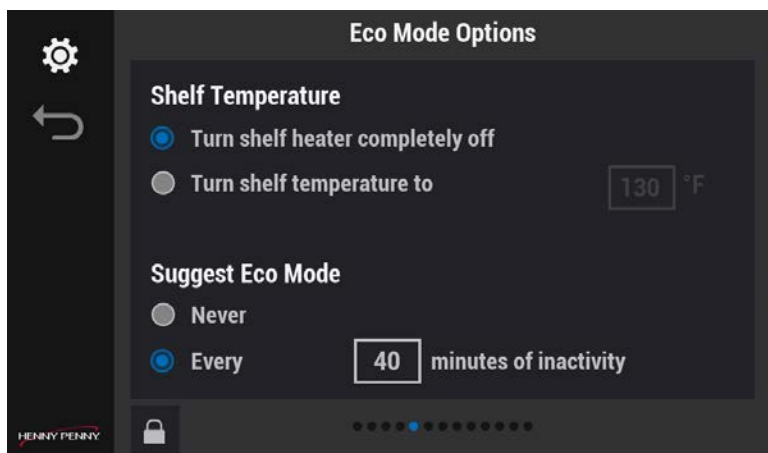

1. Trykk på ett av følgende alternativer:
 - Slå hyllevarmeren helt av: slår hyllevarmen helt av når den er valgt.
 - Still hylletemperaturen til: velg temperaturen hyllen skal kjøles ned til når den er i Eco-modus. Standard anbefales. MERK: Hyllen må varmes opp til holdetemperatur når den tas i bruk igjen.
2. Trykk på den grønne haken for å lagre og fortsette, eller på den røde X-en for å avslutte uten å gjøre endringer.

Foreslå Eco-modus

1. Trykk på følgende:
 - Never (Aldri): Hvis du ikke vil at en melding skal vises mens du er i GOMenyen.
 - Every (Hver): Kontrollen viser en melding etter xx (brukervalgt) minutter med inaktivitet per hylle.
2. Trykk på den grønne haken for å lagre og fortsette, eller på den røde X-en for å avslutte uten å gjøre endringer.

Endre administratorpassordet

Standardpassordet er 1122. Bruk dette alternativet for å endre passordet til noe unikt, ved å velge og holde nede Henny Pennylogoen nederst til venstre på skjermen.

Navigasjon: Home > Cabinet Settings > Password (Hjem > Skapinnstillinger > Passord)
(sveip til venstre seks ganger). Se [Betjeningskontroller](#).

MERK: Administratorpassordet kan tilbakestilles til fabrikkinnstillingene (1122)

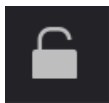

Trykk på Lås-ikonet for å låse opp redigering. Et passordskjerm-bilde vises. Skriv inn 1122, og trykk deretter på den grønne hakemerket for å fortsette, eller på Tilbake-pilen for å avslutte uten å gjøre endringer. Når du er ferdig, trykker du på Lås-ikonet for å låse redigeringen.

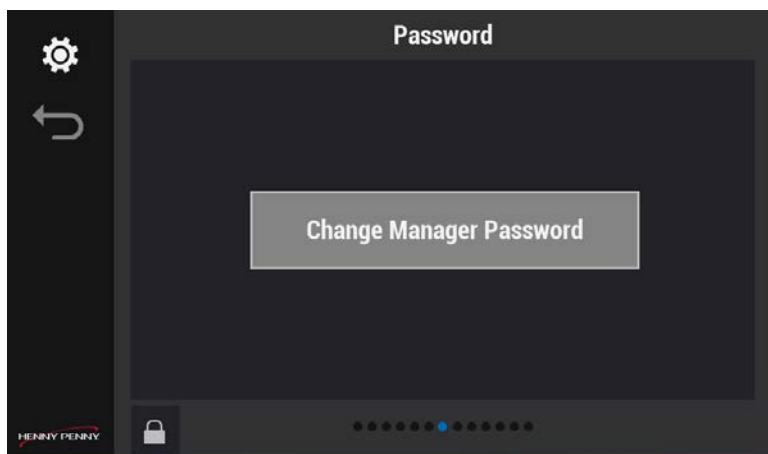

1. Trykk på Change Manager Password (Endre administratorpassord). Skjerm-bildet Manager Pin (passord) vises.
2. Tast inn 1122 (standard), og trykk deretter på den grønne haken for å lagre og fortsette, eller på den røde X-en for å avslutte uten å gjøre endringer.
3. Trykk på Change Manager Password (Endre administratorpassord) igjen. Skjerm-bildet for nytt passord vises.

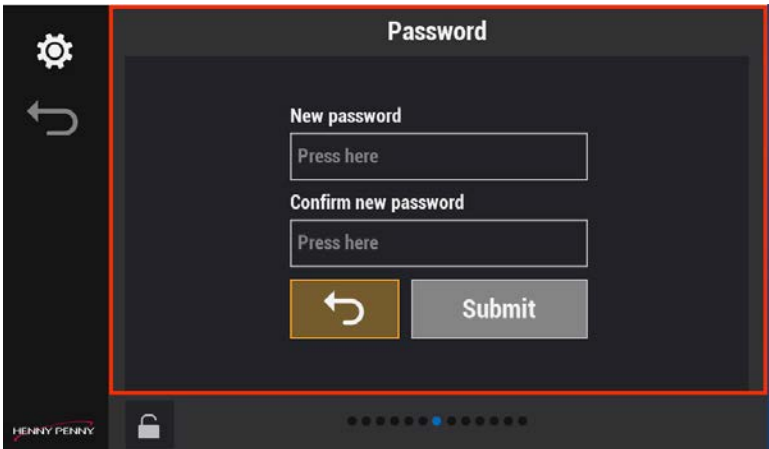

4. Tast inn et nytt passord, og trykk deretter på det nye passordet igjen for å bekrefte. MERK: De to passordene må stemme overens.
5. Trykk på Submit (Send) for å lagre og fortsette, eller på Tilbakepilen for å avslutte uten å gjøre endringer.

Kapittel 4 Vedlikehold

Bruke Lås for rengjøring av skjerm

Tørk av fronten på kontrollpanelet etter behov i løpet av dagen for å fjerne fingeravtrykk og fett, noe som kan påvirke betjeningen av berøringsskjermer. Navigasjon: Home > GO > Clean Screen (Hjem > GO > Rengjør skjerm). Se [Betjeningskontroller](#).

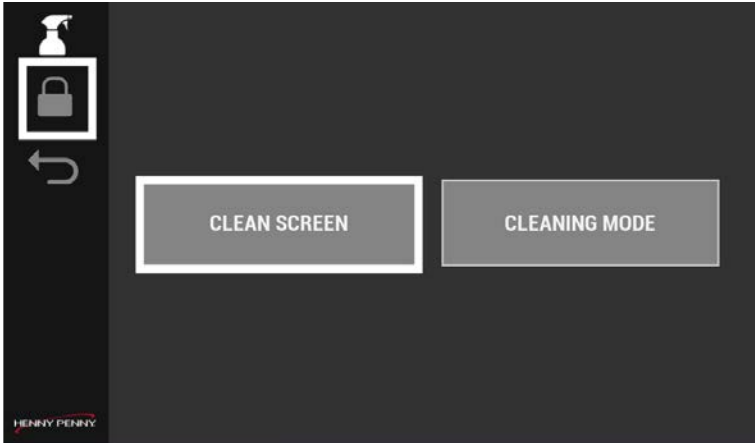

1. Trykk på Lås-ikonet fra Rengjør-menyen eller Rengjør skjerm-knappen, og den ti sekunder lange låseskjermer vises.

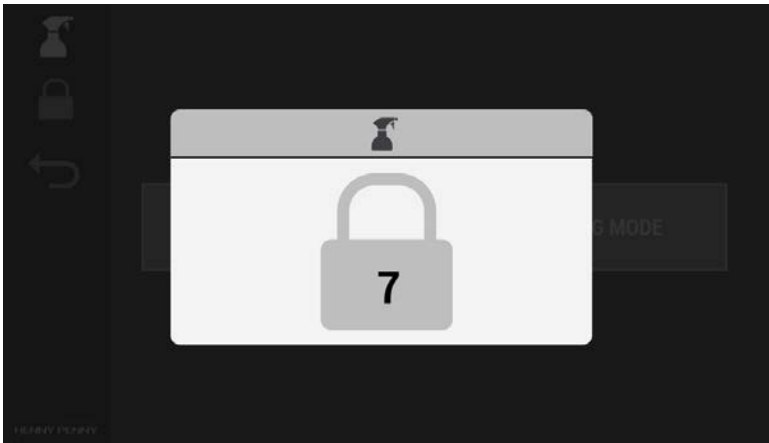

2. Tørk av forsiden av kontrollpanelet for å fjerne fingeravtrykk og fett.

Daglig rengjøring

UHC må rengjøres daglig for å holde seg hygienisk. Navigasjon: Home > GO > Cleaning mode (Hjem > GO > Rengjøringsmodus). Se [Betjeningskontroller](#).

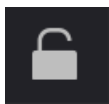

Trykk på Lås-ikonet for å låse opp redigering. Et pass-ordskjerm-bilde vises. Skriv inn 1122, og trykk deretter på den grønne hakemerket for å fortsette, eller på Tilbake-pilen for å avslutte uten å gjøre endringer. Når du er ferdig, trykker du på Lås-ikonet for å låse redigeringen.

Åpner rengjøringsmodus

Bruk Rengjøringsmodus til å kjøle ned hyllene til 49 °C (120 °F) hver dag for å utføre en grundig rengjøring av holdeskapet.

MERK: Hvis du starter rengjøringsmodus mens enheten er kald, vil hyllene varmes opp til 49 °C (120 °F).

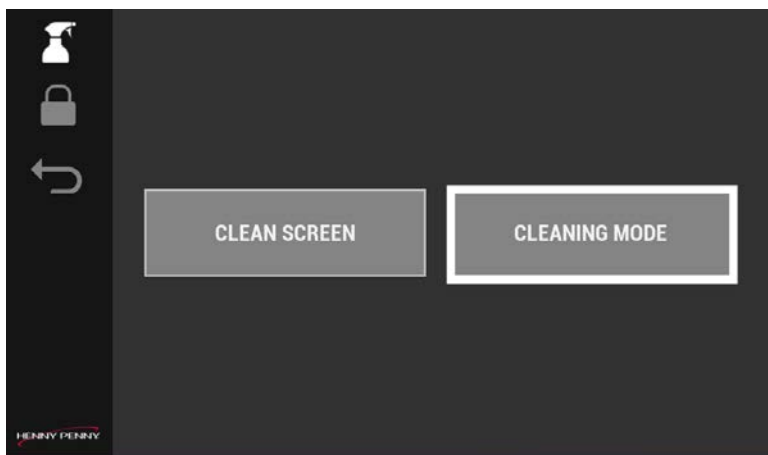

1. Trykk på knappen Cleaning Mode (Rengjøringsmodus). Enter Cleaning Mode (Gå inn i rengjøringsmodus) vises.

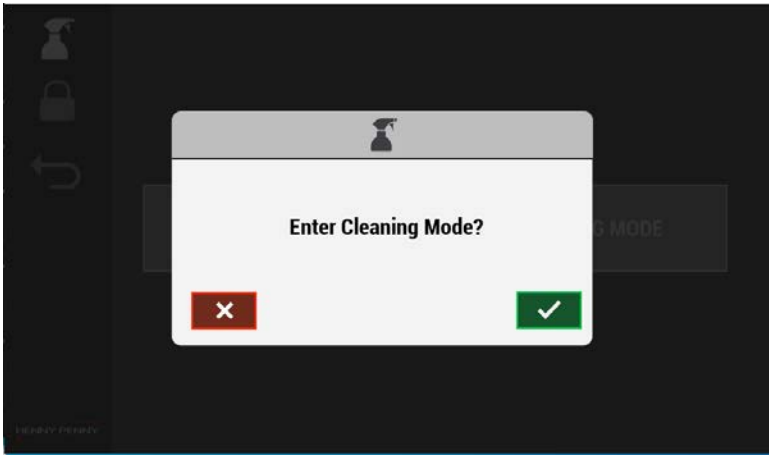

2. Trykk på den grønne haken for å starte nedkjølingssyklusen eller på den røde X-en for å avbryte. Hvis du trykker på haken for å fortsette, vises skjermbildet Cooling Down (Nedkjøling).

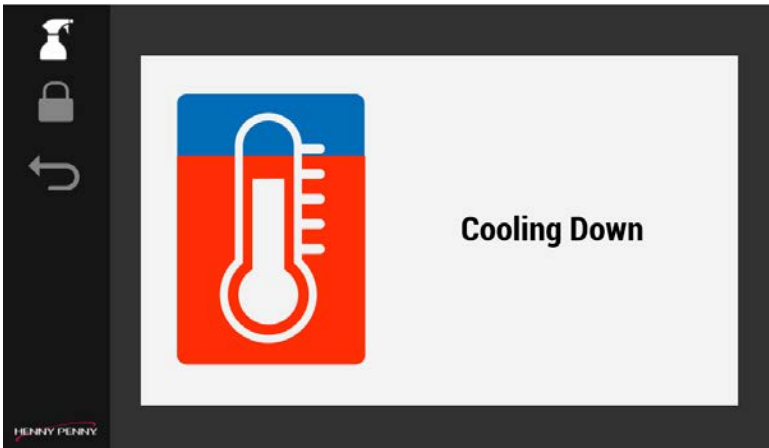

3. Når skjermen blir grønn og Safe to Clean (Trygt å rengjøre) vises, rengjør du holdeskapet.

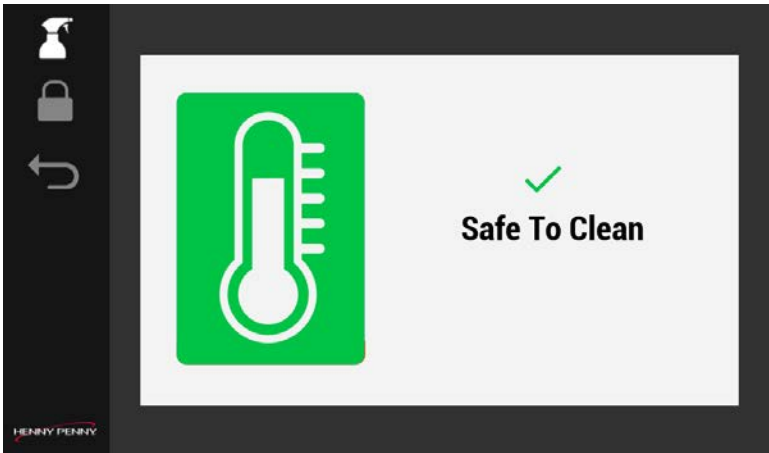

Rengjøring av stativer, brett og hyller

VIKTIG: Stativene bør rengjøres hver fjerde time.

Når hyllene er avkjølt, gjør du følgende:

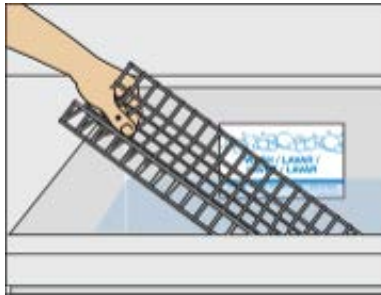

1. Når de er avkjølt, fjerner du brett og stativer, og vasker dem i vask eller oppvaskmaskin.
2. Hvis du bruker oppvaskmaskin, hopp til trinn 4.
3. Hvis du vasker i vasken, gjør du følgende:
 - a. Plasser brett og stativer i vaskerommet i vasken fylt med fersk, varm (110–120 °F) APSC-løsning.
 - b. Ved kraftig smussavleiring, spray på forhånd med Super kontaktrens; la det virke i 10 minutter.
 - c. Bruk en liten rengjøringsbørste til å fjerne all smuss fra trådstativene. MERK: Bruk en skurepad uten riper til å skrubbe brettene.
 - d. Skyll og desinfiser alle gjenstander; desinfiser i oppløsning i ett minutt; la lufttørke.

MERK: Roter gjenstandene slik at alle overflater kan rengjøres og desinfiseres.



4. Fyll en ren bøtte med varm (110–120 °F) APSC-løsning.
5. Dypp Hi-Temp flerbruksverktøypaden i APSC-løsning; rist overflødig løsning av paden ned i bøtten.

MERK: Hvis du ikke rister ut all overflødig løsning fra paden, kan det føre til permanent skade på UHCs elektriske komponenter.



6. Skrubbe innsiden av hver UHC-skaphylle med Hi-Temp flerbruksverktøy med pad.
7. Gjenta for alle UHC-hyller.
8. Fjern flerbrukspaden, og sett den til side.
9. Ta den hvite universalpaden fra bøtta med rene håndklær, og vri den grundig opp.
10. Skyv den hvite universalpaden på verktøyet.



11. Tørk av og skyll UHC-hyllene med en hvit universalpad; gjenta for alle hyllene. MERK: Sørg for å vri opp den hvite universalpaden før du bruker den i UHC-hyllene.

Utvendig rengjøring av holdeskapet

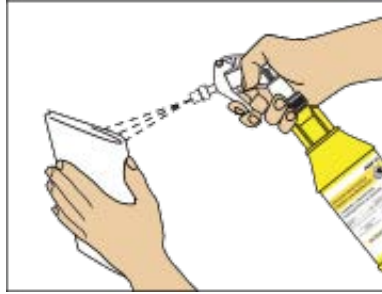

1. Spray et rent håndkle fuktet med desinfeksjonsmiddel med peroksidbasert rengjørings- og desinfeksjonsmiddel for flere overflater.



2. Tørk av skapets utside.
3. Kast håndkleet i bøtte med skittent håndkle etter bruk.
4. Gå ut av rengjøringsmodus ved å trykke på tilbakepil og deretter på den grønne haken.

Merk: Enheten må varme opp hyllene for å gå tilbake til normal drift, ca. 35 minutter.

5. Vask, skyll og desinfiser verktøy ved vasken.

Kapittel 5 Feilsøking

Feilkoder

Display	Cause	Solution
E-4A	Overoppheting av skapet.	<ul style="list-style-type: none"> • Rengjør ventilasjonsåpningene på sidene av enheten og sørg for at de er frie for hindringer. • Sørg også for at det ikke er noen varmekilde i nærheten av enheten. • Kontakt teknisk støtte
E-4B	I/O-kortets kjøleribbe er overopphetet.	<ul style="list-style-type: none"> • Rengjør ventilasjonsåpningene på sidene av enheten og sørg for at de er frie for hindringer. • Sørg også for at det ikke er noen varmekilde i nærheten av enheten. • Kontakt teknisk støtte
E-5 Hylleplassering er angitt	Hylletemperatur er for høy.	Kast produktet i hyllen, og kontakt deretter teknisk support.
E-6A Kjøleribbe, Hylleopp, Hyllebunn	Feil ved åpen temperatursonde.	Kast produktet i hyllen, og kontakt deretter teknisk support.
E-6B Kjøleribbe, Hylleopp, Hyllebunn	Feil ved lukket temperatursonde.	Kast produktet i hyllen, og kontakt deretter teknisk support.

Display	Cause	Solution
E-10	Indikerer at temperaturen på en hylle har nådd eller overskredet maksimumsgrensen for Høyt nivå. Temperaturen er på eller over 110 C / 230 F i minst 1 sekund.	Feilen låser systemet, et popup-vindu vises, ring teknisk support.
E-60A	I/O-kortet mister kommunikasjon	Slå av strømmen i 15 sekunder, og slå den deretter på igjen. Hvis den kan gjenopprettes, fortsett, hvis ikke, kontakt teknisk support.
E-60B	Kortet mister kommunikasjonen med kontrollkortet.	Slå av strømmen i 15 sekunder, og slå den deretter på igjen. Hvis den kan gjenopprettes, fortsett operasjonen. hvis ikke, kontakt teknisk support.
E-200	SD-kortet på I/O-kortet mangler eller kan ikke lese/skrive til SD-kortet.	Kan fortsette å fungere som om den bare brukes til å logge informasjon, men kan hindre feilsøking av problemer. Kontakt teknisk support når du har anledning.
E-205	Systemet klarer ikke å laste opp/ned innstillinger fra en USB-stasjon.	Prøv en annen USB-stasjon. Kontakt teknisk support ved behov.
E-210	Feil på en av viftene under oppstart eller normal drift.	Så lenge minst én vifte er i gang, kan driften fortsette. Kontakt teknisk support ved behov.
E-211	Viften trekker for mye strøm på 4 A i mer enn 6 ms (f.eks. stanser).	Så lenge minst én vifte er i gang, kan driften fortsette. Kontakt teknisk support ved behov.
E-216	Hylletemperaturen er for kald.	Kast produktet i hyllen. Kontroller strømkabel. Kontakt teknisk støtte

Display	Cause	Solution
E-220	Hvis I/O-kortet mister kommunikasjonen med begge skjermkortene i mer enn 180 sekunder, går systemet inn i sikker modus ved å slå av alle varmeelementene.	Slå av strømmen i 15 sekunder, og slå den deretter på igjen. Hvis den kan gjenopprettes, fortsett operasjonen. Hvis ikke kontakt, kast produktet i hyllene og kontakt teknisk support.
E-220A	Hvis I/O-kortet registrerer tap av nettverkstilkobling, går systemet inn i sikker modus ved å slå av alle varmeelementene.	Slå av strømmen i 15 sekunder, og slå den deretter på igjen. Hvis den kan gjenopprettes, fortsett operasjonen. Hvis ikke, kast produktet i hyllene og ta kontakt med teknisk support.
E-225	Maskinvare- eller strømbrudd .	Kan fortsette med driften så lenge det ikke oppstår en E-6A eller E-6B. Kontroller strømkabel. Ring teknisk support

Kontroll av temperaturene på hylleradene

Navigasjon: Home > Go > Shelf Temperature (Hjem > Go > Hylletemperatur). Se [Betjeningskontroller](#).

Bruk denne funksjonen for å sikre at sporets varmeelementer holder riktig holdetemperatur. Venstre kolonne (pil opp) viser det øverste varmeelementet i det aktuelle sporet, og høyre kolonne (pil ned) viser det nederste varmeelementet i det aktuelle sporet. Holdetemperaturen skal samsvare med holdetemperaturen for menyelementet. Navigasjon: Hylle (rad)-temperaturikonet vises på skjermbildene Drift (Home > Go) (Hjem > Go) og Shelf (Row) (Hylle (rad)-temperatur (Home > Go > Shelf (Row) Temperature) (Hjem > Go > Hylle (rad)-temperatur).



1. Fra hovedmenyskjermen trykker du på ikonet for Shelf (Row) Temperature (Hylle- (rad-) temperatur. De aktuelle temperaturene i hyllene vises.
2. Gå ut av menyen ved å trykke på tilbakepilen. MERK: Hvis en hylle konsekvent er utenfor temperaturområdet, må du ringe teknisk service.

Kontakt [Teknisk støtte](#) via:

- telefon:
USA og Canada: +1-800-417-8405
Global: +1-937-456-8405
- tekst:
+1-937-456-8405
- e-post: technicalservices@hennypenny.com
- [chat i sanntid](#)

Kontakt for deler:

- e-post: partsdepartment@hennypenny.com

Kontakt for garanti:

- e-post: warranty@hennypenny.com



Copyright belongs to Henny Penny Corporation 2024 All rights reserved.

Henny Penny Corporation
1219 U.S. 35, Eaton, OH 45320
1-937-456-8400
1-800-417-8417
www.hennypenny.com