



Căutați informații
suplimentare

Manual de operare Dulap pentru păstrare universal

UHC600



RO



Table of Contents

Capitol 1 Prezentare generală	7
Siguranță	7
Ghid privind simbolurile	7
Utilizare prevăzută	10
Capitol 2 Instalare	14
Specificații	14
Dimensiuni	14
Electrice	14
Cabluri și fișă	15
Spațiu liber necesar	15
Cerințe	15
Electrice	15
Selectarea unui amplasament	16
Despachetare	17
Scoaterea din cutie	18
Instalarea hardware-ului	18
Configurarea hardware-ului	18
Țineți în jos consola	19
Unghi cotel cablului electric	19
Lista de verificare pentru instalare	19
Capitol 3 Operațiune	23
Efectuarea pornirii inițiale	23
Configurați setările	23
Componente	25
Vedere din față	26
Vedere din spate	27
Comenzi pentru funcționare	28
Caracteristicile ecranului tactil	29

Pictogramele de pe ecranul tactil	29
Configurare zilnică	34
Utilizarea dulapului de păstrare universal	35
Cronometre	36
Containere	36
Pornirea și anularea unui cronometru	37
Continuare gătire și cronometre expirate	39
Selectarea limbilor de meniu	40
Activarea opțiunii Suggest Eco Mode (Sugestie mod Eco)	41
Gestionarea rândurilor	41
Glisarea articolelor de meniu	42
Schimbarea alocărilor în funcție de partea zilei	42
Activarea Eco Mode (Mod Eco)	43
Oprirea rafturilor neutilizate	44
Editarea setărilor	44
Adăugarea sau modificarea unui element de meniu produs	46
Ștergerea unui element de meniu produs	48
Editarea meniului de grup	49
Ștergerea, adăugarea sau modificarea unui articol al meniului de grup	50
Editarea atribuirii părții de zi	50
Ștergerea, adăugarea sau modificarea unei Alocări în funcție de partea zilei	51
Selectarea opțiunilor	52
Modificarea dimensiunii fontului	54
Modificarea luminozității	54
Modificarea nivelului de sunet	55
Modificarea alertelor sonore	56
Schimbarea unității de temperatură	58

Selectarea Suggest Screen Clean Mode (Mod sugestie de curățare ecran)	58
Schimbarea calendarului	59
Selectarea datei	60
Selectarea orei	60
Selectarea formatului de timp	61
Selectarea fusului orar	62
Selectarea orei de vară (DST)	62
Selectarea limbilor	63
Activarea Day Parts (Părți zi)	64
Selectarea opțiunilor din Eco Mode (Mod Eco)	65
Temperatură raft	66
Suggest Eco Mode (Sugerare mod Eco)	66
Schimbarea parolei managerului	66
Capitol 4 Întreținere	70
Utilizarea blocării Clean Screen (Curățare ecran)	70
Curățenie zilnică	71
Accesarea Cleaning Mode (Mod de curățare)	71
Curățarea rafturilor, tăvilor și rafturilor	73
Curățarea exteriorului dulapului de păstrare	75
Capitol 5 Depanare	78
Coduri de eroare	78
Verificarea temperaturilor rândurilor de rafturi	80

Capitol 1 Prezentare generală

Siguranță

Produsele Henny Penny au numeroase funcții de siguranță integrate. Cu toate acestea, singurul mod de asigurare a funcționării în siguranță este de a înțelege complet procedurile corecte de instalare, funcționare și întreținere. Aceste instrucțiuni au fost pregătite pentru a vă ajuta la învățarea procedurilor corecte. Acolo unde informațiile au o importanță deosebită sau sunt legate de siguranță, se folosesc cuvintele PERICOL, AVERTISMENT, ATENȚIE și NOTĂ. Utilizarea acestora este descrisă mai jos:



PERICOL

PERICOL! indică o situație periculoasă care, dacă nu este evitată, va avea ca rezultat decesul sau rănirea gravă.



AVERTIZARE

AVERTISMENT! indică o situație periculoasă care, dacă nu este evitată, poate avea ca rezultat decesul sau rănirea gravă.



PRUDENȚĂ

ATENȚIE! indică o situație periculoasă care, dacă nu este evitată, poate avea ca rezultat rănirea moderată sau minoră.







NOTĂ







NOTĂ se utilizează pentru informații considerate importante în legătură cu daunele materiale.

Ghid privind simbolurile

Simbolurile de mai jos pot fi utilizate pe unitate sau pot apărea în documentația online sau cea imprimată.

Symbol	Reference No.	Symbol Title	Description
	ISO 7000-0434A	Atenție	Indică faptul că se impune precauție la operarea dispozitivului sau comenzii din apropierea locului simbolului sau faptul că situația curentă impune atenție din partea operatorului sau o acțiune din partea

Symbol	Reference No.	Symbol Title	Description
			lui pentru a evita consecințele de nedorit.
	Simbolul pericolului de electrocutare	Atenție, risc de electrocutare	Identifică echipamentul, de exemplu, sursa de alimentare care prezintă risc de electrocutare.
	ISO 7000-0535	Atenție, suprafață fierbinte	Indică faptul că elementul marcat poate fi fierbinte și că nu trebuie să fie atins fără măsuri de precauție.
	ANSI	Suprafață fierbinte	Indică faptul că elementul marcat poate fi fierbinte și că nu trebuie să fie atins fără măsuri de precauție.
	ISO 7000-0790	Citiți manualul de operare	Indică necesitatea citirii manualului sau fișei operatorului înainte de utilizare.
	ISO 7000-1641	Manualul de operare; proceduri de operare	Identifică locația în care este stocat manualul operatorului sau identifică informații asociate cu instrucțiunile de operare. Indică necesitatea luării în calcul a instrucțiunilor de operare când se utilizează dispozitivul sau comanda apropiată de locul simbolului.
	ISO 7010-P003	Interzis cu foc deschis; Se interzice prezența focului, surselor de aprindere deschise și a	Interzice fumatul și toate formele de foc deschis

Symbol	Reference No.	Symbol Title	Description
		fumatului	
	ANSI	Obiect greu	Indică faptul că obiectul este greu și că necesită asistență mecanică sau aportul mai multor persoane la ridicare.
	ISO 7010-W021	Material inflamabil	Vă avertizează privind prezența materialelor inflamabile.
	-	Apă fierbinte	Vă avertizează privind prezența apei.
	-	Nu încălziți sonda termică	Nu aplicați direct căldură pe sonda termică.
	-	Împământați unitatea	Vă avertizează privind riscul de electroșocuri în cazul neîmpământării corecte a unității.
	Directivele Uniunii Europene	CE	Produsul respectă cerințele directivelor aplicabile ale Uniunii Europene.
	Certificare CSA	CSA	Acest produs respectă standardele de certificare CSA în Statele Unite și Canada.

Symbol	Reference No.	Symbol Title	Description
	Directiva DEEE	Respectă RoHS	<p>Începând cu 16 august 2005, directiva pentru deșeuri de echipament electric și electronic (DEEE) a intrat în vigoare pentru Uniunea Europeană. Produsele noastre au fost evaluate în conformitate cu această directivă (DEEE). De asemenea ne-am analizat produsele pentru a stabili dacă respectă directiva pentru restricționarea substanțelor periculoase (RoHS) și ne-am reproiectat produsele așa cum este necesar pentru conformare. Pentru a continua conformarea cu aceste directive, această unitate nu trebuie eliminată ca deșeu municipal nesortat. Pentru eliminarea adecvată, vă rugăm să vă adresați celui mai apropiat distribuitor Henny Penny.</p>

Utilizare prevăzută

Dulapul de păstrare este utilizat pentru a păstra standardele de calitate a alimentelor și de siguranță sanitară în timpul producției comerciale de produse alimentare.



AVERTIZARE

Pentru a evita daunele materiale sau corporale, citiți manualul de utilizare înainte de a instala, opera sau depana acest echipament. Păstrați acest manual într-un loc adecvat, pentru a putea fi consultat ulterior.



AVERTIZARE

Pentru a evita șocurile electrice sau pagube materiale, deconectați alimentarea înainte de a instala sau de a repara echipamentul. Procedurile de

service trebuie efectuate de un tehnician calificat.



AVERTIZARE

Acest aparat nu este construit pentru a fi utilizat de către persoane (inclusiv copii) cu capacități fizice, senzoriale sau mentale sau cărora le lipsesc experiența și cunoștințele dacă nu li s-a asigurat supravegherea sau instruirea în legătură cu utilizarea aparatului de către o persoană responsabilă cu siguranța lor. Copiii trebuie supravegheați pentru a vă asigura că aceștia nu se joacă cu aparatul, nu îl curăță și nu realizează operațiuni de întreținere asupra acestuia.



PRUDENȚĂ

Pentru a evita vătămările corporale, păstrați podeaua din jurul echipamentului curată și uscată.



PRUDENȚĂ

Pentru a preveni deteriorarea echipamentului, contaminarea alimentelor sau rănirea, acest aparat nu trebuie curățat niciodată cu unelte de curățare cu jet de apă sau abur.

OBSERVAȚIE:

Unitatea nu este destinată producției continue în masă, de exemplu, în fabrici. În timpul utilizării, presiunea sonoră a emisiilor aeropurtate cu greutatea A este mai mică de 70 db(A). Acest aparat este destinat utilizării comerciale în bucătăriile restaurantelor, brutăriilor, spitalelor etc.

OBSERVAȚIE:

Se recomandă ca în circuit să se folosească un dispozitiv de protecție pentru curent nominal de 30 mA, cum ar fi întreruptorul de circuit pentru curent rezidual (RCCB) sau întreruptorul pentru circuitul de defecțiune la împământare (GFCI). Cablurile de alimentare electrică vor fi rezistente la ulei, flexibile, învelite, nu vor fi mai ușoare decât ale cabluri obișnuite cu policloropren sau alte cabluri echivalente, învelite cu

elastomer sintetic.

OBSERVAȚIE: În cazul în care se prevede scoaterea ștecherului, se indică în mod clar că scoaterea ștecherului trebuie să se facă astfel încât un operator să poată verifica din oricare dintre punctele la care are acces dacă ștecherul rămâne scos.

OBSERVAȚIE: Întreținerea recomandată trebuie efectuată pentru a asigura funcționarea sigură și continuă a unității. Consultați Henny Penny instrucțiunile de operare pentru.

OBSERVAȚIE: Unitatea nu trebuie să fie operată cu ajutorul unui temporizator extern sau al unui sistem de telecomandă.

Acestea sunt instrucțiunile Henny Penny supuse controlului versiunilor, destinate modelului Dulap pentru păstrare universal

UHC 600

-

Capitol 2 Instalare

Specificații

Dimensiuni



Fără ambalaj

Înălțime	Lățimea unității	Lățimea cu decalaj	Adâncimea capacului	Adâncimea unității
26 in. (660,4 mm)	22 in. (559 mm)	22,5 in. (571,5 mm)	25,5 in. (851 mm)	24 in. (603,9 mm)

În ambalaj

Înălțime	Lățime	Adâncime	Greutate de transport
34,07 in. (965 mm)	26,98 in. (685 mm)	28,96 in. (736 mm)	225 lbs. (102 kg)

Electrice

Model	Volts	Amps	Phase	Hertz	Watts	Cabluri
UHC600	200-240 V c.a.	13,3-13,8	1	50/60	2740-3192	2+G

Cablu și fișă

Unitățile sunt livrate cu una dintre cele două prize electrice disponibile (operabile). Oricare dintre opțiuni poate fi selectată în timpul comenzii.

Cu o singură fază - stil nou	Răsucire cu interblocare - Stil mai vechi
Pin și manșon cu cablu de 6'	Blocare prin răsucire cu cablu de 6'

Spațiu liber necesar

Lateral	Spate	Sus
1,50 in. (38 mm)	1,50 in. (38 mm)	1,50 in. (38 mm)

Cerințe

Electrice



AVERTIZARE



Pericol de șoc

- Această unitate trebuie împământată adecvat și în siguranță, în caz contrar pot rezulta electrocutări. Consultați normele electrice locale pentru procedurile corecte de împământare sau, în absența acestor norme, Codul electric național, ANSI/NFPA nr. 70, ediția curentă. În Canada, toate conexiunile electrice se vor realiza în conformitate cu CSA C22.1, Codul electric canadian, Partea 1 și/sau codurile locale.
- Pentru evitarea șocurilor electrice, acest dispozitiv trebuie echipat cu un întreruptor de circuit exterior care va deconecta toți conductorii neîmpământați. Comutatorul

principal al acestui aparat nu deconectează toți conectorii din linie.

- S-ar putea să fie deja cuplat cablul de alimentare la unitate, să fie comandată ca accesoriu sau să fie furnizat la instalare. Consultați plăcuța tehnică pentru a stabili alimentarea electrică corectă.



AVERTIZARE

(NUMAI PENTRU ECHIPAMENT CU MARCAJ CEI)

Pentru prevenirea pericolului datorat electrocutării, acest dispozitiv trebuie legat la alte dispozitive sau suprafețe metalice care pot fi atinse din imediata apropiere a acestui dispozitiv cu un conductor de legătură echipotențial. Acest dispozitiv este echipat cu o bornă echipotențială în acest scop. Borna echipotențială este marcată cu următorul simbol.

Simbolul împământării echipotențiale



NOTĂ: Fișa de împământare este situată în partea superioară, dreaptă, din spate a dulapului.



Selectarea unui amplasament

Respectați următoarele reguli atunci când selectați un amplasament:

- Alegeți o suprafață plană, curată și lipsită de umiditate pentru a instala unitatea. Unitatea are nevoie de o suprafață plană de dimensiuni suficiente

pentru a preveni ciocnirile accidentale cu persoane sau echipamente, cum ar fi rafturile.

- De asemenea, trebuie luate în considerare lățimea și înălțimea suplimentare create de rafturile de sârmă accesorii, poziționate în exteriorul unității, care conțin articole precum pahare, condimente, șervețele etc.
- Unitatea trebuie să fie orientată și fără alte echipamente și dezordine care ar putea împiedica introducerea și scoaterea liberă a tăvilor din rafturi, situate pe oricare dintre cele două laturi.
- Unitatea are intervale de temperatură specifice programate în fiecare locaș pentru a păstra produse specifice. Sursele externe de căldură și frig, cum ar fi suflantele, ventilatoarele, sursele de căldură sau dezordinea care ar putea modifica temperatura ambiantă a rafturilor de o parte și de alta a unității, trebuie luate în considerare și eliminate.
- Orificiile de ventilație (ventilatorul) de răcire de pe ambele părți nu trebuie să fie blocate sau restricționate.

Despachetare

Henny Penny UHC 600 a fost testat, inspectat și ambalat în mod special pentru a se asigura că ajunge la destinație în cele mai bune condiții posibile.

OBSERVAȚIE:

Orice deteriorare pe timpul transportului trebuie notată în prezența agentului de livrări și semnată anterior plecării sale.



AVERTIZARE

Obiect greu

Aveți grijă când deplasați unitatea pentru a împiedica rănirea personalului. Unitățile cântăresc aproximativ 225 lbs (102 kg).

Scoaterea din cutie

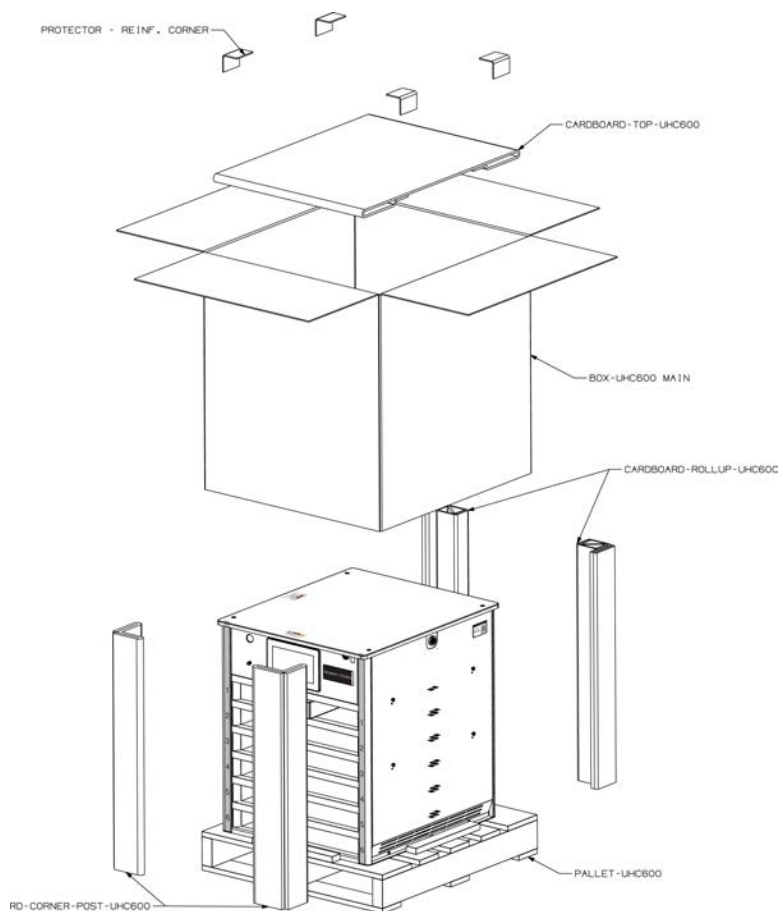

1. Tăiați cu grijă chingile.
2. Ridicați cartonul și cutia de pe unitate.
3. Ridicați unitatea de pe căptușeala de carton și de pe palet.
4. Desprindeți toate acoperirile de protecție de pe exteriorul dulapului.

Instalarea hardware-ului

Configurarea hardware-ului

NOTĂ

Unitățile depozitate la temperaturi sub 0 °C (32 °F)

trebuie să stea la temperatura camerei timp de 24 de ore înainte de instalare pentru a preveni deteriorarea sondelor de temperatură și a altor circuite. În caz contrar, garanția poate fi anulată.

Următorii pași sunt necesari pentru instalarea corectă a acestei unități. Prizele electrice se pot afla deasupra sau sub locul de instalare.

Țineți în jos consola

Păstrați consolele de la baza unităților existente pentru a le reutiliza. În cazul în care lipsesc, sunt deteriorate sau pentru locații noi, kiturile de console noi sunt comandate de la KES.

Unghi cot cablu electric

Prizele electrice pot fi deasupra sau dedesubt, în stânga sau în dreapta locului de instalare a unității. Pentru a oferi o detensionare, cablul are o conexiune reglabilă cu cot de 90 de grade la panoul lateral. Dacă este necesar, această detensionare poate fi mutată în partea opusă a unității. Dacă este necesar, procedați după cum urmează:

1. Întrerupeți alimentarea cu energie electrică a unității.
2. Îndepărtați capacul superior din tablă al unității, pentru a permite accesul la piulița de blocare a cotelui cablului electric.
3. Slăbiți piulița de blocare a cotelui cablului de alimentare.
4. În funcție de locația prizei electrice, mutați cotelui cablului de alimentare astfel încât să fie îndreptat spre priză, pentru a asigura detensionarea. Acest cot poate fi mutat în partea opusă a dulapului, dacă este necesar, pentru a acomoda mai bine poziția cablului de alimentare, prin slăbirea piuliței de blocare pentru a scoate ansamblul cotelui și apoi prin redirecționarea cablului de alimentare în apropierea plăcii I/E din partea superioară a unității.
5. Strângeți piulița de blocare a cotelui cablului de alimentare.
6. Instalați capacul superior din tablă al unității.

Lista de verificare pentru instalare

Hardware

Utilizați lista de verificare de mai jos pentru a vă asigura că instalarea este completă.

Pas	Acțiune
1	<p>Dacă este necesar, îndepărtați unitățile UHC vechi, existente și apoi curățați teigheaua.</p> <p>IMPORTANT: Păstrați orice piesă de fixare care este îndepărtată, pentru a fi reutilizată.</p>
2	<p>Așezați noile unități UHC pe o suprafață plană și rezistentă, fără dezordine, firimituri, praf și umiditate.</p>
3	<p>Atașați consolele vechi sau noi (dacă sunt furnizate) și hardware-ul, după cum este necesar, pentru a asigura unitatea împotriva deplasării. Consultați consola de fixare de mai sus.</p> <p>NOTĂ: Kiturile de console noi sunt comandate și disponibile prin intermediul KES.</p>
4	<p>După cum este necesar, reglați unghiul cotului cablului electric. Consultați Unghiul cotului cablului electric de mai sus.</p>
5	<p>Conectați unitatea la o priză de alimentare electrică.</p>
6	<p>Porniți unitatea. Meniul Acasă (pictograma casă) se afișează după aproximativ 15 secunde.</p>
7	<p>Atingeți meniul GO (Accesare). Se afișează un meniu de cronometru galben și portocaliu.</p> <ul style="list-style-type: none"> • Culoarea portocalie indică cât de mult s-a încălzit un raft. • Culoarea galbenă indică cât timp a mai rămas pentru încălzirea raftului. • Așteptați ca fiecare raft să se încălzească complet. Rafturile (containerele) devin gri atunci când sunt complet calde. Fiecare raft poate fi folosit atunci când este cald. Poate dura până la 35 de minute pentru a încălzi complet toate rafturile. <p>NOTĂ:</p> <ul style="list-style-type: none"> • Culorile meniului sunt setate la valorile implicite din fabrică, dar pot fi personalizate. Aceste instrucțiuni sunt scrise pentru culorile implicite din fabrică. • Dacă unitatea a fost depozitată la temperaturi sub zero grade, este posibil să dureze mai mult timp pentru ca rafturile să se

Pas	Acțiune
	Încălzească. Dacă unitatea are nevoie de mai mult de 50 de minute pentru a atinge temperatura de funcționare, se afișează o eroare.
8	După cum este necesar, așezați accesoriul coșului de sârmă superior pe partea superioară a unității, apoi fixați accesoriile coșului de sârmă lateral extern pe distanțierile de montare laterale. Consultați instrucțiunile furnizorului de accesorii. NOTĂ: Acestea pot fi refolosite de la o unitate existentă sau pot fi achiziționate prin intermediul KES. Acestea nu sunt disponibile de la Henny Penny.
9	Despachetați și utilizați kitul de curățare ECOLab pentru a efectua o curățare inițială înainte de utilizare.
10	Despachetați, curățați și introduceți tăvile și suporturile în rafturi (containere), după cum este necesar. NOTĂ: Tăvile și suporturile se comandă separat prin intermediul KES.

Capitol 3 Operațiune

Efectuarea pornirii inițiale

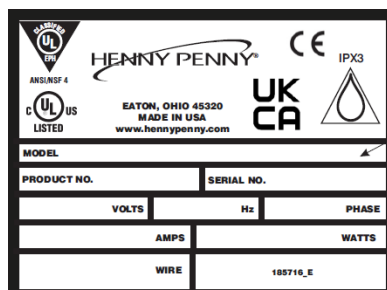

1. Notați numărul de serie pe autocolantul de date din partea superioară a unității, pentru fiecare unitate.

Link	Cod QR
Înregistrarea garanției	

2. Faceți clic pe link sau scanați codul QR pentru a accesa pagina de înregistrare a garanției și completați înregistrarea.





Configurați setările

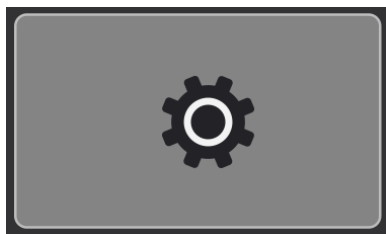

Navigație: Acasă > Setări. Consultați [Comenzile de funcționare](#).

Modificările necesită un PIN (o parolă) de manager, care este 1122 în mod implicit. Folosiți pictograma Blocare pentru a debloca o setare înainte de o modificare și apoi pentru a o bloca după finalizarea modificărilor. Unele setări necesită o glisare în jos, iar altele o glisare spre stânga. În ecranul Acasă, atingeți meniul Cabinet Settings (Setări dulap) (pictograma).



Pentru a vă asigura că UHC este configurat pentru prima utilizare, efectuați următorii pași.

Pas	Acțiune	Navigare	Resurse
1	Selectați data, ora, formatul orei (12/24), fusul orar, ora de vară	Acasă > Cabinet Setting (Setare cabinet) > Calendar (glisați spre stânga o dată)	 Schimbarea calendarului
2	Selectați limbile care pot fi comutate din ecranul de timp al operațiunilor (Acasă > Go (Accesare))	Acasă > Cabinet Setting (Setare cabinet) > languages (Limbi) (glisați de două ori spre stânga)	 Selectarea limbilor
3	Selectați Fahrenheit sau Celsius	Acasă > Cabinet Setting (Setare cabinet) > Fahrenheit sau Celsius (glisați în jos)	 Schimbarea unități de temperatură
4	Selectați nivelul de sunet	Acasă > Cabinet Setting (Setare cabinet) > Sound Level (Nivel sunet) (glisați în jos)	 Modificarea

Pas	Acțiune	Navigare	Resurse
			nivelului de sunet
5	Adăugarea sau modificarea unui articol de meniu produs	Acasă > Carte de rețete > Product (Produs)	 Adăugarea sau modificarea unui element de meniu produs
6	Editați Day Part Assignment (Alocare în funcție de partea zilei)	Acasă > Carte de rețete > Day Part (Parte zi)	 Editați Day Part Assignment (Alocare în funcție de partea zilei)

Componente

Vedere din față

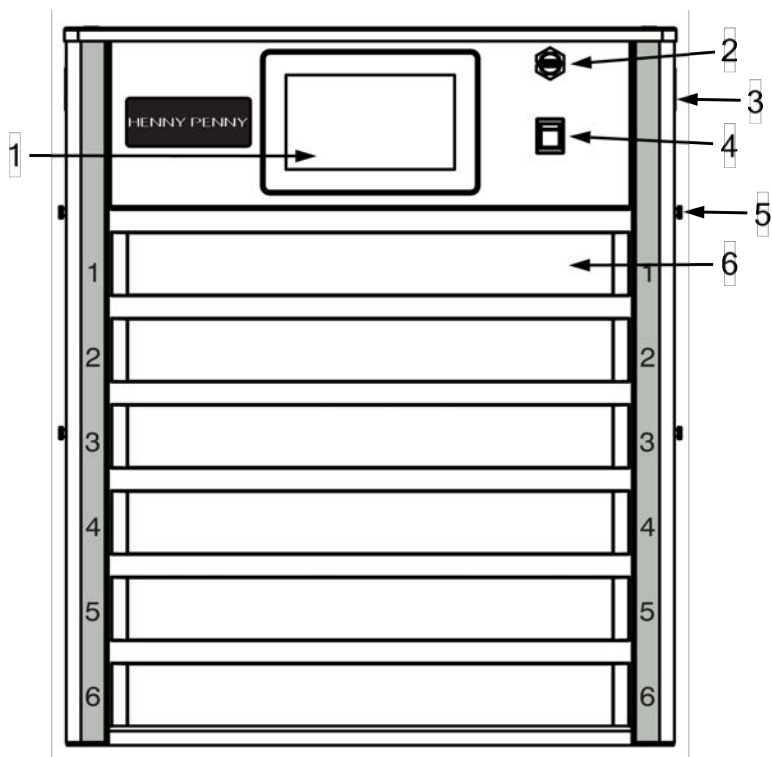

Item No.	Name	Description
1	Panou de comandă	Control cu ecran tactil utilizat pentru operarea dulapului, setarea parametrilor și meniurile. Consultați Comenzile de funcționare .
2	Port USB	Utilizat pentru a încărca meniuri și setări și pentru a descărca date pe o unitate USB.
3	Cod QR	Scanați cu un telefon inteligent pentru a accesa videoclipuri de instruire și alte conținuturi utile.
4	Comutator	Utilizat pentru a porni și opri în siguranță unitatea pentru a

Item No.	Name	Description
	electric	încălzi rafturile la temperatura de funcționare.
5	Șuruburi de montare	Se utilizează pentru a monta accesorii din sârmă în exteriorul dulapului, cum ar fi pahare, șervețele, veselă de plastic, condimente etc. NOTĂ: Acestea pot fi refolosite de la o unitate existentă sau pot fi achiziționate prin intermediul KES. Nu este disponibil prin Henny Penny.
6	Rafturi încălzite (locașuri)	Fiecare locaș are un încălzitor superior și unul inferior, reglate de temperatura setată pentru articolul de meniu atribuit rândului respectiv.

Vedere din spate

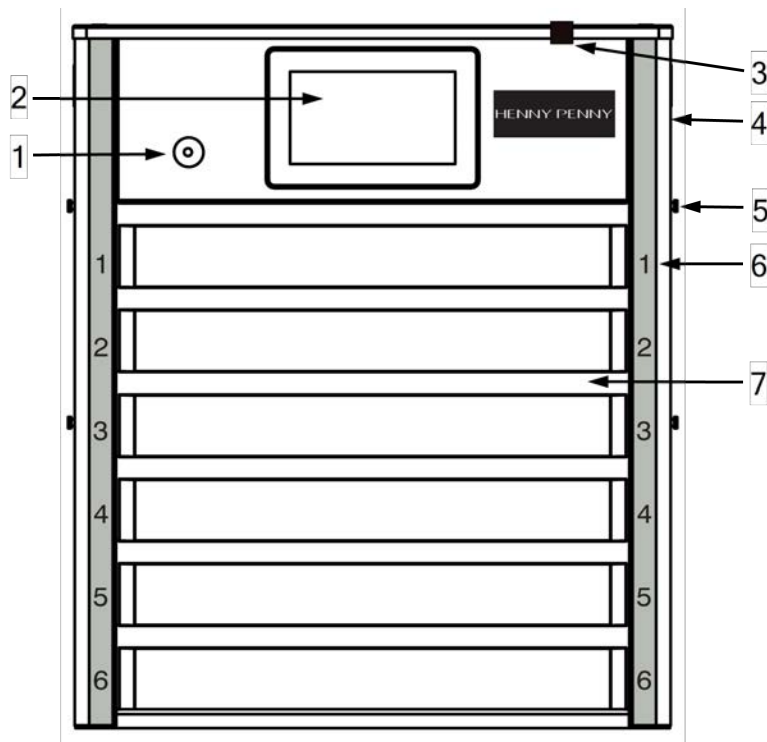

Item No.	Name	Description
1	Resetați disjunctorul	În condiții neașteptate, întrerupătorul de resetare va sări. Apăsați pentru a reseta. Contactați Serviciul de asistență tehnică, dacă este necesar.
2	Panou de comandă	Control cu ecran tactil utilizat pentru operarea dulapului, setarea parametrilor și meniurile. Consultați Comenzile de funcționare .
3	Bornă de împământare echipotențială	Folosit pentru a lega echipamentul adiacent la masă. Obligatoriu în țările CE.
4	Cod QR	Scanați cu un telefon inteligent pentru a accesa videoclipuri de instruire și alte conținuturi utile.
5	Șuruburi de montare	Se utilizează pentru a monta accesorii din sârmă în exteriorul dulapului, cum ar fi pahare, șervețele, veselă de plastic, condimente etc. NOTĂ: Acestea pot fi refolosite de la o unitate existentă sau pot fi achiziționate prin intermediul KES. Nu este disponibil prin Henny Penny.
6	Numărul rândului	Indică numărul de rând extern al raftului. Se afișează în Gestionarea rândurilor, în cadrul software-ului panoului de comandă.
7	Rafturi încălzite (locașuri)	Fiecare locaș are un încălzitor superior și unul inferior, reglate de temperatura setată pentru articolul de meniu atribuit rândului respectiv.

Comenzi pentru funcționare

Caracteristicile ecranului tactil

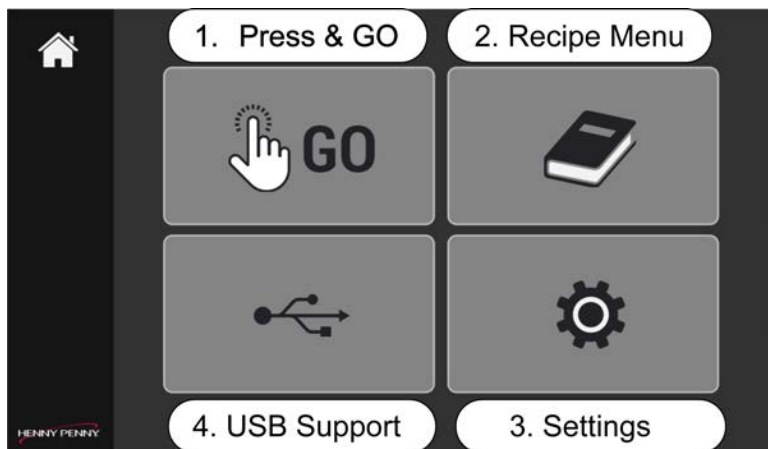





Atingeți un meniu din ecranul Acasă pentru a accesa următoarele opțiuni.





1. Apăsare și GO (meniul GO (Accesare)) afișează cronometrele utilizate în funcționarea de zi cu zi.
2. Meniul Recipe (Rețetă) afișează setările Product (Produs), Group (Grup) și Day Part (Partea de zi).
3. Meniul Settings (Setări) afișează configurările utilizate pentru a intra în interfața personalizabilă.
4. Meniul USB Support (Asistență USB) se afișează numai pe panoul de control frontal unde se află portul USB și este utilizat pentru a încărca și descărca date.

Pictogramele de pe ecranul tactil



Mai jos este o explicație a simbolurilor pe care le veți întâlni în timp ce navigați prin aceste comenzi.

Locația ecranului tactil	Pictogramă	Name	Description
1.		Acasă	<p>Pictograma Acasă se află atât pe ecranul Acasă, cât și pe ecranul Operations (Operațiuni) (Acasă > Go (Accesare)). Se afișează atunci când unitatea este pornită. Acasă este ecranul implicit.</p>
1.		Gestionare rânduri	<p>Pictograma Gestionare rânduri se afișează pe ecranul Operațiuni (Acasă > Go (Accesare)) și pe ecranul Gestionare rânduri (Acasă > Go (Accesare) > Gestionare rânduri). Utilizați Gestionare rânduri pentru:</p> <ul style="list-style-type: none"> • Pornire (activare) sau oprire (dezactivare) rafturi. NOTĂ: raftul trebuie să se încălzească până la temperatura setată. • Porniți modul Eco. NOTĂ: raftul trebuie să se încălzească până la temperatura setată. • Modificați setarea Day Part (Parte zi) a unui raft (de exemplu, Day Part (Parte zi) a unui raft individual se modifică prin glisarea unui raft spre stânga sau spre dreapta).

Locația ecranului tactil	Pictogramă	Name	Description
1.		Schimbare	Pictograma Schimbare se afișează pe ecranul Gestionare rânduri (Acasă > Go (Accesare) > Gestionare rânduri). Selectarea acestei pictograme face să apară un ecran pop-up Day Parts (Părți zi). Folosit pentru a schimba toate contoarele și rafturile într-un alt meniu (în masă).
1.		Săgeată înapoi	Pictograma Săgeată înapoi se afișează pe ecranul Gestionare rânduri (Acasă > Go (Accesare) > Gestionare rânduri), Clean Screen (Curățare ecran) (Acasă > Go (Accesare) > Clean Screen (Curățare ecran)) și Ecranul Temperatură raft (rând) (Acasă > Go (Accesare) > ecranele Temperatură raft (rând)). Revine la ecranul anterior.
1.		Clean Screen (Curățare ecran) și Cleaning Mode (Mod de curățare)	Pictograma Curățare ecran se afișează pe ecranul Operations (Operațiuni) (Acasă > Go (Accesare)) și pe ecranul Clean Screen (Curățare ecran) (Acasă > Go (Accesare) > Curățare ecran)). Utilizat pentru a activa manual Clean Screen (Curățare ecran) și pentru a accesa Cleaning Mode (Mod de curățare).

Locația ecranului tactil	Pictogramă	Name	Description
1.		Meniul Language (Limbă)	Pictograma Meniu limbi se afișează pe ecranul Operations (Operațiuni) (Acasă > Go (Accesare)). Selectarea Meniu limbi afișează un ecran pentru selectarea limbii. Se utilizează pentru a schimba limbile meniului. Toate meniurile sunt modificate deodată.
1.		Temperatură raft (rând)	Pictograma Temperatură raft (rând) se afișează pe ecranul Operations (Operațiuni) (Acasă > Go (Accesare)) și pe ecranul Temperatură raft (rând) (Acasă > Go (Accesare) > Temperatură raft (rând)). Se utilizează pentru a vizualiza temperaturile rafturilor.
2.		Produs	Pictograma produsului se afișează pe ecranul Carte de rețete (Acasă > Carte de rețete). Creați sau modificați meniurile produselor.
2.		Grup	Pictograma Grup se afișează pe ecranul Carte de rețete (Acasă > Carte de rețete). Creați sau modificați grupuri.
2.		Day Part Assignment (Alocare în funcție de	Pictograma Alocare în funcție de partea zilei este afișată pe ecranul Carte de rețete (Acasă > Carte de rețete). Creați sau

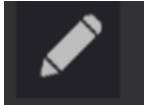
Locația ecranului tactil	Pictogramă	Name	Description
		partea zilei)	modificați Alocări în funcție de partea zilei.
3.		Setări	Pictograma Setări se află atât pe ecranul Acasă, cât și pe ecranul Setări (Acasă > Setări). Se afișează în meniul Cabinet Settings (Setări cabinet).
*		Blocare	Pictograma Blocare se afișează pe ecranele Setări și Carte de rețete (fiecare subecran care poate fi editat). Se afișează în diverse meniuri. Blochează întotdeauna un ecran sau o funcție.
*		Bifă verde	Pictograma Bifă verde se afișează pe ecranele din Carte de rețete și în ferestrele de tip pop-up la fel ca pentru selectarea Language (Limbă). Se afișează în diverse meniuri. Da, aprobă și face modificările permanente.
*		X roșu	Pictograma X roșu este afișată pe ecranele din Carte de rețete și în ferestrele de tip pop-up, cum ar fi pentru selectarea Language (Limbă). Se afișează în diverse meniuri. Nu, respinge toate modificările și părăsește ecranul.

Locația ecranului tactil	Pictogramă	Name	Description
*		Creion editare	Pictograma Editare creion se afișează pe ecranele din Carte de rețete. Se afișează în diverse meniuri. Editare. Modifică conținutul.
*		Eco Mode (Mod Eco)	Se afișează în GO (Acționare) > Eco mode (Mod Eco). Permite operatorului să seteze Eco mode (Mod Eco) pentru fiecare raft în parte.

Configurare zilnică

Efectuați următorii pași înainte de utilizare în timpul zilei. NOTĂ: dacă unitatea nu a fost curățată de la utilizarea anterioară, efectuați mai întâi curățarea. Consultați [Comenzile de funcționare](#).

1. Porniți UHC și se afișează meniul Home (Acasă).

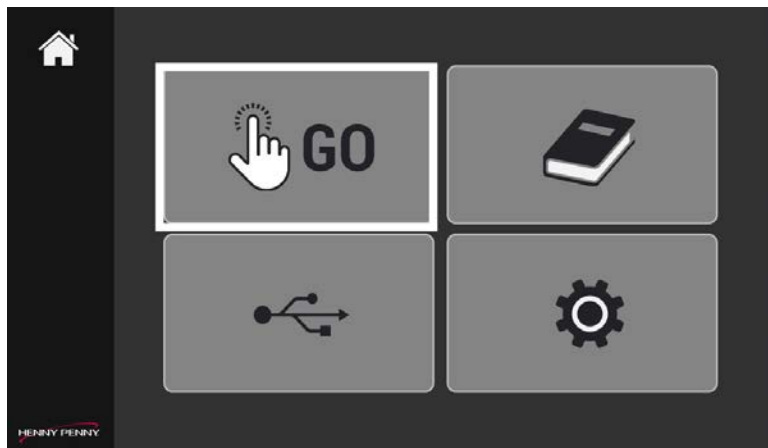

2. Atingeți pictograma de meniu GO (Accesare).

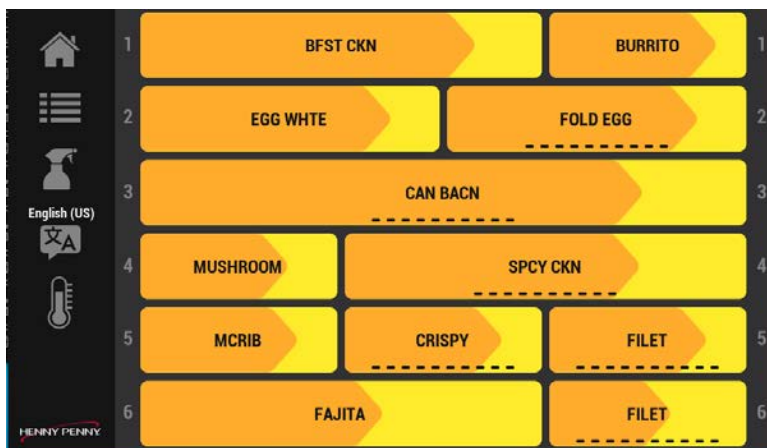

Rafturile încep să se încălzească. Poate dura 35 de minute pentru ca un raft să se încălzească complet.

- Culoarea portocalie indică evoluția rafturilor pe măsură ce se încălzesc.
- Culoarea galbenă indică timpul rămas pentru încălzire.
- Gri înseamnă că un raft este complet încălzit și gata de utilizare. Un raft gri poate fi utilizat în timp ce alte rafturi continuă să se încălzească.

Utilizați pictogramele din stânga pentru a naviga prin diferite ecrane și meniuri.

Utilizarea dulapului de păstrare universal

Dulap pentru păstrare universal (UHC) menține prospețimea și prezentarea articolelor din meniu înainte de servire. În plus, UHC îl ajută pe operator să gestioneze inventarul FIFO (Primul intrat și primul ieșit) pentru a asigura disponibilitatea la timp a produselor, cu o risipă minimă de produse. Consultați [Comenzile de funcționare](#).

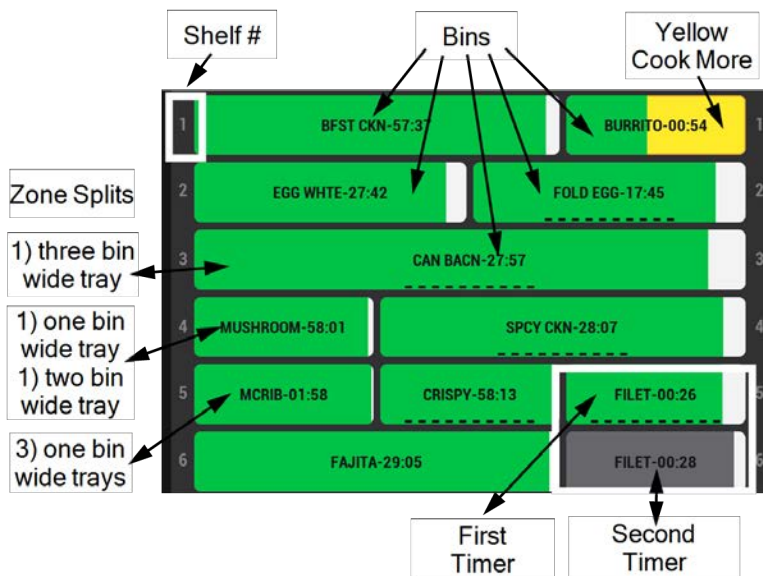

Meniul GO (Acces) de pe UHC este împărțit în 6 rânduri care corespund celor 6 rafturi de pe unitate. Zona fiecărui rând este împărțită în 1, 2 sau 3 coșuri, în funcție de dimensiunea tăvilor configurate pentru raftul respectiv.

Cronometre

Cronometre personalizabile sunt alocate containerelor, pentru a ajuta la rotația produselor în UHC 600. Odată ce o tavă de produse gătită este plasată în locația de raft sau în containerul alocat, membrul echipei pornește cronometrul corespunzător. Cronometrele monitorizează timpul de așteptare pentru fiecare produs, conform procedurilor de operare de pe McDonalds. Timpul de așteptare este alocat fiecărui produs pentru a asigura prospețimea, gustul, siguranța alimentară etc. Rotația produselor este utilizată pentru a reduce risipa de alimente. Produsul gătit mai întâi ar trebui să fie utilizat primul, ceea ce corespunde metodei FIFO (Primul intrat, primul ieșit).

Containere

Culorile containerelor pot fi personalizate. Culorile enumerate mai jos sunt setate în mod implicit. Culorile recipientelor sunt folosite pentru a indica cronometrele active care se află în numărătoare inversă, ce produs trebuie folosit mai întâi, ce produs nu este gata de utilizare, când trebuie să gătească mai mult produs și când trebuie aruncat produsul:

- **Verde:** indică faptul că cronometrul pentru un tip de produs este activ și ar trebui să fie utilizat primul. Containerul devine alb pe măsură ce cronometrul scade.
- **Galben:** indică faptul că mai multe produse de acest tip trebuie gătite.
- **Gri deschis:** indică faptul că un cronometru nu este activ (00:00).
- **Gri închis:** pentru același tip de produs este activ un cronometru suplimentar. Cronometrul devine verde atunci când primul cronometru expiră sau este anulat. Containerul devine alb pe măsură ce cronometrul scade.
IMPORTANT: Folosiți mai întâi produsul din containerele verzi. Odată ce containerele verzi expiră sau sunt anulate, containerul gri cu cel mai puțin timp rămas devine verde: FIFO. De exemplu, coșul pentru Fileuri verde din rândul 5 trebuie utilizat înaintea containerului pentru Fileuri gri din rândul 6. Odată ce cronometrul verde al containerului pentru Fileuri este anulat, deoarece tava a fost golită sau cronometrul expiră, containerul pentru Fileuri din rândul 6 devine verde.
- **Discard (Aruncare) roșu intermitent:** indică faptul că un tip de produs trebuie aruncat. Acesta a atins limita de păstrare conform standardelor de operare McDonalds.

-

Pornirea și anularea unui cronometru

Navigație: Acasă > GO (Accesare). Consultați [Comenzile de funcționare](#).

Odată ce noul produs este încărcat în tavă, puneți-l în containerul corespunzător și porniți un nou cronometru pentru containerul respectiv. NOTĂ: Parametrii de produs, rânduri și containere sunt gestionați în meniul Carte de rețete. NOTĂ: Punctele de sub cronometru indică faptul că mai multe produse sunt configurate pentru același cronometru. Glisați spre stânga sau spre dreapta pentru a schimba produsul. Atunci când o tavă de produse este goală, anulați cronometru.

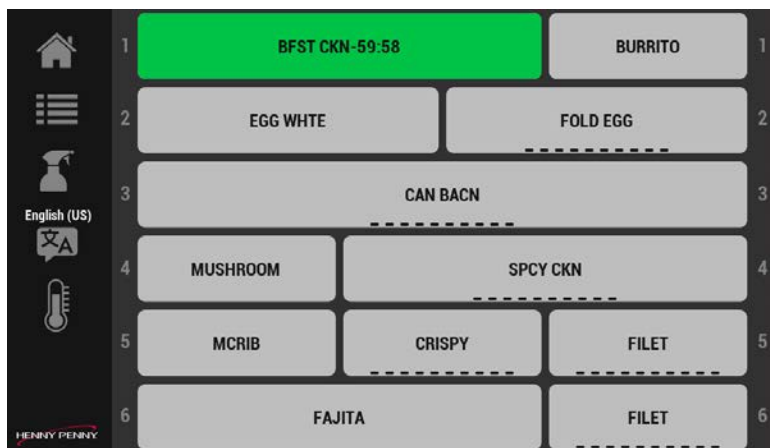

1. Atingeți un articol de meniu pentru a porni un cronometru. Pe container se afișează un cronometru cu numărătoare inversă. NOTĂ: Dacă sunt pornite două cronometre pentru același temporizator, primul cronometru pornit este verde, iar al doilea este gri închis.

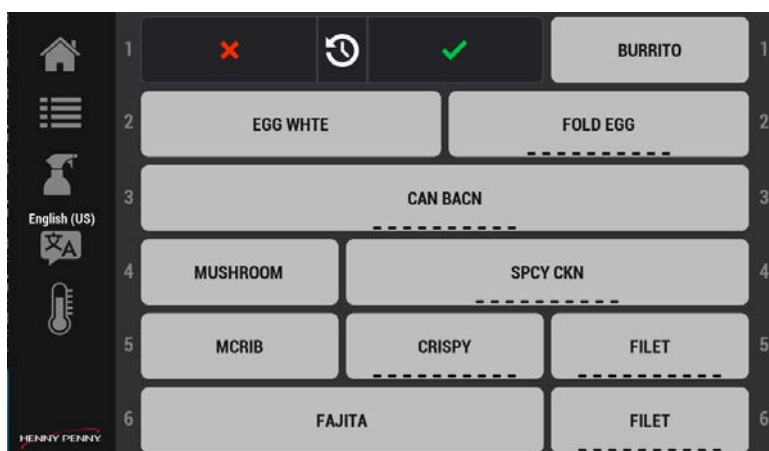

2. Atingeți din nou același cronometru, iar cronometrul se oprește.
3. Atingeți din nou cronometrul pentru a reduce timpul de gătire cu 5 minute, la fiecare atingere.
4. Atingeți X-ul roșu pentru a reporni cronometrul sau Bifa verde pentru a anula cronometrul. NOTĂ: Dacă așteptați și nu faceți nicio selecție, cronometrul este reluat.

Continuare gătire și cronometre expirate

Cronometrele sunt o combinație de bare verzi și albe, care afișează progresul numărătorii inverse a cronometrului. Odată ce se atinge timpul de continuare gătire, bara albă devine galbenă, ceea ce înseamnă că trebuie să gătiți mai mult din produs. **DISCARD! (ARUNCAȚI!)** clipește în roșu pentru a anunța operatorul că produsul rămas trebuie aruncat. Navigație: Acasă > GO (Accesare). Consultați [Comenzile de funcționare](#).

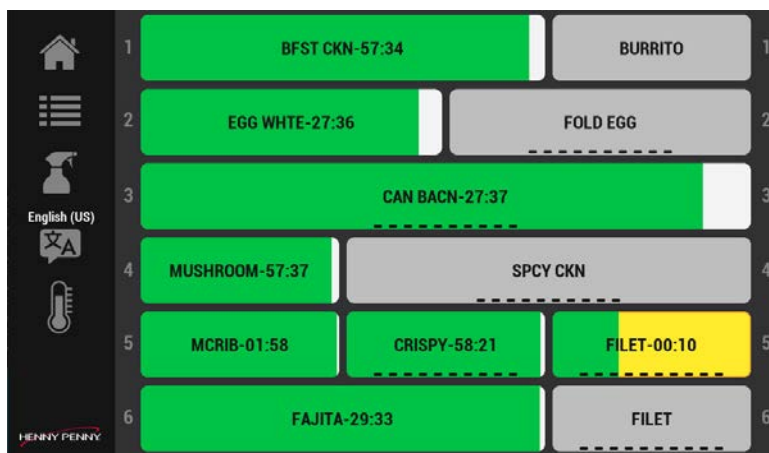

1. Urmăriți dacă cronometrele devin galbene, ceea ce indică faptul că este timpul să gătiți mai mult produs.

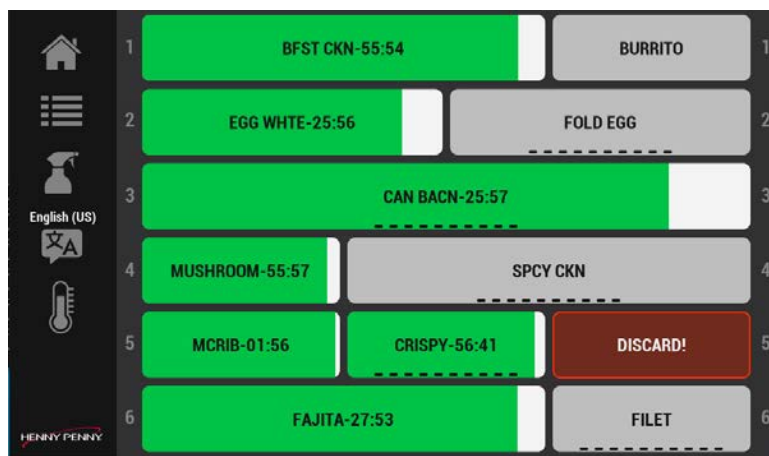

2. Atingeți pentru a opri (anula) cronometrul care clipește DISCARD! (ARUNCAȚI!), apoi aruncați produsul.

Selectarea limbilor de meniu

Navigație: Acasă > GO (Accesare) > Language (Limbă). Consultați [Comenzile de funcționare](#).

Odată ce sunt selectate mai multe limbi în meniul Setări, acestea pot fi selectate din ecranul meniului GO (Accesare). Aceasta este o modalitate rapidă de a schimba limbile pentru membrii echipei care vorbesc limbi diferite.

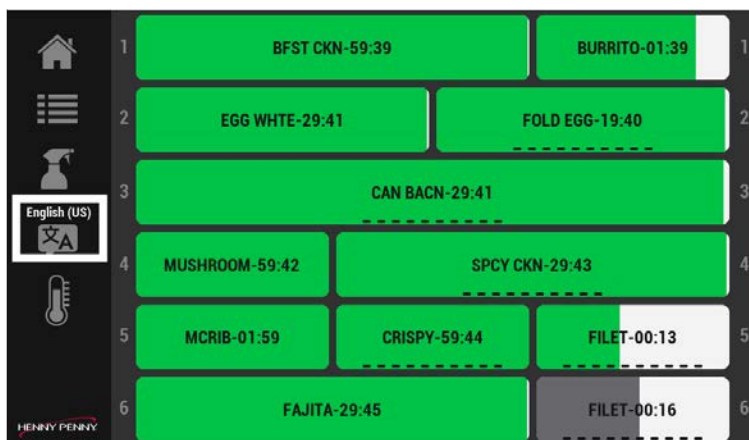

1. Atingeți pictograma Language (Limbă). Se afișează meniul Language (Limbă).



2. Atingeți o limbă din meniu.
3. Atingeți Bifa verde pentru a salva și a continua sau X-ul roșu pentru a ieși fără a face nicio modificare.

Activarea opțiunii Suggest Eco Mode (Sugestie mod Eco)

Dacă Suggest Eco Mode (Sugestie mod Eco) este activat în Acasă > Cabinet Settings (Setări dulap) > Opțiuni Eco Mode (Mod Eco) (glisați de patru ori spre stânga), un raft fără cronometre de produse active va notifica operatorul și îi va solicita să seteze raftul în Eco Mode (Mod Eco).. Dacă este activat și în funcție de opțiunea Eco Mode (Mod ecologic) selectată, raftul se va răci ușor sau încălzitorul se va opri complet. Atunci când este scos din Eco Mode (Mod ecologic), raftul trebuie să se încălzească din nou la temperatura de funcționare înainte de a putea fi utilizat. Consultați [Comenzile de funcționare](#).

NOTĂ: Eco Mode (Mod Eco) poate fi activat manual în ecranul de gestionare a rândurilor (Acasă > Go (Accesare) > Gestionare rânduri) pentru fiecare raft, utilizând pictograma „frunză”.

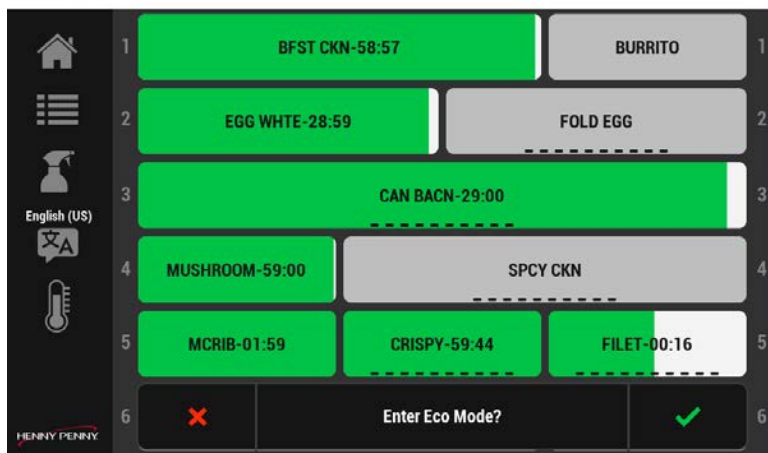

1. Atingeți Bifa verde pentru a activa Eco Mode (Mod ecologic) pentru rândul respectiv.
2. Atingeți X-ul roșu pentru a ieși fără a efectua o modificare.

Gestionarea rândurilor

Navigație: GO (Accesare) > Gestionare rânduri. Consultați [Comenzile de funcționare](#).

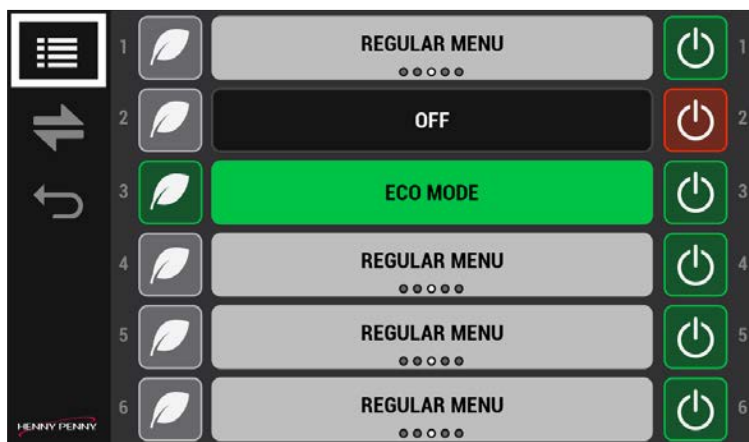

Utilizați Gestionare rânduri pentru a gestiona Alocările în funcție de partea zilei, Activare Eco Mode (Mod Eco) și Oprirea rafturilor neutilizate.

Glisarea articolelor de meniu

Containerele configurate cu produse dintr-un grup pot fi schimbate cu o singură atingere pentru a gestiona schimbarea capacității.



1. Containerele cu produse dintr-un grup pot fi glisate spre stânga sau spre dreapta pentru a schimba alocările. Indicatorul de poziție de sub denumirea produsului evidențiază poziția articolului de meniu.

Schimbarea alocărilor în funcție de partea zilei

Se utilizează pentru schimbarea de la micul dejun la restul zilei.

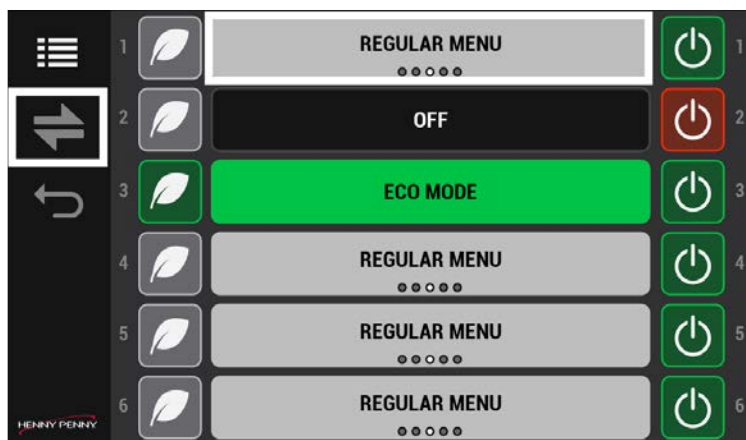

1. Glisați rafturile individuale pentru a schimba tipul de meniu al unui produs individual.
2. Atingeți săgeata de schimbare (stânga-dreapta) pentru a schimba toate tipurile de meniu de produse.

Activarea Eco Mode (Mod Eco)

Utilizați pentru a economisi manual energia atunci când un raft nu este utilizat. Pictograma Frunză permite temporar răcirea raftului la o temperatură predeterminată pentru a economisi energie (costuri) sau oprește complet raftul. Opțiunea de a răci raftul la o temperatură prestabilită sau de a-l opri complet este configurată în Acasă > Cabinet Settings (Setări dulap) > opțiuni ECO Mode (Mod Eco) (glisați de patru ori spre stânga).

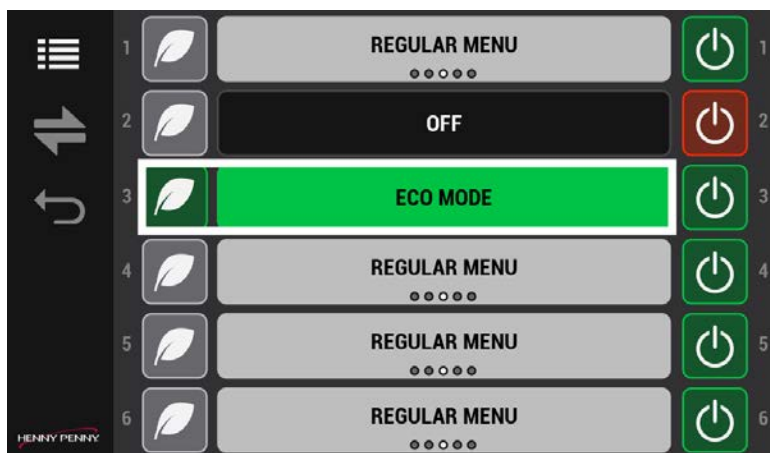

1. Atingeți pictograma Frunză Eco Mode (Mod Eco) din stânga pentru a seta un raft nefolosit în Eco Mode (Mod Eco). Rândul gri devine verde. Temperatura raftului scade.
2. Atingeți din nou pictograma Frunză Eco Mode (Mod Eco) din stânga pentru a reporni raftul. Rândul verde devine gri. Temperatura raftului crește.

Oprirea rafturilor neutilizate

Utilizați pentru a opri rafturile nefolosite. Spre deosebire de Eco Mode (Mod Eco), această opțiune oprește complet raftul.

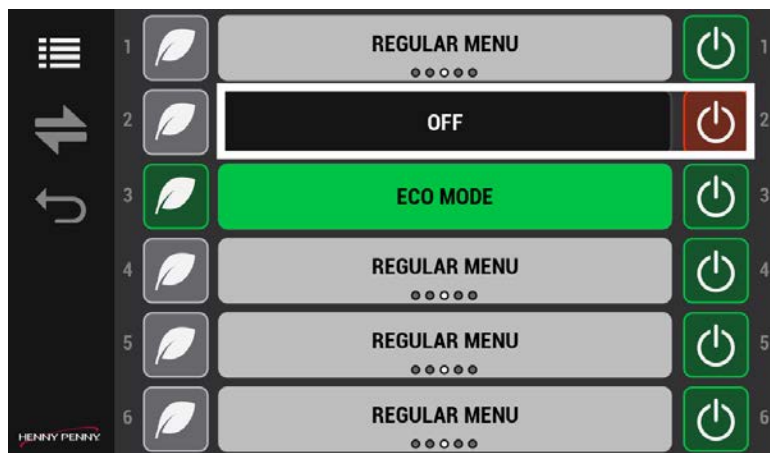

1. Atingeți butonul de pornire-oprire din dreapta, pentru a opri un raft neutilizat. Pictograma de alimentare trece de la verde la roșu.
2. Atingeți butonul de pornire-oprire din dreapta, pentru a porni un raft. Pictograma de alimentare trece de la roșu la verde. NOTĂ: Raftul trebuie să se încălzească înainte de a putea fi utilizat.

Editarea setărilor

Pentru a edita Carte de rețete și Cabinet Settings (Setări dulap), trebuie să utilizați pictograma Blocare pentru a activa și dezactiva editarea. Consultați [Comenzile de funcționare](#).

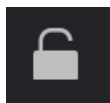

Atingeți pictograma Blocare pentru a debloca editarea. Se afișează un ecran cu parola. Tastați 1122, apoi atingeți Bifa verde pentru a continua sau săgeata Înapoi pentru a ieși fără a face nicio modificare. Când ați terminat, atingeți pictograma Blocare pentru

a bloca editarea.

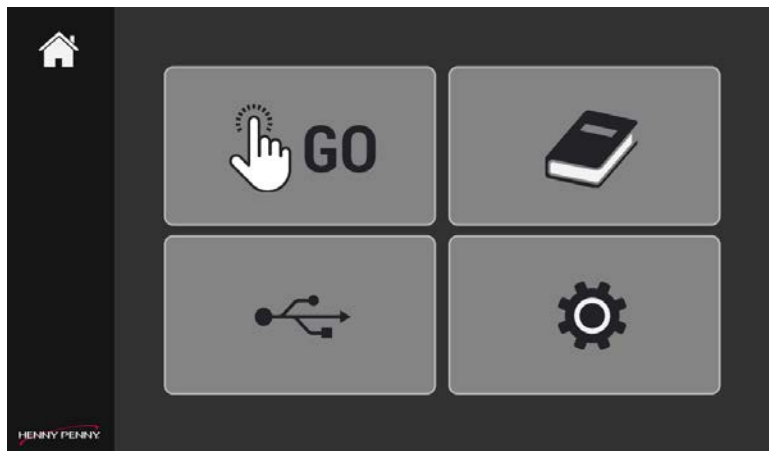

1. Atingeți pentru a accesa fie Cartea de rețete, fie Cabinet Settings (Setări dulap). Afișarea meniurilor.
2. Atingeți pictograma de blocare, apoi introduceți 1122 în ecranul Password (Parolă) pentru a accesa și modifica setările din cadrul ecranului.

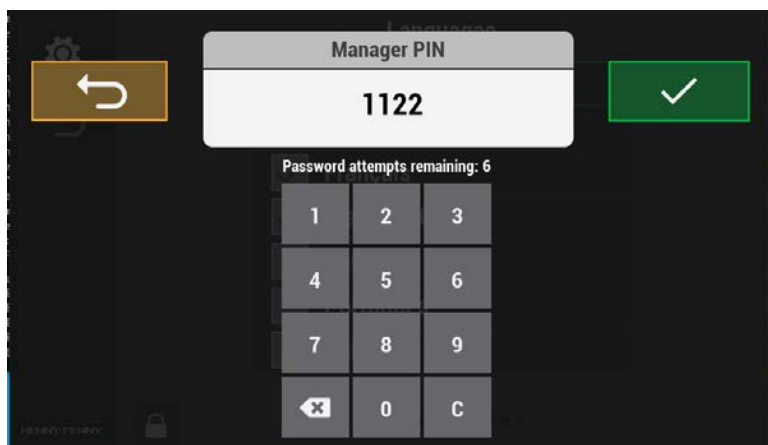

3. Atingeți Bifa verde pentru a continua sau săgeata Înapoi pentru a ieși fără a face nicio modificare. Se afișează opțiunile de meniu.
4. Când ați terminat, atingeți pictograma Blocare pentru a bloca editarea.

Adăugarea sau modificarea unui element de meniu produs

Fiecare produs trebuie să fie configurat aici pentru a fi utilizat în meniul GO (Accesare). Folosiți valorile aprobate și testate de McDonald's pentru a completa intrarea fiecărui produs deținut în UHC. Din ecranul produsului, efectuați următorii pași pentru a șterge, adăuga sau modifica un element de meniu al produsului. Navigație: Acasă > Carte de rețete > Produs. Consultați [Comenzile de funcționare](#).

NOTĂ:

- UHC 600 este pre-setat cu elemente de bază din meniul de produse. Verificați dacă acestea sunt conforme cu setările produsului pentru regiunea dumneavoastră.
- În cadrul controlului pot fi introduse maximum 60 de produse individuale. Semnul Plus (+), pentru a adăuga produse, se atenuază atunci când se atinge limita. Eliminarea (ștergerea) produselor existente permite adăugarea de produse suplimentare.

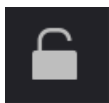

Atingeți pictograma Blocare pentru a debloca editarea. Se afișează un ecran cu parola. Tastați 1122, apoi atingeți Bifa verde pentru a continua sau săgeata Înapoi pentru a ieși fără a face nicio modificare. Când ați terminat, atingeți pictograma Blocare pentru a bloca editarea.

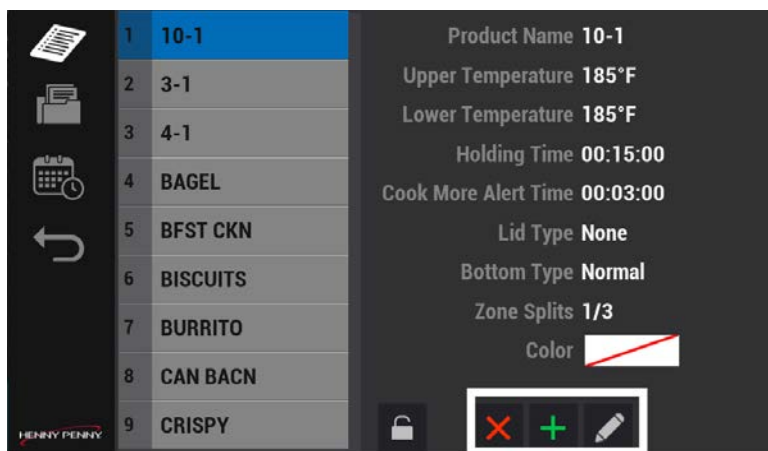

1. Selectați un grup din lista din stânga. Grupul selectat se afișează în albastru pentru a indica faptul că este activ. NOTĂ: Consultați secțiunea Editarea meniului de grup pentru a adăuga, modifica sau șterge un grup.

2. Atingeți Adăugare (Plus verde) sau Modificare (Pictogramă creion) pentru a adăuga sau a modifica un articol de meniu al produsului, după caz. NOTĂ: Exemplul următor arată cum se ADAUGĂ un produs.

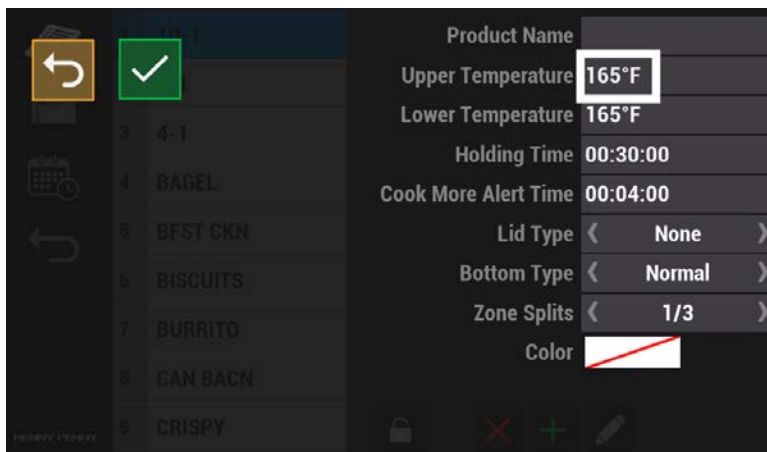

3. Atingeți câmpul pentru a adăuga sau modifica valoarea. Se afișează ecranul Value (Valoare). NOTĂ: Câmpurile și valorile sunt exemple, ale dvs. pot varia.

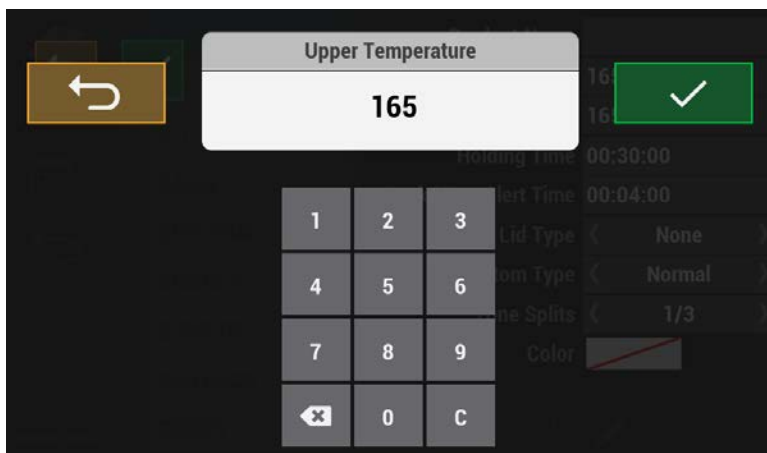

4. Atingeți tastatura pentru a selecta valoarea. Parametrii articolelor de produs includ:
- Denumirea produsului
 - Temperatura superioară: trebuie să se potrivească cu cea inferioară
 - Temperatura inferioară: trebuie să se potrivească cu cea superioară
 - Timp de păstrare: timpul total înainte de aruncare. Urmați liniile directe privind siguranța alimentară McDonalds.

- Timp de alertă continuare gătire: notificare pentru a găti mai mult produs înainte de aruncare
- Tip de capac: tipul de capac al tăvii sau fără
- Tipul de bază: tip tavă, grătar sau altul
- Separări zone: de la unul la trei containere pe un singur raft. Lățimea și numărul de tăvi sau coșuri de sârmă utilizate pentru fiecare raft. De exemplu, o tavă lată se compară cu trei coșuri înguste.
- Culoare: culoarea unică a cronometrului, culoarea implicită este verde.

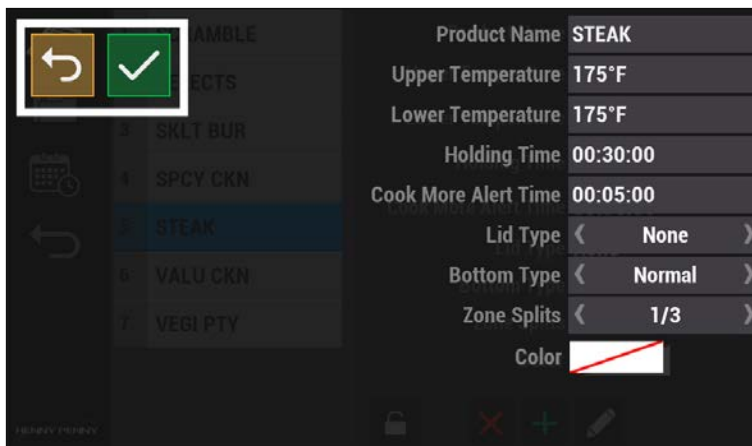

5. Atingeți Bifa verde pentru a continua sau săgeata Înapoi pentru a ieși fără a face nicio modificare. Se afișează ecranul Item (Articol).
6. Utilizați pașii 3-6 pentru a adăuga fiecare valoare la articolul de meniu.
7. Când ați terminat, atingeți pictograma Blocare pentru a bloca editarea.

Ștergerea unui element de meniu produs

Efectuați următorii pași pentru a șterge un articol de meniu.

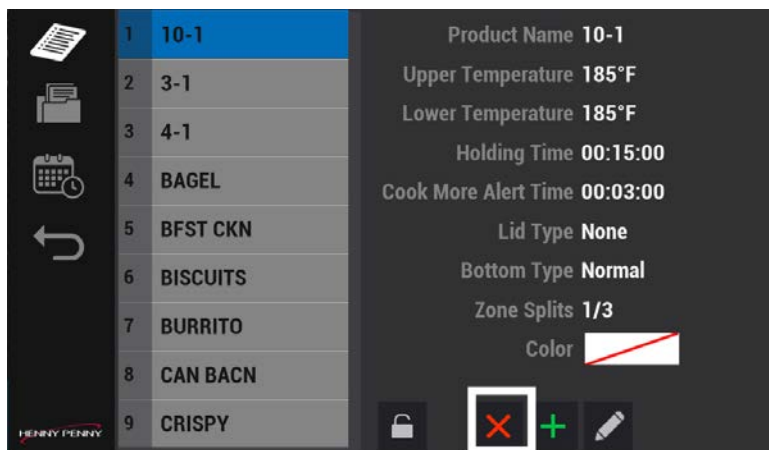

1. Atingeți ușor un articol de meniu pentru a-l șterge.
2. Atingeți pictograma Ștergere (X roșu) pentru a șterge un articol de meniu. Delete Product (Ștergere produs) se afișează cu numele articolului din meniul Produs.
3. Atingeți Bifa verde pentru a salva și a continua sau X-ul roșu pentru a ieși fără a face nicio modificare. Se afișează un ecran de confirmare.
4. Atingeți Bifa verde pentru a continua. Articolul de produs este șters. Se afișează ecranul Product Item (Articol produs).

Editarea meniului de grup

Produsele cu aceleași temperaturi de menținere trebuie grupate împreună pe raftul cu aceeași temperatură. Rândurile de rafturi nu pot fi configurate cu produse de mai multe temperaturi diferite. Navigație: Acasă > Carte de rețete > Group (Grup).

Consultați [Comenzile de funcționare](#).

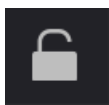

Atingeți pictograma Blocare pentru a debloca editarea. Se afișează un ecran cu parola. Tastați 1122, apoi atingeți Bifa verde pentru a continua sau săgeata Înapoi pentru a ieși fără a face nicio modificare. Când ați terminat, atingeți pictograma Blocare pentru a bloca editarea.

Ștergerea, adăugarea sau modificarea unui articol al meniului de grup

Grupați împreună articolele cu aceleași temperaturi de raft. Atingeți pictograma Grup din meniul Carte de rețete pentru a Șterge (X roșu), Adăuga (Plus verde) sau Modifica (Pictograma creion) un Grup.

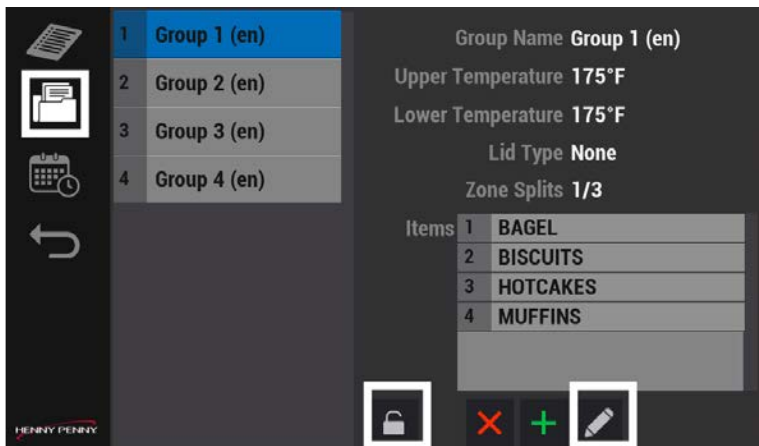

1. Atingeți pictograma Blocare, introduceți parola, apoi atingeți Bifa verde pentru a continua sau săgeata Înapoi pentru a ieși fără a salva modificările.
2. Atingeți un Grup, apoi atingeți Ștergere (X roșu), Adăugare (Plus verde) sau Modificare (Pictograma creion) pentru a modifica un Grup, după caz.
3. Atingeți Bifa verde pentru a continua sau săgeata Înapoi pentru a ieși fără a face nicio modificare.

Editarea atribuirii părții de zi

Partea zilei este un set de produse specifice pentru Micul dejun, Schimbare, Meniul obișnuit, Meniul personalizat 1 și Meniul personalizat 2, conform McDonald's Corporate. Când este timpul să treceți de la meniul unei părți a zilei Day Part la meniul unei alte părți a zilei, puteți comuta întregul meniu dintr-o dată sau produse individuale, pe rând. Navigație: Acasă > Carte de rețete > Day Part (Partea de zi). Consultați [Comenzile de funcționare](#).

IMPORTANT: Odată ce produsele și grupurile sunt setate, Atribuirile de părți ale zilei grupează articolele în același meniu, astfel încât un operator poate schimba rapid produsele de la dimineața la prânz. Un raft poate conține numai produse cu aceeași temperatură superioară/inferioară și același amestec fizic de containere separate pe

zone. Primul produs introdus pe un raft va stabili criteriile de temperatură pentru adăugarea de produse. Pe un raft pot fi adăugate numai produse cu aceeași temperatură și cu același mix de separare pe zone.

De exemplu: Dacă primul produs introdus pe raft are o temperatură de 175 F° și o separare a zonei de 1/3, atunci pot fi adăugate numai produse cu aceeași temperatură și o valoare de separare a zonei de 1/3 sau 1/2 (de exemplu, se pot adăuga două produse cu separare a zonei de 1/3 sau un produs cu separare a zonei de 1/2). Setajii Alocării în funcție de partea de zi, pe raft.

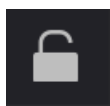

Atingeți pictograma Blocare pentru a debloca editarea. Se afișează un ecran cu parola. Tastați 1122, apoi atingeți Bifa verde pentru a continua sau săgeata Înapoi pentru a ieși fără a face nicio modificare. Când ați terminat, atingeți pictograma Blocare pentru a bloca editarea.

Ștergerea, adăugarea sau modificarea unei Alocări în funcție de partea de zi

Efectuați pașii următori pentru a edita o alocare în funcție de partea de zi. NOTĂ: Toate produsele dintr-un rând trebuie să aibă aceeași temperatură.

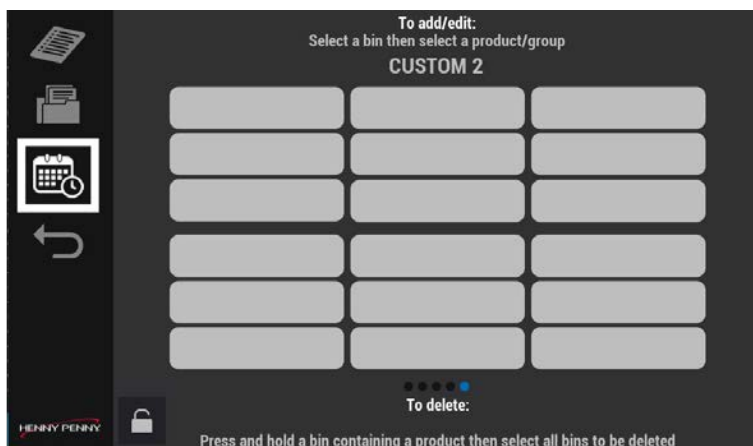

1. Atingeți pictograma Parte de zi, apoi atingeți un container. Se afișează ecranul cu parola.
2. Introduceți parola 1122 (implicită), apoi atingeți Bifa verde. Afișarea containerelor.

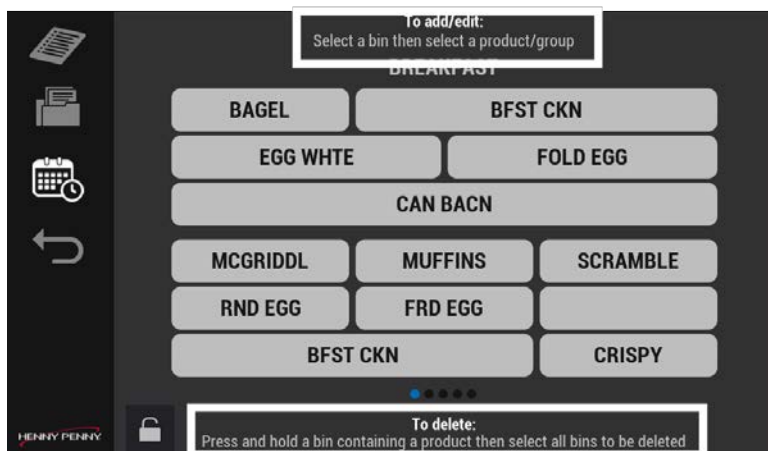

3. Citiți și urmați instrucțiunile de sus și de jos de pe ecran, apoi faceți una dintre următoarele:
 - Modificați atingând un container gol, apoi selectați un produs.
 - Ștergeți o Parte de zi prin menținerea apăsată a unui container.
4. Trageți cu degetul spre stânga și spre dreapta pentru a accesa toate meniurile Day Part Assignment (Alocare în funcție de partea zilei) (Containere). NOTĂ: Setări meniurile și containerele după cum este necesar. Nu toate meniurile trebuie configurate. Meniuri suplimentare pot fi adăugate în Acasă > Cabinet Setting (Setare dulap) > Day Parts (Părți zi) (glisați de trei ori spre stânga).
5. Atingeți Bifa verde pentru a continua sau atingeți săgeata Înapoi pentru a anula modificarea.

Selectarea opțiunilor

UHC permite opțiuni personalizabile. Navigație: Acasă > Cabinet Settings (Setări dulap). Consultați [Comenzile de funcționare](#).

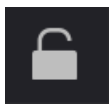

Atingeți pictograma Blocare pentru a debloca editarea. Se afișează un ecran cu parola. Tastați 1122, apoi atingeți Bifa verde pentru a continua sau săgeata Înapoi pentru a ieși fără a face nicio modificare. Când ați terminat, atingeți pictograma Blocare pentru a bloca editarea.

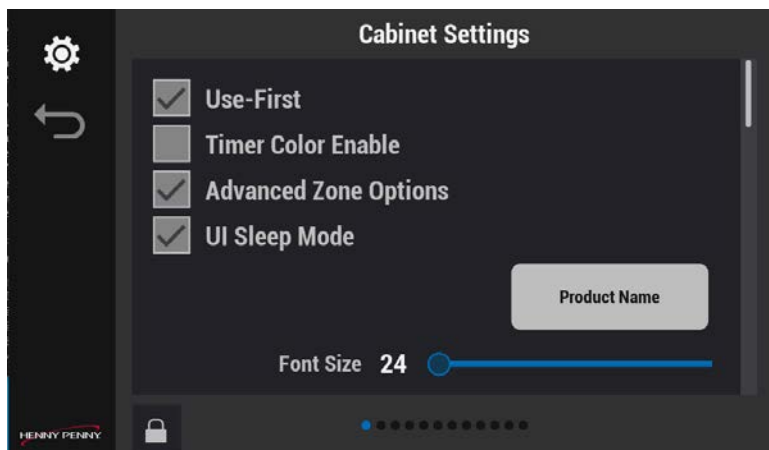

Sunt afișate patru opțiuni selectabile, după cum urmează:

1. Use-First (Utilizarea în primul rând):
 - Bifată: produsul cu cel mai mic timp de așteptare rămas va fi colorat, iar aceleași produse cu timpi mai lungi vor fi gri.
 - Debifată: toate produsele cu temporizatoare active vor fi colorate dacă Color Timer Enable (Activare cronometru culoare) este bifată.
2. Timer Color Enable (Activare culoare cronometru):
 - Bifată: utilizează setarea de culoare definită a produsului (Carte de rețete) pentru colorarea FIFO (cel mai mic cronometru are culoarea produsului, iar restul sunt gri).
 - Debifată: se utilizează în mod implicit culoarea verde pentru colorarea FIFO.
3. Advanced Zone Options (Opțiuni avansate de zonă):
 - Bifată: în ecranul de operațiuni este disponibilă pictograma Gestionare rânduri pentru setări specifice ale rafturilor (de exemplu, modul Eco, oprit etc.) și toate modificările „Globale” ale părții zilei.
 - Debifată: ecranul Operations (Operațiuni) NU are disponibilă o pictogramă de Gestionare a rândurilor; mai degrabă, este înlocuită cu modificarea „Globală” a părții zilei (și anume, capacitatea de a modifica partea de zi pentru toate rafturile).
4. UI Sleep Mode (Mod interfață cu utilizatorul inactiv):
 - Bifată: Ecranul se reduce la 10% din luminozitatea setată după 180 de secunde de neactivitate. Se reactivează la orice activitate.
 - Debifată: Ecranul rămâne la luminozitatea setată.
5. Selectați după caz, apoi atingeți Bifa verde pentru a salva și a continua sau X roșu pentru a ieși fără a face nicio modificare.

Modificarea dimensiunii fontului

Măriți dimensiunea fontului, după cum este necesar. Utilizați pictograma de pe placa cu numele produsului de deasupra cursorului ca referință. Navigație: Acasă > Cabinet Settings (Setări dulap) > Font Size (Dimensiunea fontului) (glisați în jos). Consultați [Comenzile de funcționare](#).

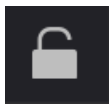

Atingeți pictograma Blocare pentru a debloca editarea. Se afișează un ecran cu parola. Tastați 1122, apoi atingeți Bifa verde pentru a continua sau săgeata Înapoi pentru a ieși fără a face nicio modificare. Când ați terminat, atingeți pictograma Blocare pentru a bloca editarea.

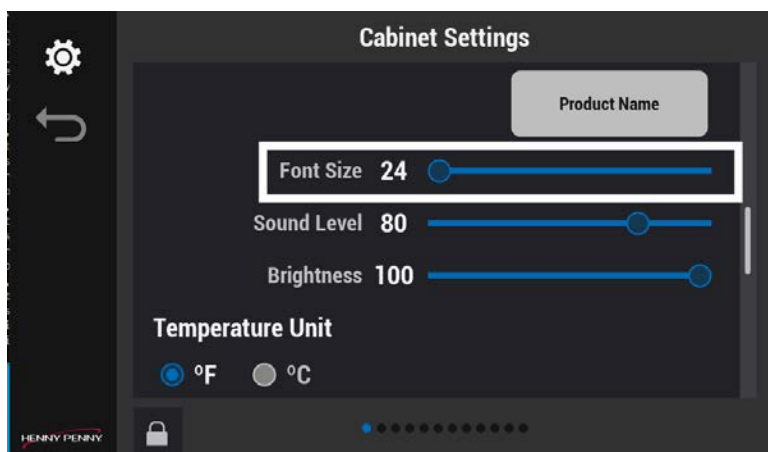

1. Utilizați cursorul pentru a mări sau micșora dimensiunea fontului. Folosiți pictograma de pe plăcuța cu numele produsului de deasupra cursorului pentru a vă ajuta să alegeți dimensiunea fontului.
2. Atingeți Bifa verde pentru a salva și a continua sau X-ul roșu pentru a ieși fără a face nicio modificare.

Modificarea luminozității

Măriți sau micșorați luminozitatea ecranului de control pentru a corespunde cerințelor de mediu. Navigație: Acasă > Setări > Brightness (Luminozitate) (glisați în jos). Consultați [Comenzile de funcționare](#).

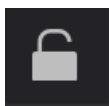

Atingeți pictograma Blocare pentru a debloca editarea. Se afișează un ecran cu parola. Tastați 1122, apoi atingeți Bifa verde pentru a continua sau săgeata Înapoi pentru a ieși fără a face nicio modificare. Când ați terminat, atingeți pictograma Blocare pentru a bloca editarea.

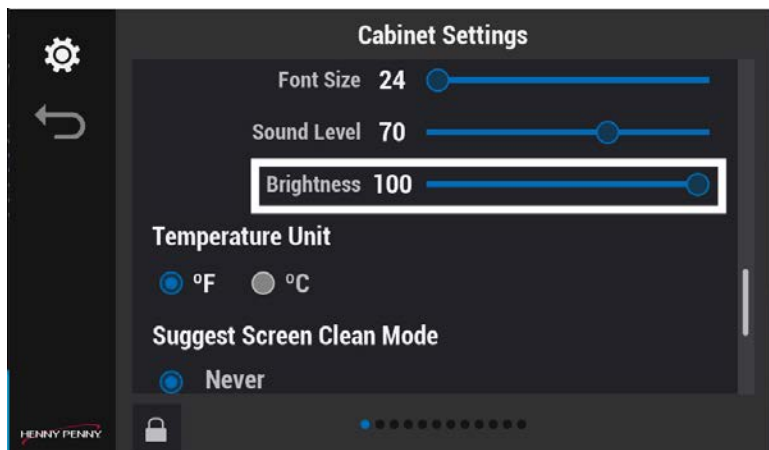

1. Utilizați cursorul pentru a crește sau a reduce nivelul de luminozitate al meniului.
2. Atingeți Bifa verde pentru a salva și a continua sau X-ul roșu pentru a ieși fără a face nicio modificare.

Modificarea nivelului de sunet

Utilizați această setare pentru a gestiona nivelul de decibeli al alarmelor și alertelor.
 Navigație: Acasă > Cabinet Settings (Setări dulap) > Sound Level (Nivel sunet) (glisați în jos). Consultați [Comenzile de funcționare](#).

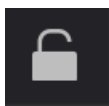

Atingeți pictograma Blocare pentru a debloca editarea. Se afișează un ecran cu parola. Tastați 1122, apoi atingeți Bifa verde pentru a continua sau săgeata Înapoi pentru a ieși fără a face nicio modificare. Când ați terminat, atingeți pictograma Blocare pentru a bloca editarea.

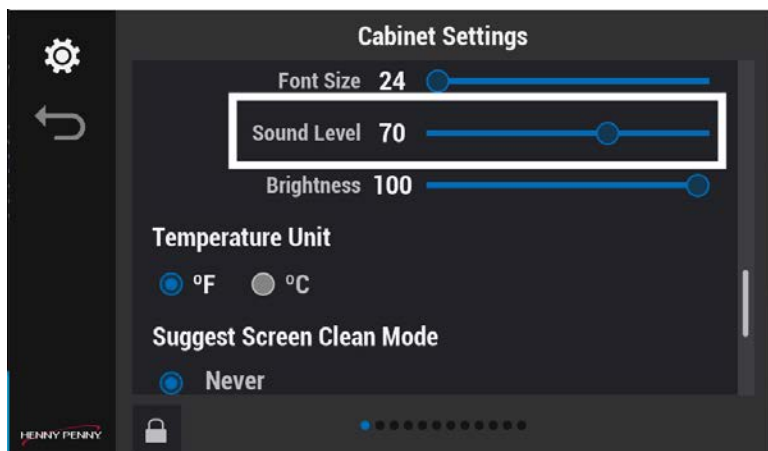

1. Utilizați cursorul pentru a crește sau a reduce nivelul volumului. După fiecare reglare a sunetului este redat un sunet.
2. Atingeți Bifa verde pentru a salva și a continua sau X-ul roșu pentru a ieși fără a face nicio modificare.

Modificarea alertelor sonore

Se pot seta sunete unice pentru alerte care să vă notifice problemele. Navigație: Acasă > Cabinet Settings (Setări dulap) > More Sound Settings (Mai multe setări de sunet) (glisați în jos). Consultați [Comenzile de funcționare](#).

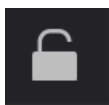

Atingeți pictograma Blocare pentru a debloca editarea. Se afișează un ecran cu parola. Tastați 1122, apoi atingeți Bifa verde pentru a continua sau săgeata Înapoi pentru a ieși fără a face nicio modificare. Când ați terminat, atingeți pictograma Blocare pentru a bloca editarea.

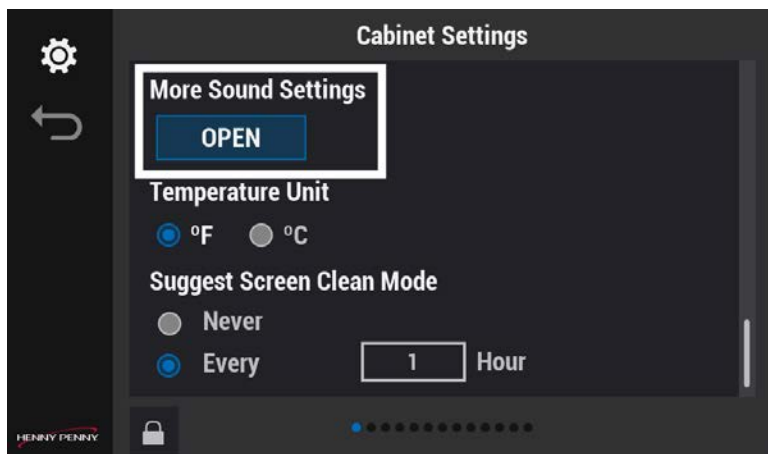

1. Atingeți OPEN (Deschidere). Se afișează ecranul Audio Configuration (Configurație audio).

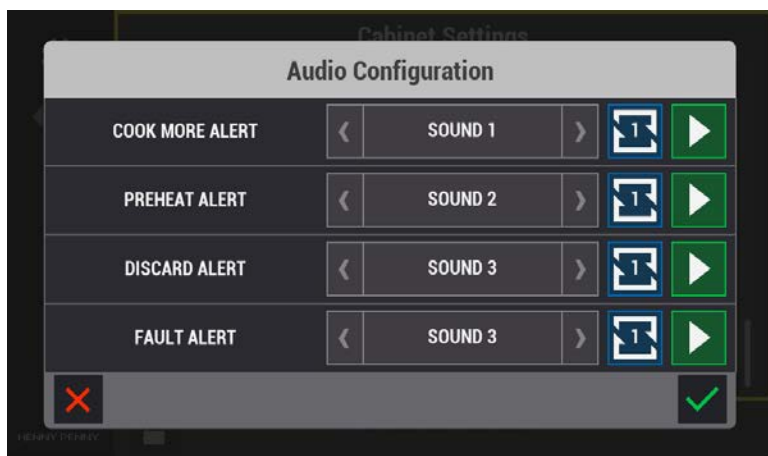

2. Utilizați săgețile stânga și dreapta pentru a selecta un sunet pentru fiecare alertă:
 - Folosiți săgeata verde spre dreapta pentru a testa sunetul.
 - Utilizați pictograma Pătrat albastru, cu săgețile sus și jos, pentru a seta alerta să se repete o dată, de două sau de trei ori.
 - Utilizați pictograma Pătrat albastru, opțiunea de redare continuă este disponibilă numai pentru sunetul Alertă de aruncare.
3. Atingeți Bifa verde pentru a salva și a continua sau X-ul roșu pentru a ieși fără a face nicio modificare.

Schimbarea unității de temperatură

UHC acceptă atât temperaturi Fahrenheit, cât și Celsius. Navigație: Acasă > Cabinet Settings (Setări dulap) > Temperature Unit (Unitate de temperatură) (glisați în jos). Consultați [Comenzile de funcționare](#).

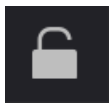

Atingeți pictograma Blocare pentru a debloca editarea. Se afișează un ecran cu parola. Tastați 1122, apoi atingeți Bifa verde pentru a continua sau săgeata Înapoi pentru a ieși fără a face nicio modificare. Când ați terminat, atingeți pictograma Blocare pentru a bloca editarea.

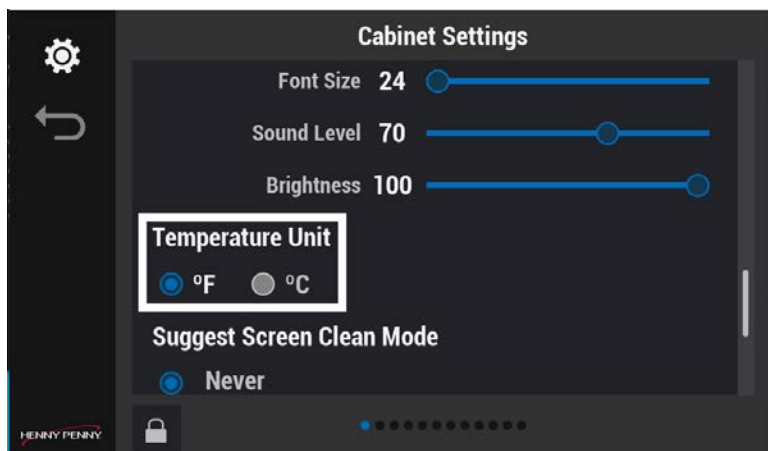

1. Selectați Fahrenheit sau Celsius.
2. Atingeți Bifa verde pentru a salva și a continua sau X-ul roșu pentru a ieși fără a face nicio modificare.

Selectarea Suggest Screen Clean Mode (Mod sugestie de curățare ecran)

Setați un memento pentru curățarea ecranului și cât de des doriți să vi se reamintească. Selectați Never (Niciodată) pentru a omite. Navigație: Acasă > Cabinet Settings (Setări dulap) > Suggest Screen Clean Mode (Mod sugestie de curățare ecran) (glisați în jos). Consultați [Comenzile de funcționare](#).

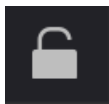

Atingeți pictograma Blocare pentru a debloca editarea. Se afișează un ecran cu parola. Tastați 1122, apoi atingeți Bifa verde pentru a continua sau săgeata Înapoi pentru a ieși fără a face nicio modificare. Când ați terminat, atingeți pictograma Blocare pentru a bloca editarea.

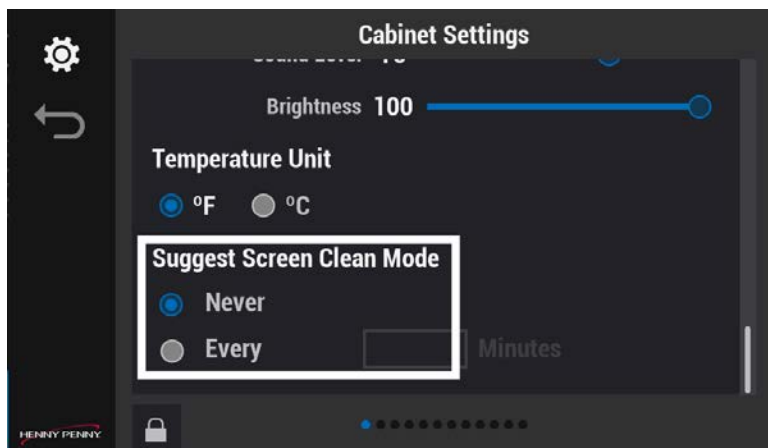

1. Selectați Never (Niciodată) sau Every (Fiecare). Dacă se selectează Every (Fiecare), introduceți un timp între 5 min și 24 de ore pentru afișările pe ecran.
2. Atingeți Bifa verde pentru a salva și a continua sau X-ul roșu pentru a ieși fără a face nicio modificare. Mesajul Clean Screen Now (Curățați ecranul acum) va fi afișat la orele selectate pe ecranul de meniu.

Schimbarea calendarului

Selectarea datei și a orei este esențială pentru funcționarea cronometrelor dulapului UHC și pentru înregistrarea datelor. Trebuie să setați data și ora pentru funcționare. Navigație: Acasă > Setări > Calendar (Calendar) (glisați o dată spre stânga). Consultați [Comenzile de funcționare](#).



Atingeți pictograma Blocare pentru a debloca editarea. Se afișează un ecran cu parola. Tastați 1122, apoi atingeți Bifa verde pentru a continua sau săgeata Înapoi pentru a ieși fără a face nicio modificare. Când ați terminat, atingeți pictograma Blocare pentru a bloca editarea.

Selectarea datei

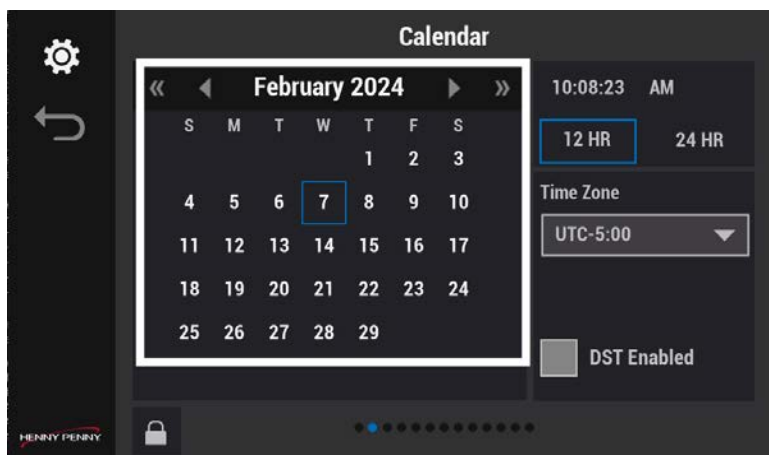

- Atingeți ușor data de astăzi din Calendar.

Selectarea orei

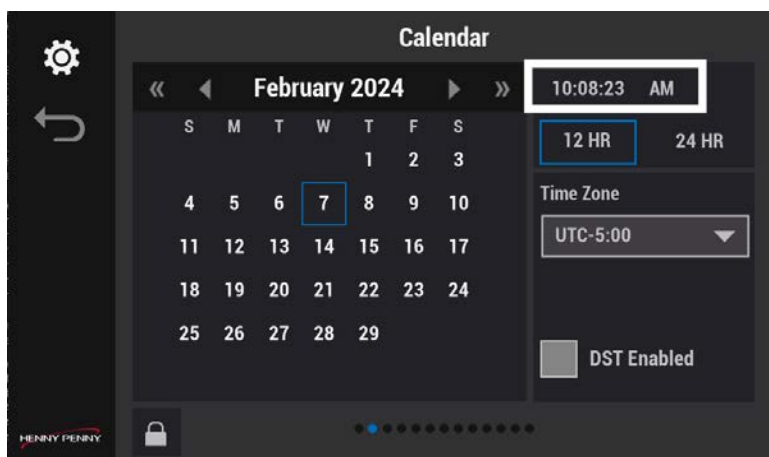

1. Atingeți câmpul Time Setting (Setare oră). Se afișează ecranul Time Setting (Setare oră).

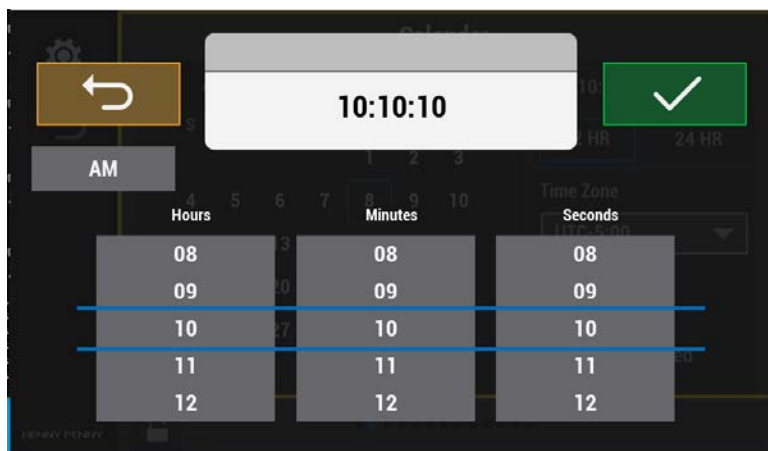

2. Atingeți pentru a seta A.M. sau P.M.
3. Atingeți pentru a seta orele, minutele și secunde.
4. Atingeți Bifa verde pentru a continua sau săgeata Înapoi pentru a ieși fără a face nicio modificare.

Selectarea formatului de timp

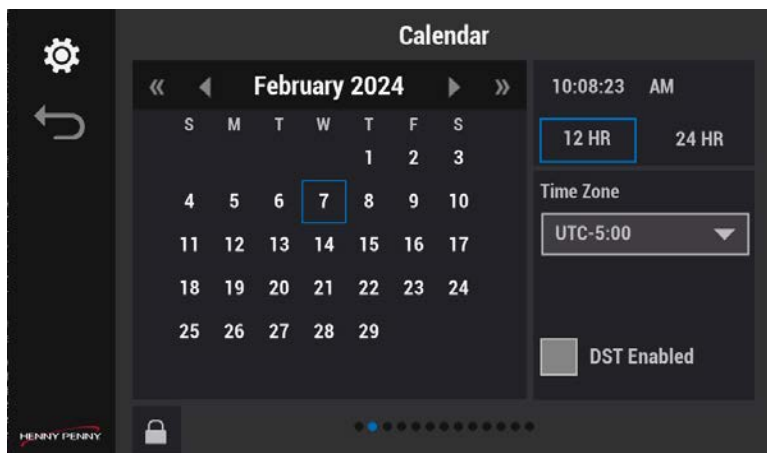

- Selectați fie 12 ore (de la prânz până la miezul nopții), fie 24 de ore (de la miezul nopții până la miezul nopții).

Selectarea fusului orar

Pentru țările sau regiunile care utilizează timpul universal coordonat (UTC). Căutați online o hartă a fusurilor orare UTC. NOTĂ: Setarea fusului orar al DST după setarea orei ajustează ora curentă (de exemplu, dacă fusul orar este în prezent UTC-4:00 și este schimbat în UTC-5:00, atunci setarea orei curente se ajustează cu o oră).

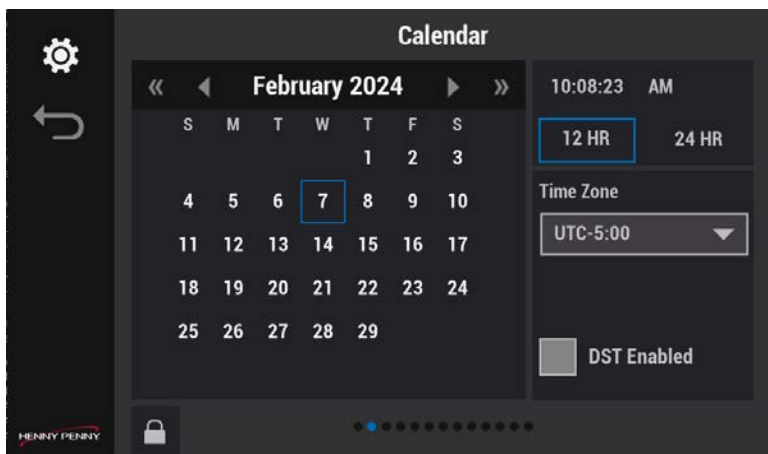

- Atingeți și selectați timpul universal coordonat (UTC).

Selectarea orei de vară (DST)

Pentru țările sau regiunile care utilizează ora de vară (DST). NOTĂ: Setarea fusului orar al DST după setarea orei ajustează ora curentă (de exemplu, dacă fusul orar este în prezent UTC-4:00 și este schimbat în UTC-5:00, atunci setarea orei curente se ajustează cu o oră).

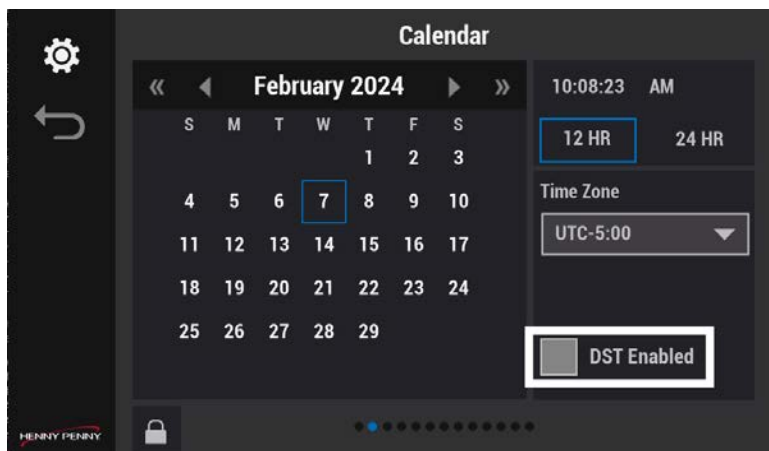

- Atingeți Ora de vară (DST) și selectați regiunea dvs.

Selectarea limbilor

Înainte ca limbile să poată fi selectate din ecranul meniului GO (Accesare), acestea trebuie să fie selectate în meniul Cabinet Settings (Setări dulap) > Languages (Limbi). Aceasta este o modalitate rapidă de a schimba limbile pentru membrii echipei care vorbesc limbi diferite. Setati limbile pe care le folosește echipa dvs. Deselectați limbile neutilizate. Navigație: Acasă > Cabinet Settings (Setări dulap) > Languages (Limbi). (glisați de două ori spre stânga). Consultați [Comenzile de funcționare](#).
NOTĂ: numele produselor nu sunt traduse.

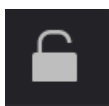

Atingeți pictograma Blocare pentru a debloca editarea. Se afișează un ecran cu parola. Tastați 1122, apoi atingeți Bifa verde pentru a continua sau săgeata Înapoi pentru a ieși fără a face nicio modificare. Când ați terminat, atingeți pictograma Blocare pentru a bloca editarea.

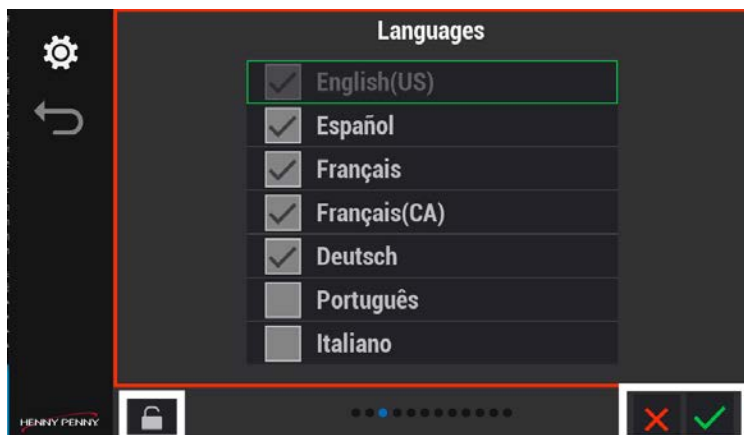

1. Selectați alte limbi pe care să le comutați în meniul GO (Accesare).
2. Atingeți Bifa verde pentru a salva și a continua sau X-ul roșu pentru a ieși fără a face nicio modificare.

Activarea Day Parts (Părți zi)

Această setare permite meniuri suplimentare sau personalizate Day Part (Parte zi) în Cartea de rețete. Selectați tot ceea ce doriți să afișați și să fie selectabil. Navigație: Acasă > Setări > Day Parts (Părți zi) (glisați de trei ori spre stânga). Consultați [Comenzile de funcționare](#).

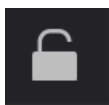

Atingeți pictograma Blocare pentru a debloca editarea. Se afișează un ecran cu parola. Tastați 1122, apoi atingeți Bifa verde pentru a continua sau săgeata Înapoi pentru a ieși fără a face nicio modificare. Când ați terminat, atingeți pictograma Blocare pentru a bloca editarea.

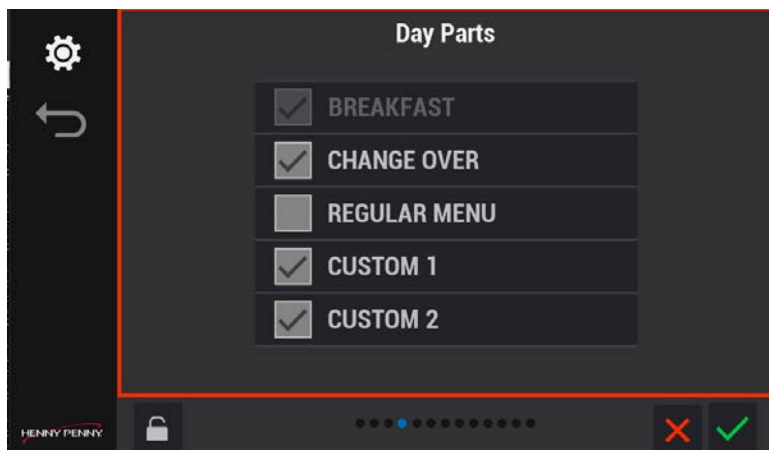

1. Atingeți titlurile părților de zi pe care doriți să le utilizați în Cartea de rețete.
2. Atingeți Bifa verde pentru a salva și a continua sau X-ul roșu pentru a ieși fără a face nicio modificare.

Selectarea opțiunilor din Eco Mode (Mod Eco)

Utilizați această opțiune pentru a seta opțiunile Eco Mode (Mod Eco) atunci când vă aflați în meniul GO (Accesare), utilizând Eco Mode (Mod Eco). Navigație: Acasă > Cabinet Settings (Setări dulap) > Opțiuni Eco Mode (Mod Eco) (glisați de patru ori spre stânga). Consultați [Comenzile de funcționare](#).

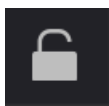

Atingeți pictograma Blocare pentru a debloca editarea. Se afișează un ecran cu parola. Tastați 1122, apoi atingeți Bifa verde pentru a continua sau săgeata Înapoi pentru a ieși fără a face nicio modificare. Când ați terminat, atingeți pictograma Blocare pentru a bloca editarea.

Temperatură raft

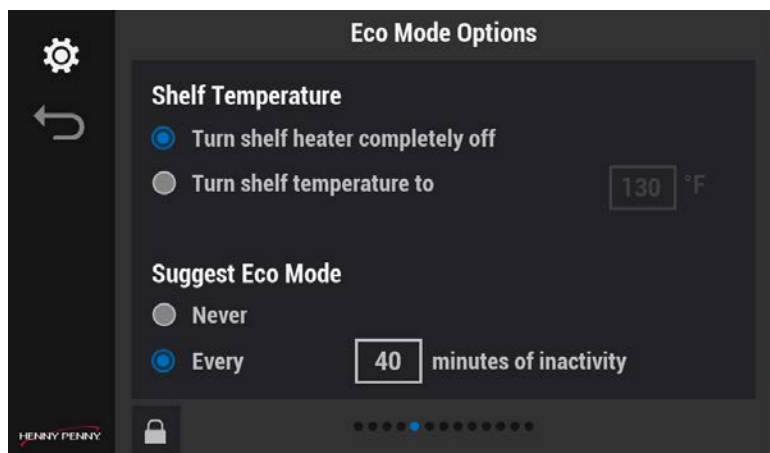

1. Atingeți una dintre următoarele opțiuni:
 - Turn shelf heater completely off (Opriți complet încălzitorul raftului): oprește complet încălzirea raftului atunci când este selectată.
 - Turn shelf temperature to (Reglați temperatura raftului la): selectați temperatura la care trebuie să se răcească raftul atunci când se află în Eco Mode (Mod Eco). Se recomandă setarea implicită. NOTĂ: raftul va trebui să se reîncălzească la temperatura de menținere atunci când este pus din nou în funcțiune.
2. Atingeți Bifa verde pentru a salva și a continua sau X-ul roșu pentru a ieși fără a face nicio modificare.

Suggest Eco Mode (Sugerare mod Eco)

1. Atingeți următoarele:
 - Never (Niciodată): dacă nu doriți ca un mesaj să fie afișat atunci când vă aflați în meniul GO (Accesare).
 - Every (Fiecare): controlul va afișa un mesaj la fiecare xx (selectat de utilizator) minute de inactivitate pe raft.
2. Atingeți Bifa verde pentru a salva și a continua sau X-ul roșu pentru a ieși fără a face nicio modificare.

Schimbarea parolei managerului

Parola implicită este 1122. Folosiți această opțiune pentru a schimba parola în ceva unic, prin selectarea și menținerea apăsată a logo-ului Henny Penny din partea stângă jos a ecranului. Navigație: Acasă > Cabinet Settings (Setări dulap) > Password (Parolă) (glisați spre stânga de șase ori). Consultați [Comenzile de funcționare](#).

NOTĂ: Parola managerului poate fi resetată la valoarea implicită din fabrică (1122)

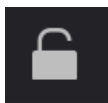

Atingeți pictograma Blocare pentru a debloca editarea. Se afișează un ecran cu parola. Tastați 1122, apoi atingeți Bifa verde pentru a continua sau săgeata Înapoi pentru a ieși fără a face nicio modificare. Când ați terminat, atingeți pictograma Blocare pentru a bloca editarea.

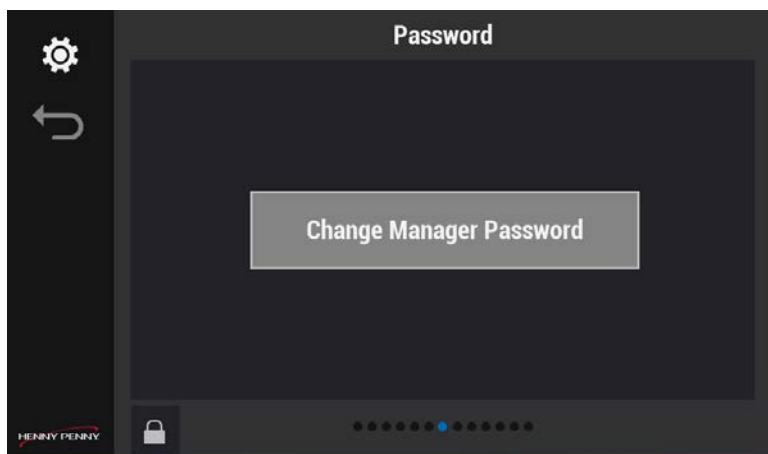

1. Atingeți Change Manager Password (Schimbare parolă manager). Se afișează ecranul Manager Pin (Password) (Pin manager (parolă)).
2. Atingeți 1122 (implicit), apoi atingeți Bifa verde pentru a salva și a continua sau X roșu pentru a ieși fără a face nicio modificare.
3. Atingeți din nou Change Manager Password (Schimbare parolă manager). Se afișează ecranul cu parola nouă.

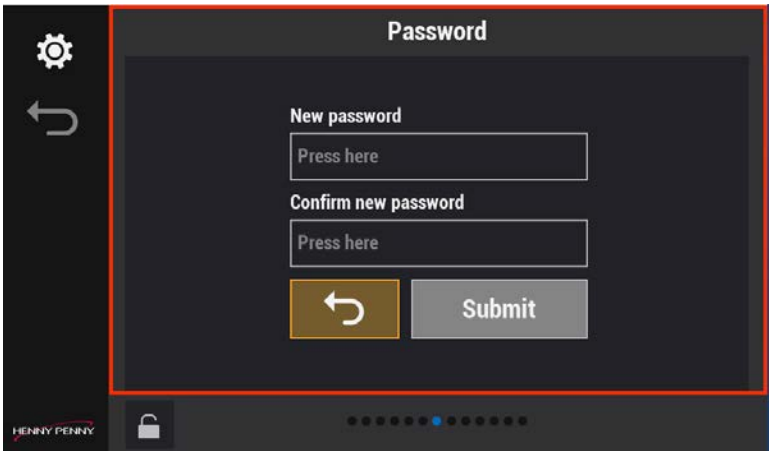

4. Atingeți o parolă nouă, apoi atingeți din nou parola nouă pentru a o confirma. NOTĂ: cele două parole trebuie să fie identice.
5. Atingeți Submit (Trimitere) pentru a salva și a continua sau săgeata Înapoi pentru a ieși fără a efectua o modificare.

Capitol 4 Întreținere

Utilizarea blocării Clean Screen (Curățare ecran)

După cum este necesar pe parcursul zilei, ștergeți partea frontală a panoului de comandă pentru a îndepărta amprente și grăsimea, care pot afecta funcționarea ecranului tactil. Navigație: Acasă > GO (accesare) > Clean Screen (Curățare ecran). Consultați [Comenzile de funcționare](#).

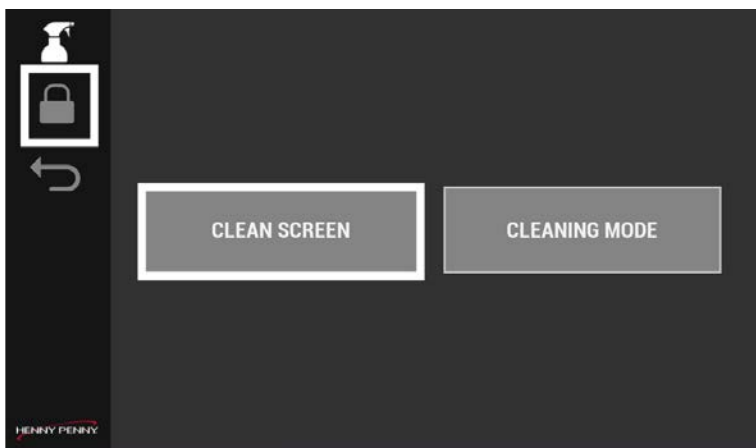

1. Atingeți pictograma Blocare din meniul Clean (Curățare) sau butonul Clean Screen (Curățare ecran), se afișează ecranul de blocare de zece secunde.

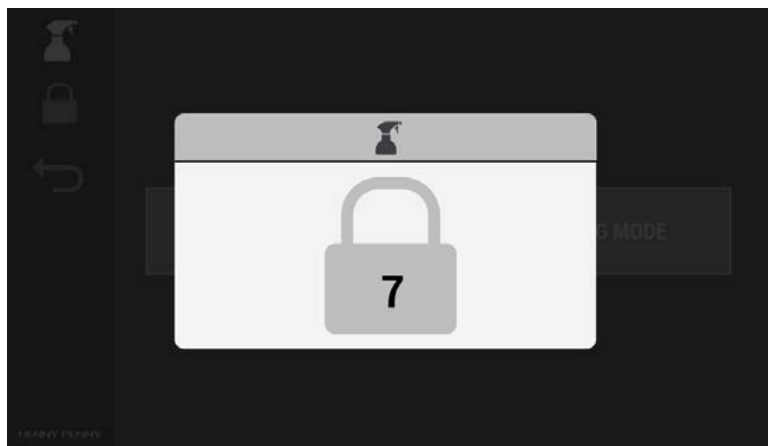

2. Ștergeți partea din față a panoului de comandă pentru a îndepărta amprente și grosimea.

Curățenie zilnică

UHC trebuie să fie curățat zilnic pentru a rămâne igienic. Navigație: Acasă > GO (Accesare) > Cleaning mode (Mod de curățare). Consultați [Comenzile de funcționare](#).

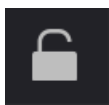

Atingeți pictograma Blocare pentru a debloca editarea. Se afișează un ecran cu parola. Tastați 1122, apoi atingeți Bifa verde pentru a continua sau săgeata Înapoi pentru a ieși fără a face nicio modificare. Când ați terminat, atingeți pictograma Blocare pentru a bloca editarea.

Accesarea Cleaning Mode (Mod de curățare)

Zilnic, utilizați Cleaning Mode (Mod de curățare) pentru a răci rafturile la 49 °C (120 °F) pentru a efectua o curățare temeinică a dulapului de păstrare.

NOTĂ: dacă porniți modul de curățare în timp ce unitatea este rece, rafturile se vor încălzi la 49 °C (120 °F).

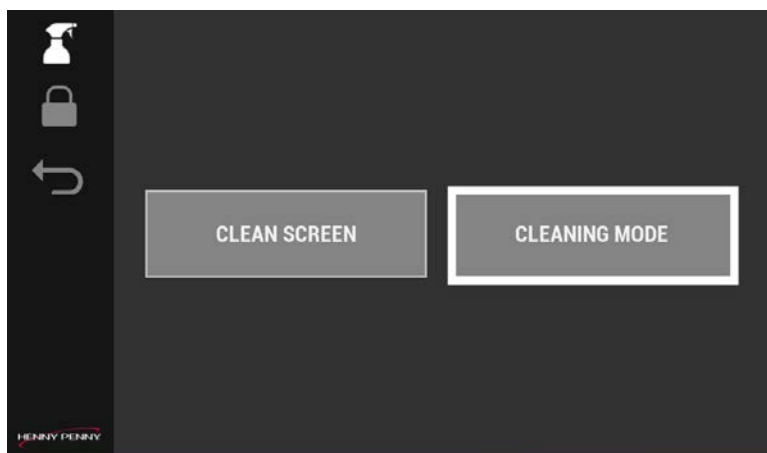

1. Atingeți butonul Cleaning Mode (Mod de curățare). Se afișează Enter Cleaning Mode (Intrare în modul de curățare).

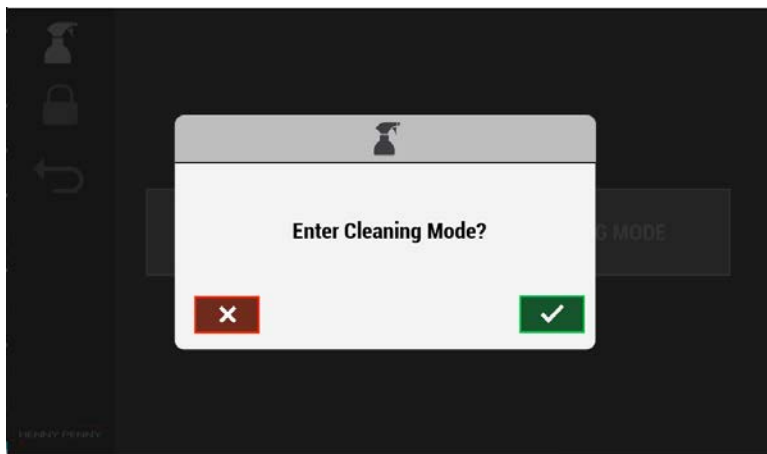

2. Atingeți Bifa verde pentru a începe ciclul de răcire sau X-ul roșu pentru a anula. Dacă atingeți bifa pentru a continua, se afișează ecranul Cooling Down (Răcire).

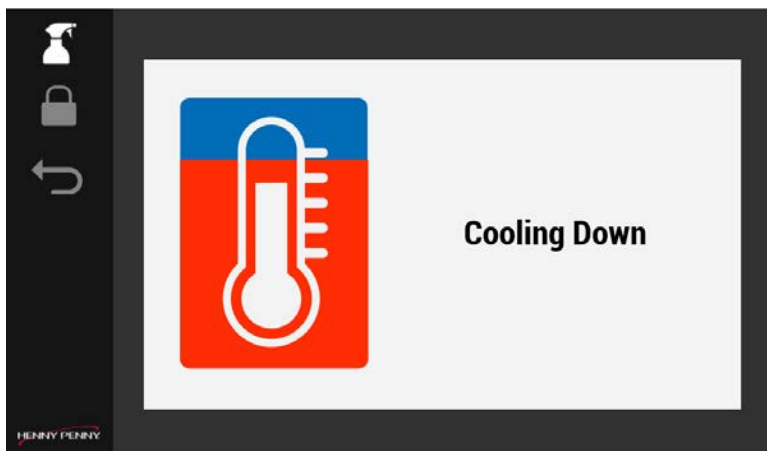

3. Odată ce ecranul devine verde și se afișează Safe to Clean (Sigur pentru curățare), curățați dulapul de păstrare.

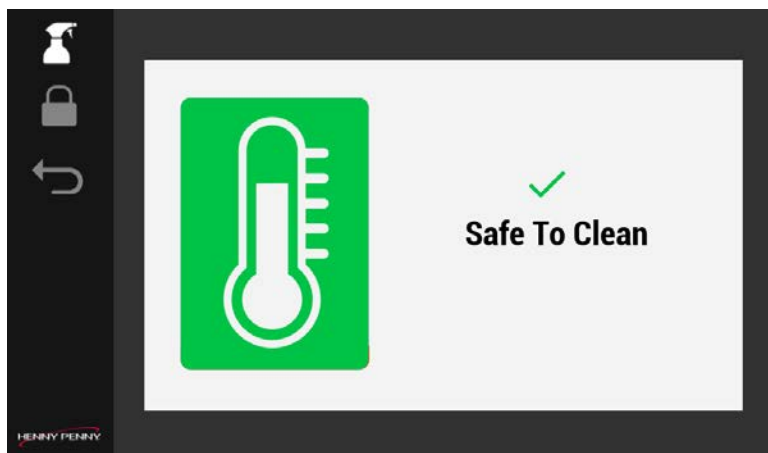

Curățarea rafturilor, tăvilor și rafturilor

IMPORTANT: Rafturile trebuie curățate la fiecare patru ore.

După ce rafturile s-au răcit, procedați după cum urmează:

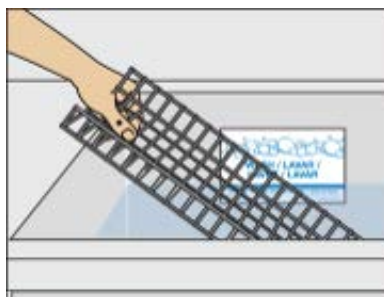

1. După ce s-au răcit, îndepărtați tăvile și suporturile, spălați-le în chiuvetă sau în mașina de spălat vase.
2. Dacă utilizați mașina de spălat vase, treceți la pasul 4.
3. Dacă spălați în chiuvetă, procedați după cum urmează:
 - a. Așezați tăvile și șinele în compartimentul de spălare al chiuvetei umplut cu soluție APSC proaspătă și fierbinte (110-120 °F).
 - b. Pentru acumulări mari de murdărie, pulverizați în prealabil cu Agent de curățare Super Contact; lăsați să se înmoaie timp de 10 minute.
 - c. Folosiți o perie de curățare a obiectelor mici pentru a îndepărta toată murdăria acumulată pe rafturile de sârmă. **NOTĂ:** Folosiți o lavetă care nu zgărie pentru a freca tăvile.
 - d. Clătiți și dezinfectați toate articolele; dezinfectați-le în soluție timp de un minut; lăsați-le să se usuce la aer.

NOTĂ: Rotiți articolele pentru a permite curățarea și dezinfectarea tuturor suprafețelor.



4. Umpleți o găleată curată cu Soluție APSC fierbinte (110-120 °F).
5. Înmuiați laveta instrumentului multifuncțional pentru temperatură înaltă în soluția APSC; scuturați excesul de soluție de pe lavetă în găleată.
NOTĂ: Dacă nu se scutură tot excesul de soluție de pe lavetă, se pot produce deteriorări permanente ale componentelor electrice ale UHC.



6. Frecați interiorul fiecărui raft al dulapului UHC cu instrumentul multifuncțional pentru temperatură înaltă cu lavetă.
7. Repetați pentru toate rafturile UHC.
8. Îndepărtați laveta multifuncțională, apoi puneți-o deoparte.
9. Recuperați laveta universală albă din găleata pentru prosoape curate și stoarceți-o bine.
10. Glisați laveta universală albă pe instrument.



11. Folosiți o lavetă universală albă pentru a șterge și clăti rafturile UHC; repetați pentru toate rafturile.

NOTĂ: Asigurați-vă că stoarceți laveta universală albă înainte de a o utiliza în rafturile UHC.

Curățarea exteriorului dulapului de păstrare

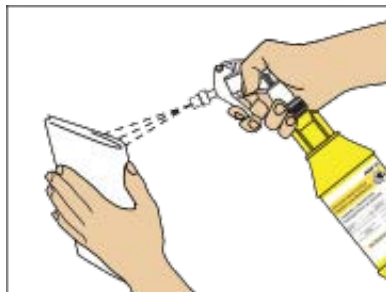

1. Pulverizați un prosop curat îmbibat în dezinfectant cu soluție de curățare și dezinfectare a suprafețelor multiple cu peroxid.



2. Ștergeți exteriorul dulapului.
3. Aruncați prosopul în găleata pentru prosoape murdare după utilizare.
4. Ieșiți din modul de curățare atingând săgeata înapoi, apoi bifa verde.

Notă: Unitatea trebuie să reîncălzească rafturile pentru a reveni la funcționarea normală, aproximativ 35 min.

5. Spălați, clătiți și dezinfectați instrumentele la chiuveta de spălat.

Capitol 5 Depanare

Coduri de eroare

Display	Cause	Solution
E-4A	Supraîncălzirea incintei dulapului.	<ul style="list-style-type: none"> • Curățați orificiile de ventilație de pe părțile laterale ale unității și asigurați-vă că sunt libere de obstrucții. • De asemenea, asigurați-vă că nu există nicio sursă de căldură în apropierea unității. • Contactați asistența tehnică
E-4B	Radiatorul plăcii I/E se supraîncăleşte.	<ul style="list-style-type: none"> • Curățați orificiile de ventilație de pe părțile laterale ale unității și asigurați-vă că sunt libere de obstrucții. • De asemenea, asigurați-vă că nu există nicio sursă de căldură în apropierea unității. • Contactați asistența tehnică
E-5 Este indicată locația raftului	Temperatura raftului este prea ridicată.	Aruncați produsul din raft, apoi contactați asistența tehnică.
E-6A Radiator, Partea superioară a raftului, Partea inferioară a raftului	Defecțiuni deschidere sondă de temperatură.	Aruncați produsul din raft, apoi contactați asistența tehnică.

Display	Cause	Solution
E-6B Radiator, Partea superioară a raftului, Partea inferioară a raftului	Eșec de închidere a sondei de temperatură.	Aruncați produsul din raft, apoi contactați asistența tehnică.
E-10	Indică faptul că temperatura unui raft a atins sau a depășit maxima limitei înalte. Temperatura este egală sau mai mare de 23 0F/11 0C timp de cel puțin 1 secundă.	Eroarea blochează sistemul, se afișează un ecran pop-up, apălați asistența tehnică.
E-60A	Placa I/E pierde comunicarea	Opriti alimentarea electrică timp de 15 secunde, apoi porniți-o. Dacă se poate recupera, continuați, dacă nu, contactați asistența tehnică.
E-60B	Placa pierde comunicarea cu placa de comandă.	Opriti alimentarea electrică timp de 15 secunde, apoi porniți-o. Dacă se poate recupera, continuați operațiunea. În caz contrar, contactați asistența tehnică.
E-200	Cardul SD al plăcii I/E lipsește sau nu se poate citi/scrie pe cardul SD.	Poate continua să funcționeze, deoarece este utilizat doar pentru înregistrarea informațiilor, dar ar putea îngreuna soluționarea problemelor. Contactați asistența tehnică oricând doriți.
E-205	Sistemul nu reușește să încarce/descarce setările de pe o unitate USB.	Încercați o altă unitate USB. Contactați Serviciul de asistență tehnică, dacă este necesar.

Display	Cause	Solution
E-210	Defectarea unuia dintre ventilatoare în timpul pornirii sau al funcționării normale.	Atâta timp cât cel puțin un ventilator funcționează, se poate continua funcționarea. Contactați Serviciul de asistență tehnică, dacă este necesar.
E-211	Ventilatorul consumă un curent prea mare de 4 A pentru mai mult de 6 ms (de exemplu, se blochează).	Atâta timp cât cel puțin un ventilator funcționează, se poate continua funcționarea. Contactați Serviciul de asistență tehnică, dacă este necesar.
E-216	Temperatura raftului este prea rece.	Aruncați produsul din raft. Verificați cablul de alimentare electrică. Contactați asistența tehnică
E-220	Dacă placa I/E pierde comunicarea cu ambele plăci de afișaj pentru mai mult de 180 de secunde, sistemul trece în modul de siguranță prin oprirea tuturor încălzitoarelor.	Opriti alimentarea electrică timp de 15 secunde, apoi porniți-o. Dacă se poate recupera, continuați operațiunea. În caz contrar, aruncați produsul din rafturi și contactați asistența tehnică.
E-220A	Dacă placa I/E detectează pierderea conectivității rețelei, sistemul trece în modul de siguranță prin oprirea tuturor încălzitoarelor.	Opriti alimentarea electrică timp de 15 secunde, apoi porniți-o. Dacă se poate recupera, continuați operațiunea. În caz contrar, aruncați produsul din rafturi și contactați asistența tehnică.
E-225	Defecțiune hardware sau de alimentare electrică.	Poate continua să funcționeze atâta timp cât nu apare un E-6A sau E-6B. Verificați cablul de alimentare. Sunați la asistența tehnică

Verificarea temperaturilor rândurilor de rafturi

Navigație: Acasă > Go (Accesare) > Shelf Temperature (Temperatură raft). Consultați [Comenzile de funcționare](#).

Utilizați această caracteristică pentru a vă asigura că încălzitoarele locașurilor mențin temperaturile de păstrare adecvate. Coloana din stânga (săgeată în sus) afișează încălzitorul de sus al locașului respectiv, iar coloana din dreapta (săgeată în jos) afișează încălzitorul de jos al locașului respectiv. Temperaturile de păstrare trebuie să corespundă cu temperatura de păstrare a articolului de meniu. Navigație: Pictograma Temperatură raft (rând) se afișează pe ecranul Operations (Operațiuni) (Acasă > Go (Accesare)) și pe ecranul Temperatură raft (rând) (Acasă > Go (Accesare) > Shelf (Row) Temperature (Temperatură raft (rând))).

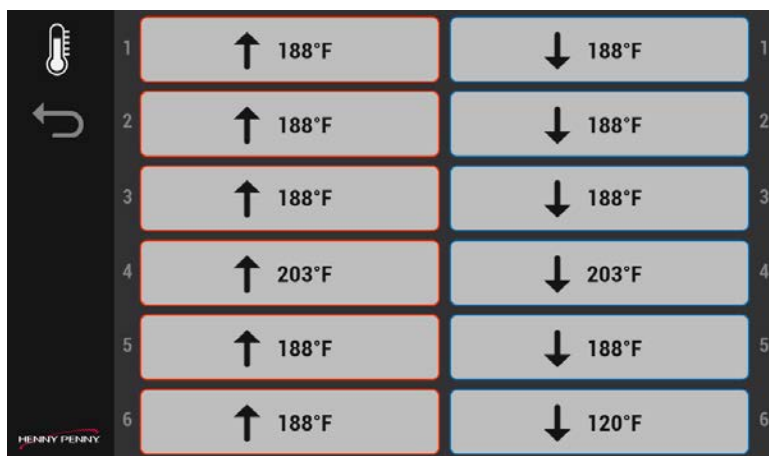

1. În ecranul meniului principal, atingeți pictograma Temperatură raft (rând). Se afișează temperaturile actuale ale rafturilor.
2. Ieșiți din meniu atingând săgeata înapoi. NOTĂ: Dacă un raft se află în mod constant în afara intervalului de temperatură, apelați la Serviciul tehnic.

Date de contact asistență tehnică:

- telefon:
SUA și Canada: +1-800-417-8405
Global: +1-937-456-8405
- SMS:
+1-937-456-8405
- e-mail: technicalservices@hennypenny.com
- [chat live](#)

Pentru componente, contactați:

- e-mail: partsdepartment@hennypenny.com

Pentru garanție, contactați:

- e-mail: warranty@hennypenny.com



Copyright belongs to Henny
Penny Corporation 2024 All rights
reserved.

Henny Penny Corporation
1219 U.S. 35, Eaton, OH 45320
1-937-456-8400
1-800-417-8417
www.hennypenny.com