



Sök efter ytterligare information

Bruksanvisning

Universellt värmeskåp

UHC600



SV



Table of Contents

Kapitel 1 Översikt	7
Säkerhet	7
Symbolguide	7
Avsedd användning	10
Kapitel 2 Installation	14
Specifikationer	14
Mått	14
Elektrisk	14
Kabel och kontakt	14
Erforderlig behörighet	15
Krav	15
Elektrisk	15
Välja en plats	16
Uppackning	17
Avlägsna från kartongen	18
Installation av hårdvara	18
Konfigurera maskinvaran	18
Fästnanordning	19
Vinklad elsladd	19
Checklista för installation	19
Kapitel 3 Drift	23
Utföra den första uppstarten	23
Konfigurera inställningar	23
Komponenter	25
Framsida	26
Baksida	28
Driftreglage	29
Pekskärmsfunktioner	29

Pekskärmsikoner	30
Dagliga förberedelser	34
Användning av universellt värmeskåp	35
Timer	36
Fack	36
Starta och stoppa en timer	37
Tillaga mer och nedräknad timer	38
Välja språk i menyn	39
Aktivering av Ange eko-lägesalternativ	40
Radhantering	41
Svepa menyalternativ	42
Ändra Valda tider på dagen	42
Aktivering av eco-läge	42
Stänga av oanvända hyllor	43
Redigera inställningar	44
Lägga till eller ändra ett alternativ på produktmenyn ..	45
Ta bort ett alternativ på produktmenyn	48
Redigera gruppmenyn	49
Ta bort, lägga till eller ändra ett alternativ i gruppmenyn	49
Redigera Vald tid på dagen	50
Ta bort, lägga till eller ändra en vald tid på dagen	50
Välja alternativ	52
Ändra teckenstorlek	53
Ändra ljusstyrka	54
Ändra ljudnivån	55
Ändra varningsljud	56
Ändra temperaturskala	58
Välja Suggest Screen Clean Mode (Ange rengör display-läge)	58
Ändra kalender	59

Välja datum	60
Välja tid	60
Välja tidsformat	61
Välja tidszon	62
Välja sommartid (DST)	62
Välja språk	63
Aktivera Tid på dagen	64
Välja alternativ för eko-läge	65
Hylltemperatur	66
Suggest Eco Mode (Ange eko-läge)	66
Byte av lösenord	66
Kapitel 4 Underhåll	70
Hantera låset för rengöring av display	70
Daglig rengöring	71
Tillgång till rengöringsläge	71
Rengöring av galler, brickor och hyllor	73
Rengöring av värmeskåpets utsida	75
Kapitel 5 Felsökning	77
Felkoder	77
Kontroll av hyllplanets temperatur	79

Kapitel 1 Översikt

Säkerhet

Henny Penny-produkter har många inbyggda säkerhetsfunktioner. Det enda sättet att säkerställa säker drift är dock att helt förstå korrekta installations-, drifts- och underhållsprocedurer. Dessa anvisningar har tagits fram för att underlätta studier och inläring av rätt arbetsrutiner. För säkerhetsinformation och annan särskilt viktig information används orden FARA, VARNING, SE UPP eller *OBS!*. Deras betydelse beskrivs enligt följande:



FARA

FARA! markerar en farlig situation som, om den inte undviks, kan leda till dödsfall eller allvarliga personskador.



VARNING

VARNING! markerar en farlig situation som, om den inte undviks, kan leda till dödsfall eller allvarliga personskador.



FÖRSIKTIGHET

SE UPP! markerar en farlig situation som, om den inte undviks, kan leda till måttliga eller mindre allvarliga personskador.

OBS!

OBS! används för information som anses viktig med tanke på egendomsskador.



Symbolguide

Symbolerna nedan kan användas på enheten eller ingå i dokumentationen online eller pappersdokumentationen.

Symbol	Reference No.	Symbol Title	Description
	ISO 7000-0434A	Se upp!	Anger att försiktighet är nödvändig när man använder enheten eller reglaget nära där symbolen är placerad eller att den aktuella situationen kräver

Symbol	Reference No.	Symbol Title	Description
			operatörens medvetenhet eller ingripande från operatören för att undvika oönskade konsekvenser.
	Fara för elchock-symbol	Försiktighet, risk för elchock	Identifierar utrustning som exempelvis strömkällan, där det föreligger risk för elchock.
	ISO 7000-0535	Se upp, het yta	Anger att det markerade objektet kan vara hett och inte bör vidröras utan försiktighet.
	ANSI	Varm yta	Anger att det markerade objektet kan vara hett och inte bör vidröras utan försiktighet.
	ISO 7000-0790	Läs bruksanvisningen	Anger att bruksanvisningen eller kortet bör läsas före användning.
	ISO 7000-1641	Bruksanvisning; användningsförfaranden	Anger platsen där bruksanvisningen förvaras eller anger information som är relaterad till driftanvisningarna. Anger att bruksanvisningen bör rådfrågas vid användning av enheten eller reglaget som är i närheten av var

Symbol	Reference No.	Symbol Title	Description
			symbolen är placerad.
	ISO 7010-P003	Inga öppna flammor; Eld, öppna antändningskällor och rökning förbjuden	För att förhindra rökningen och alla former av öppna flammor
	ANSI	Tungt föremål	Anger att objektet är tungt och kräver mekanisk assistans eller flera personer för att kunna lyftas.
	ISO 7010-W021	Lättantändligt material	För att varna om lättantändligt material.
	Ej tillämpligt	Varmt vatten	För att varna om varmt vatten.
	Ej tillämpligt	Värm inte upp temperatursonden	Utsätt inte temperatursonden för direkt värme.
	Ej tillämpligt	Jorda enheten	För att varna om elchock om enheten inte är ordentligt jordad.
	EU-direktiv	CE	Produkten uppfyller kraven i tillämpliga EU-direktiv.

Symbol	Reference No.	Symbol Title	Description
	CSA-certifiering	CSA	Denna produkt uppfyller standarderna för CSA-certifiering i USA och Kanada.
	WEEE-direktivet	Uppfyller RoHS-kraven	Från och med 16:e augusti 2005 började direktivet för elektrisk och elektronisk utrustning (WEEE) att gälla inom EU. Våra produkter har bedömts utifrån WEEE-direktivet. Vi har också granskat våra produkter för att fastställa om de uppfyller direktivet om begränsning av användningen av vissa farliga ämnen (RoHS) och vi har vid behov gjort om våra produkter för att uppfylla regelverket. För fortsatt efterlevnad av dessa direktiv får denna enhet inte avyttras som osorterat kommunalt avfall. För korrekt avfallshantering, var vänlig kontakta din närmaste Henny Penny återförsäljare.

Avsedd användning

Värmeskåpet används för att bevara livsmedelskvaliteten och följa gällande hälso- och säkerhetsnormer vid kommersiell produktion av livsmedelsprodukter.

**VARNING**

För att undvika skador på egendom eller personskada, läs bruksanvisningen innan du installerar, använder eller underhåller denna utrustning. Förvara denna bruksanvisning på en lämplig plats för framtida referens.

**VARNING**

För att undvika elektriska stötar eller skador på egendom ska strömmen koppla bort innan du installerar eller utför service på utrustningen. All service ska utföras av en kvalificerad tekniker.

**VARNING**

Den här enheten är inte avsedd att användas av personer (inklusive barn) med nedsatt fysisk, sensorisk eller psykisk förmåga, eller personer som saknar kunskap om hur den används såvida de inte fått anvisningar från en person som ansvarar för deras säkerhet. Barn bör hållas under uppsikt så att de inte leker med apparaten eller försöker rengöra eller utföra underhåll på den.

**FÖRSIKTIGHET**

För att undvika personskador ska golvet runt utrustningen hållas rent och torrt.

**FÖRSIKTIGHET**

För att förhindra skador på utrustningen, förorening av livsmedel eller personskador får denna apparat aldrig rengöras med vattenstråle eller ångrengöringsverktyg.

OBS!

Enheten är inte avsedd för kontinuerlig massproduktion, exempelvis i en fabrik. Under användning är det luftburna A-vägda emissionsljudtrycket lägre än 70 db(A). Denna apparat är avsedd för kommersiellt bruk i restaurang-, bageri-, sjukhuskök osv.

OBS!

Vi rekommenderar att en 30 mA-klassad skyddsanordning, t.ex. en jordfelsbrytare (RCCB) eller

en jordfelsbrytare (GFCI), används på kretsen. Strömförsörjningskablarna ska vara oljeresistenta, mantlade flexibla kablar. De får inte vara lättare än vanlig polykloropren eller annan motsvarande syntetisk elastomermantlad kabel.

OBS! Om det föreskrivs att kontakten ska dras ur, anges det tydligt att detta ska ske på ett sådant sätt att den som använder apparaten ska kunna kontrollera att kontakten är urdragen från vilken punkt som helst.

OBS! Rekommenderat underhåll måste utföras för att säkerställa säker och kontinuerlig drift av enheten. Se Henny Penny bruksanvisningen.

OBS! Enheten får inte styras med hjälp av en extern timer eller fjärrkontroll.

Detta är de ursprungliga versionskontrollerade Henny Penny instruktionerna för modellen Universellt värmeskåp

UHC 600

-

Kapitel 2 Installation

Specifikationer

Mått

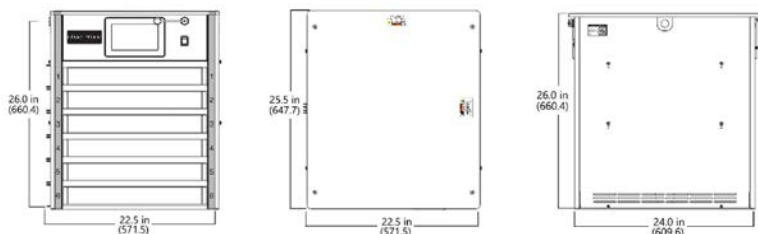

Upppackad

Höjd	Enhetens bredd	Offset-bredd	Lockdjup	Enhetens djup
26 tum (660,4 mm)	22 tum. (559 mm)	22,5 tum (571,5 mm)	25,5 tum (851 mm)	24 tum (603,9 mm)

Förpackad

Höjd	Bredd	Djup	Fraktvikt
34,07 tum. (965 mm)	26,98 tum (685 mm)	28,96 tum (736 mm)	225 pund. (102 kg)

Elektrisk

Model	Volts	Amps	Phase	Hertz	Watts	Ledningar
UHC600	200–240 VAC	13,3–13,8	1	50/60	2 740– 3 192	2+G

Kabel och kontakt

Enheterna levereras med en av två tillgängliga (driftsdugliga) eluttagskontakter. Båda alternativen kan väljas vid beställningen.

Enfas – ny modell	Interlock Twist – äldre modell
Stift och hylsa med 6 tums sladd	Twist Lock-funktion med 6 tums sladd

Erforderlig behörighet

Sidor	Bak	Uptill
1,50 tum (38 mm)	1,50 tum (38 mm)	1,50 tum (38 mm)

Krav

Elektrisk



VARNING



Fara för elchock

- Denna enhet måste vara ordentligt och säkert jordad, annars finns det risk för elchock. Se lokala elföreskrifter för korrekta jordningsförfaranden eller, vid avsaknad av lokala föreskrifter, The National Electrical Code (nationella el-lagen), ANSI/NFPA nr. 70-(den aktuella utgåvan). I Kanada ska alla elanslutningar utföras i enlighet med CSA C22.1, Canadian Electrical Code Part 1 och/eller lokala föreskrifter.
- För att undvika elektriska stötar måste denna apparat utrustas med en extern överspänningsbrytare som kopplar loss alla icke jordade (ojordade) ledare. Huvudströmbrytaren på den här apparaten kopplar inte från alla kabelledare.
- Strömkabeln kan redan vara ansluten till enheten, beställas

som tillhör eller tillhandahålls vid installationen. Kontrollera typskylten för att fastställa korrekt strömkälla.



VARNING

(ENDAST FÖR UTRUSTNING MED CE-MÄRKNING!)

För att förhindra elektriska stötar måste denna apparat förbindas med andra närliggande apparater eller berörbara metallytor med en ledare för potentialutjämning. Denna apparat är försedd med en anslutning för detta ändamål. Anslutningen för potentialutjämning är märkt med följande symbol.



Ekvipotential jordsymbol =

OBS! Jordningsanslutningen är placerad i det övre, högra hörnet på skåpets baksida.



Välja en plats

Vid val av plats bör följande iakttas:

- Välj en plan, ren och torr yta där enheten ska installeras. Enheten kräver en plan yta som är tillräckligt stor för att förhindra att personal eller utrustning, t.ex. galler, oavsiktligt stöter i enheten.
- Beakta även det extra utrymme som krävs över och på sidan för de trådställ som placeras på utsidan av enheten, som rymmer föremål som muggar, kryddor, servetter osv.
- Det måste vara enkelt att ställa in och plocka ut brickor från hyllorna som är placerade på endera av två sidor, placera därför enheten på ett sådant sätt att annan utrustning och prylar inte står i vägen.

- Varje fack har ett inprogrammerat temperaturintervall för varmhållning av specifika produkter. Beakta och eliminera externa källor till värme och kyla, t.ex. fläktar, värmekällor eller skräp som kan påverka hyllornas omgivande temperaturen på båda sidor om enheten.
- Kylventilerna (fläktar) på båda sidor får inte blockeras eller begränsas.

Uppackning

Henny Penny UHC 600 har testats, inspekterats och packats på ett fackmannamässigt sätt för att säkerställa att den anländer till sin destination i bästa möjliga skick.

OBS!

Alla fraktskador måste noteras i närvaro av fraktföretagets förare och signeras innan föraren ger sig av.



VARNING

Tungt föremål

Var försiktig när du flyttar enheten för att undvika personsador. Enheterna väger cirka 102 kg (225 pund).

Avlägsna från kartongen

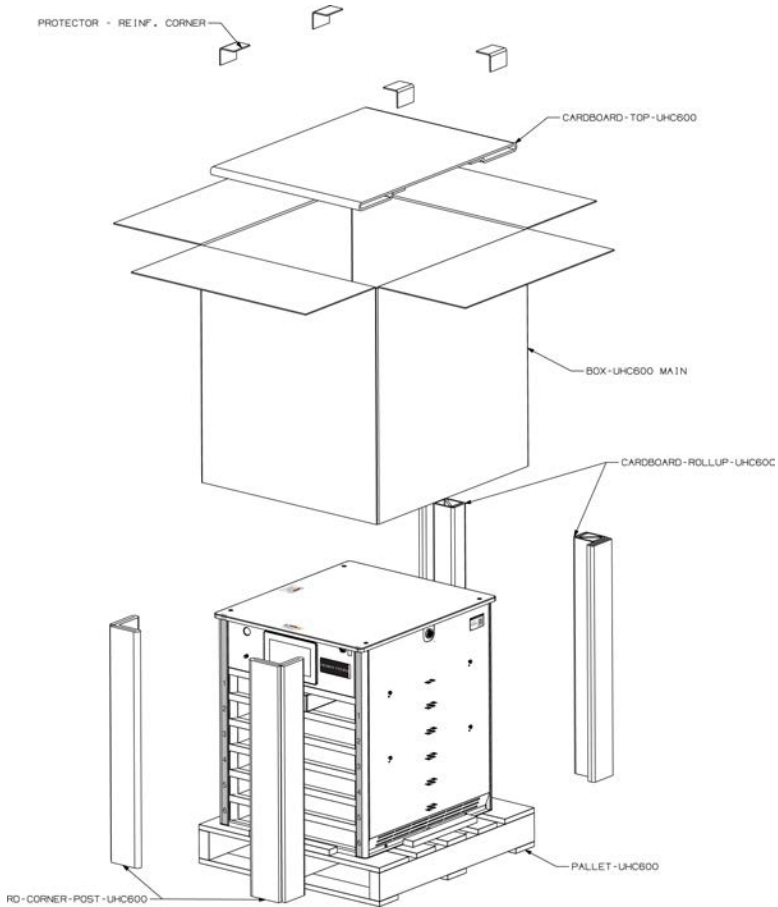

1. Skär försiktigt av paketeringsbanden.
2. Ta bort kartong och låda från enheten.
3. Lyft av enheten från kartongbotten och pallen.
4. Dra bort alla skyddshöljen från skåpets utsida.

Installation av hårdvara

Konfigurera maskinvaran

MÄRKA

Enheter som förvaras under fryspunkten 32 F° (0 C°) måste

stå i rumstemperatur i 24 timmar. före installation för att förhindra skador på temperatursonder och andra kretsar. Om inte, kan garantin upphöra att gälla.

Följande steg krävs för korrekt installation av denna enhet. Eluttag kan sitta ovanför eller under installationsplatsen.

Fästanordning

Behåll fästena i botten på befintliga enheter för återanvändning. Om de saknas, är skadade eller om enheten ska placeras på nytt ställe kan nya fästen beställas från KUL.

Vinklad elsladd

Eluttag kan finnas ovanför eller under, till vänster eller höger om enhetens installationsplats. För att ge dragavlastning har sladden en justerbar 90-graders vinkelanslutning på sidopanelen. Vid behov kan denna dragavlastning flyttas till motsatt sida av enheten. Gör följande om det behövs:

1. Koppla bort all ström från enheten.
2. Ta bort enhetens övre plåtskydd så att du kommer åt låsmuttern på elsladdens vinkelanslutning.
3. Lossa låsmuttern på elsladdens vinkelanslutning.
4. Beroende på eluttagets placering kan vinkeln placeras så att den pekar mot uttaget för att ge dragavlastning. Vinkelanslutningen kan vid behov flyttas till motsatt sida av skåpet för att bättre passa strömsladdens position genom att lossa låsmuttern och ta bort vinkelenheten och sedan dra om strömkabeln nära I/O-kortet i enhetens övre del.
5. Dra åt låsmuttern på elsladdens vinkelanslutning.
6. Montera enhetens övre plåtskydd.

Checklista för installation

Hårdvara

Använd checklistan nedan för att säkerställa att installationen är fullständig.

Steg	Åtgärd
1	Om nödvändigt, ta bort gamla, befintliga UHC-enheter och rengör sedan bänkytan. VIKTIGT: Spara alla fästanordningar som tas bort för att kunna

Steg	Åtgärd
	återanvändas.
2	Placera de nya UHC-enheterna på en plan och stabil yta som är fri från pryglar, smulor, damm och fukt.
3	Fäst enheten med gamla eller nya (om sådana finns) fästen och beslag efter behov så att den inte rör sig. Se Fästnanordning ovan. OBS! Nya fästen kan beställas via din KUL.
4	Justera vid behov elkabelns vinkel. Läs Vinklåd elsladd ovan.
5	Anslut enheten till ett eluttag.
6	Slå på enheten. Hemsikarmen (husikonen) visas efter ca 15 sekunder.
7	<p>Tryck på GO-menyn. En gul och orange timermeny visas.</p> <ul style="list-style-type: none"> • Orange anger hur mycket en hylla har värmts upp. • Gul färg anger hur mycket tid som återstår tills hyllan är uppvärmd. • Vänta tills varje hylla har värmts upp helt. Hyllor (fack) blir grå när de är helt uppvärmda. Varje hylla kan användas när den är varm. Det kan ta upp till 35 minuter innan alla hyllor är helt uppvärmda. <p>OBS!</p> <ul style="list-style-type: none"> • Menyfärgerna är fabriksinställda men kan anpassas. Dessa instruktioner är skrivna enligt de fabriksinställda färgerna. • Om enheten har förvarats i temperaturer under fryspunkten kan det ta längre tid för hyllorna att värmas upp. Om det tar längre tid än 50 minuter för enheten att nå driftstemperatur visas ett felmeddelande.
8	Placera det övre trådkorgstillbehöret på enhetens ovansida och fäst sedan de externa trådkorgstillbehören på monteringsstöden på sidan. Se tillbehörsleverantörens instruktioner. OBS! Dessa kan återanvändas från en befintlig enhet eller köpas via din KUL (köksutrustningsleverantör). De finns inte tillgängliga via Henny Penny.
9	Packa upp och använd ECOLab-rengöringssatsen för att göra en första rengöring före användning.

Steg	Åtgärd
10	Packa upp, rengör och sätt in brickor och galler i hyllor (fack) efter behov. OBS! Brickor och ställningar beställs separat via din KUL.

Kapitel 3 Drift

Utföra den första uppstarten

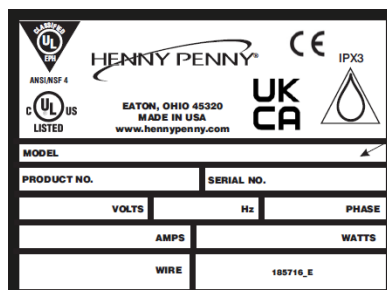

1. Notera serienumret på typskylten på enhetens ovansida, för varje enhet.

Länk	QR-kod
Registrering av garanti	

2. Klicka på länken eller skanna QR-koden för att komma till registreringsidan där du kan genomföra registreringen.





Konfigurera inställningar

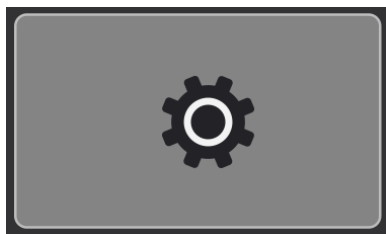

Navigering: Hem > Settings (Inställningar). Se [Driftreglage](#).

Ändringar kräver en PIN-kod (lösenord) vilken är 1122 som standard. Använd låskonen för att låsa upp en inställning före en ändring och lås den igen efter att ändringen/ändringarna har slutförts. Vissa inställningar kräver att man sveper nedåt och andra att man sveper åt vänster. På hemskärmen trycker du på menyknapp (ikon).



Utför följande steg för att konfigurera UHC:t inför första användningen.

Steg	Åtgärd	Navigering	Resurser
1	Välj datum, tid, tidsformat (12/24), tidszon, sommartid	Hem > Cabinet Settings (Skåpinställningar) > Kalender (svep åt vänster en gång)	 Ändra kalender
2	Välj de språk som kan växlas från skärmen för drifttid (Hem > GO)	Hem > Cabinet Settings (Skåpinställningar) > Språk (svep åt vänster två gånger)	 Välja språk
3	Välj Fahrenheit eller Celsius	Hem > Cabinet Settings (Skåpinställningar) > Fahrenheit eller Celsius (svep nedåt)	 Ändra temperaturskala
4	Välj ljudnivå	Hem > Cabinet Settings (Skåpinställningar) > Ljudnivå (svep nedåt)	 Ändra ljudnivån

Steg	Åtgärd	Navigering	Resurser
5	Lägg till eller ändra ett alternativ i produktmenyn	Hem > Recipe Book (Kokbok) > Produkt	 Lägga till eller ändra ett alternativ på produktmenyn
6	Redigera Vald tid på dagen	Hem > Recipe Book (Kokbok) > Tid på dagen	 Redigera Vald tid på dagen

Komponenter

Framsida

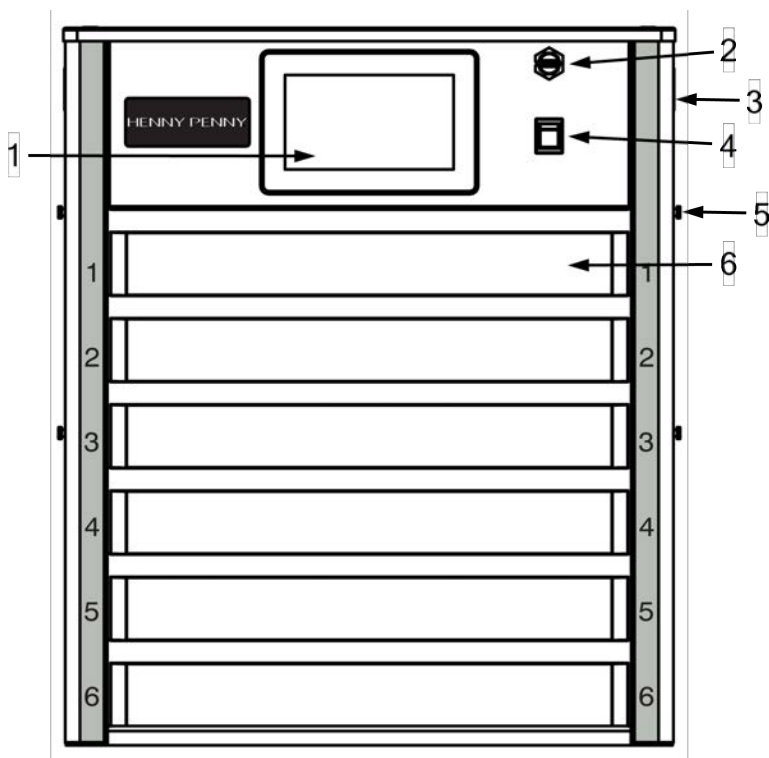

Item No.	Name	Description
1	Kontrollpanel	Pekskärmskontroll som används för att manövrera skåpet, ställa in parametrar och menyer. Se Driftreglage .
2	USB-port	Används för att ladda upp menyer och inställningar och ladda ner data till ett USB-minne.
3	QR-kod	Skanna med en smart telefon för att få tillgång till instruktionsvideor och annat användbart

Item No.	Name	Description
		innehåll.
4	Strömbrytare	Används för att på ett säkert sätt slå på och av enheten för att värma hyllorna till driftstemperatur.
5	Monteringsanordningar	Används för att montera tillbehör på utsidan av skåpet, t.ex. muggar, servetter, plastartiklar, kryddor osv. OBS! Dessa kan återanvändas från en befintlig enhet eller köpas via din KUL (köksutrustningsleverantör). Ej tillgängligt via Henny Penny.
6	Uppvärmda hyllor (fack)	Varje fack har över- och undervärme som regleras av den inställda temperaturen för det menyalternativ som tilldelats den raden.

Baksida

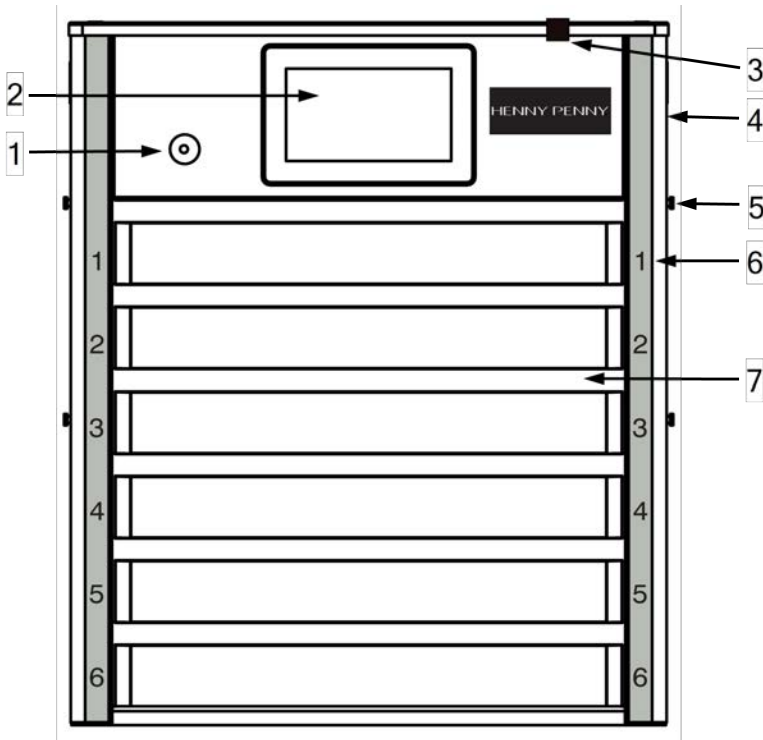

Item No.	Name	Description
1	Återställbar brytare	Vid oväntade omständigheter utlöses brytaren. Tryck för att återställa. Kontakta teknisk support vid behov.
2	Kontrollpanel	Pekskärmskontroll som används för att manövrera skåpet, ställa in parametrar och menyer. Se Driftreglage .
3	Anslutning för potentialutjämning	Används för att jorda intelligande utrustning. Krävs i CE-länder.

Item No.	Name	Description
4	QR-kod	Skanna med en smart telefon för att få tillgång till instruktionsvideor och annat användbart innehåll.
5	Monteringsanordningar	Används för att montera tillbehör på utsidan av skåpet, t.ex. muggar, servetter, plastartiklar, kryddor osv. OBS! Dessa kan återanvändas från en befintlig enhet eller köpas via din KUL (köksutrustningsleverantör). Ej tillgängligt via Henny Penny.
6	Radnummer	Anger det externa radnumret för hyllan. Visas under Radhantering, i programvaran för kontrollpanelen.
7	Uppvärmda hyllor (fack)	Varje fack har över- och undervärme som regleras av den inställda temperaturen för det menyalternativ som tilldelats den raden.

Driftreglage

Pekskärmsfunktioner

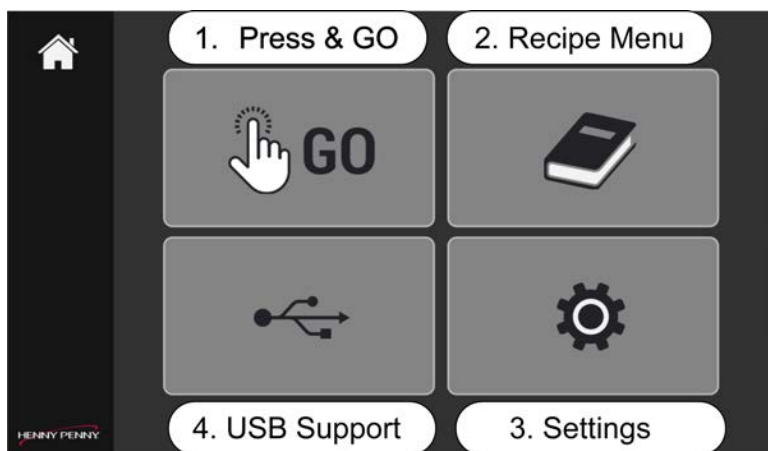





Tryck på en meny på hemskärmen för att komma åt följande alternativ.



1. Press & GO (GO-menyn) visar de timers som används i den dagliga driften.
2. Receptmenyn visar inställningarna för produkt, grupp och Tid på dagen.
3. I meny Inställningar visas de inställningar som används för att öppna det anpassningsbara gränssnittet.
4. Meny USB Support visas endast på den främre kontrollpanelen där USB-porten finns, och används för att ladda upp och ned data.

Pekskärmsikoner





Nedan följer en förklaring av de ikoner som du kommer att stöta på när du navigerar i kontrollenheten.

Pekskärmens placering	Ikon	Name	Description
1.		Hem	Hemikonen finns både på hemskärmen och på driftskärmen (Hem > GO). Visas när enheten är påslagen. Hem är standardskärmen.
1.		Radhantering	Radhanteringsikonen visas på driftskärmen (Hem > GO) och radhanteringsskärmen (Hem > GO > Row Management (Radhantering)). Använd radhantering för att: <ul style="list-style-type: none"> • Sätta på (aktivera) eller stänga av (inaktivera) hyllorna. OBS! Hyllan måste värmas till inställd

Pekskärmens placering	Ikon	Name	Description
			<p>temperatur.</p> <ul style="list-style-type: none"> • Slå på eko-läge. OBS! Hyllan måste värmas till inställd temperatur. • Ändra Tid på dagen- inställningen för en hylla (dvs. en enskild hyllas tid på dagen ändras genom att svepa en hylla åt vänster eller höger).
1.		Växla	<p>Växlingsikonen visas på radhanteringsskärmen (Hem > GO > Row Management (Radhantering)). Om du väljer den här ikonen visas ett popup-fönster med olika tider på dagen. Används för att växla över alla timers och hyllor till en annan meny (flera på en gång).</p>
1.		Bakåtpil	<p>Bakåtpilsikonen visas på radhanteringsskärmen (Hem > GO > Radhantering), skärmen Clean Screen Rengör display) (Hem > GO ></p>

Pekskärmens placering	Ikon	Name	Description
			Clean Display) och hylltemperaturskärmen (Hem > GO > Shelf (Row) Temperature (Hylltemperatur)). Återgår till föregående skärm.
1.		Rengör display och rengöringsläge	Ikonen för rengöring av display visas på driftskärmen (Hem > GO) och på skärmen Clean Screen (Rengör display) (Hem > GO > Clean Screen (Rengör display)). Används för att manuellt aktivera rengör display och öppna rengöringsläget.
1.		Språkmeny	Språki konen visas på driftskärmen (Hem > GO). Språkmenyval visar ett popup-fönster för val av språk. Används för att ändra menyspråk. Alla menyer ändras på en gång.
1.		Hylltemperatur	Hylltemperatur-ikonen visas på driftskärmen (Hem > GO) och på hylltemperaturskärmen (Hem > GO > Shelf (Row) Temperature (Hylltemperatur)).

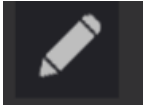
Pekskärmens placering	Ikon	Name	Description
			Används för att visa hylltemperatur.
2.		Produkt	Produktikonen visas på kokboksskärmen (Hem > Recipe Book (Kokbok)). Skapa eller ändra produktmenyer.
2.		Grupp	Grupplikonen visas på kokboksskärmen (Hem > Recipe Book (Kokbok)). Skapa eller ändra grupper.
2.		Välja tid på dagen	Ikonen för val av tid på dagen visas på kokboksskärmen (Hem > Recipe Book (Kokbok)). Skapa eller ändra Vald tid på dagen.
3.		Inställningar	Inställningsikonen finns både på hemskärmen och under inställningar (Hem > Inställningar). Visas i menyn för skåpsinställningar.
*		Lås	Låsikonen visas under inställningar och på kokboksskärmen (varje underskärm som kan redigeras). Visas i flera menyer. Låser alltid en skärm eller funktion.

Pekskärmens placering	Ikon	Name	Description
*		Grön bock	Ikonen med en grön bock visas på kokboksskärmen och i popup-fönstren för till exempel valt språk. Visas i flera menyer. Ja, bekräftar och gör ändringar permanenta.
*		Rött kryss	Ikonen med ett rött kryss visas på kokboksskärmen och i popup-fönstren för till exempel valt språk. Visas i flera menyer. Nej, avvisar alla ändringar och lämnar skärmen.
*		Redigeringspenna	Redigeringspenna-ikonerna visas på kokboksskärmarna. Visas i flera menyer. Redigera. Ändrar innehållet.
*		Eko-läge	Visas i GO > Eko-läge. Gör det möjligt för användaren att ställa in varje enskild hylla på eko-läge.

Dagliga förberedelser

Utför följande steg innan skåpet används för dagen. OBS! Om enheten inte har rengjorts vid tidigare användning ska rengöring utföras först. Se [Driftreglage](#).

1. Slå på UHC. Hemskärmen visas.

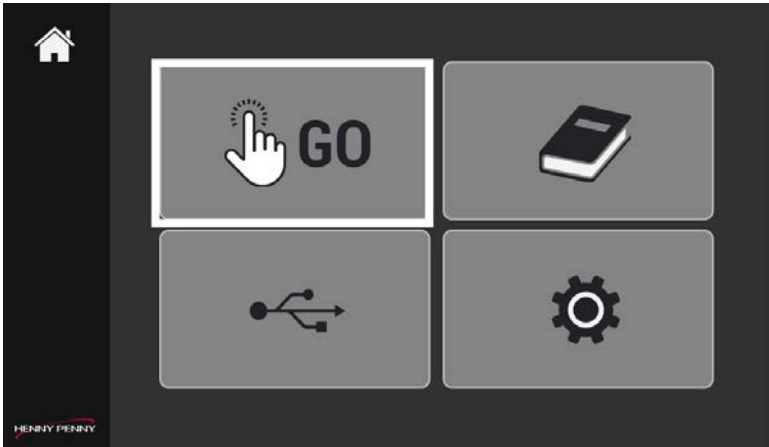

2. Tryck på GO-ikonen.

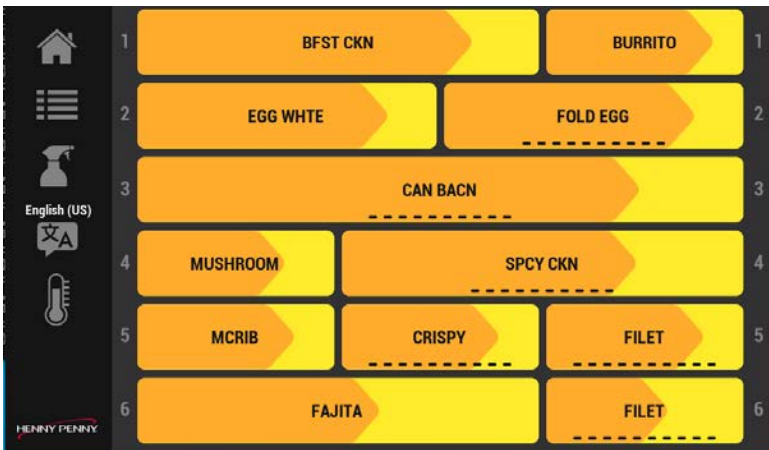

Hyllorna börjar värmas upp. Det kan ta 35 minuter för en hylla att bli helt varm.

- Orange färg visar den gradvisa uppvärmningen av hyllorna.
- Gul färg anger återstående tid till uppnådd uppvärmning.
- Grått betyder att en hylla är helt uppvärmd och klar att användas. En grå hylla kan användas medan andra hyllor fortsätter att värmas upp.

Använd ikonerna till vänster för att navigera mellan olika skärmar och menyer.

Användning av universellt värmeskåp

Universellt värmeskåp (UHC) ser till att menyalternativen hålls fräscha fram till servering. Dessutom underlättar UHC för användaren att följa FIFO-metoden (först in först ut) för att säkerställa att produkter finns tillgängliga i rätt tid, med minimalt produktvinn. Se [Driftreglage](#).

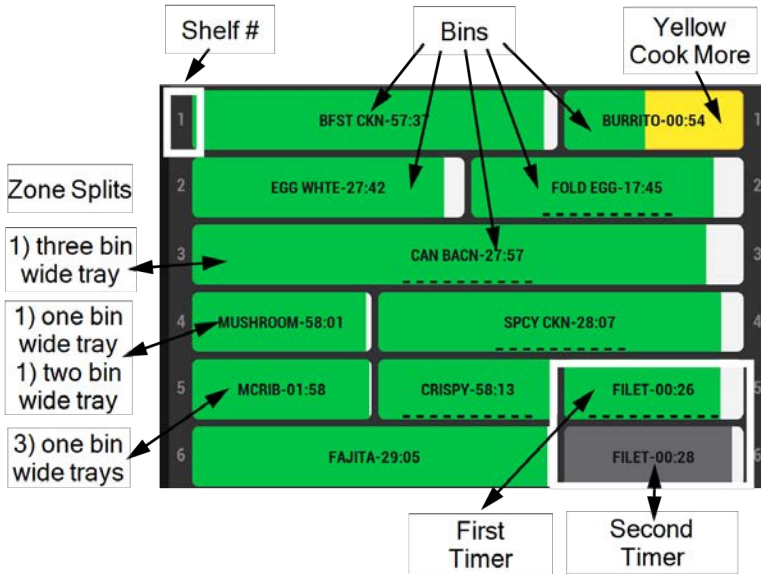

GO-menyen på UHC är indelad i 6 rader som motsvarar enhetens 6 hyllor. Varje rad är uppdelad i 1, 2 eller 3 fack beroende på storleken på de brickor som konfigurerats för den hyllan.

Timer

Varje fack har en inställbar timer som underlättar rotationen av produkter i UHC 600. När en bricka med tillagad produkt har placerats på sin tilldelade hyllplats, eller fack, startar medarbetaren motsvarande timer. Timrarna håller koll på varmhållningstiden för varje produkt enligt McDonalds drifrutiner. Varmhållningstiden tilldelas varje produkt för att säkerställa att produkten håller sig fräsch, smakar bra, är livsmedelssäker osv. Produktrotation används för att minska matsvinnet. Den produkt som tillagas först ska användas först, vilket följer FIFO-metoden (först in först ut).

Fack

Färgerna på facken är anpassningsbara. De färger som anges nedan är inställda som standard. Fackens färger visar vilka timer som är aktiverade och räknar ner, vilken produkt som ska användas först, vilken produkt som inte är klar att användas, när mer produkt ska tillagas och när produkten ska kasseras:

- **Grön:** indikerar att en timer är aktiverad för en produkttyp och att den ska användas först. Facket blir vitt när timern räknar ner.
- **Gul:** indikerar att fler produkter av den typen bör tillagas.
- **Ljusgrå:** indikerar att en timer inte är aktiverad (00:00).
- **Mörkgrå:** ytterligare en eller flera timers är aktiverade för samma produkttyp. Timern blir grön när den första timern löper ut eller avbryts. Facket blir vitt när timern räknar ner.

VIKTIGT: Använd produkten i det gröna facket/de gröna facken först. När det eller de gröna facken har löpt ut eller annullerats blir det grå facket med kortast återstående tid grönt: FIFO (först in först ut). Till exempel ska det gröna filéfacket på rad 5 användas före det grå filéfacket på rad 6. När timern för det gröna filéfacket avbryts på grund av att facket har tömts eller att timern har löpt ut, blir filéfacket på rad 6 grönt.

- **Discard (Kassera) blinkar rött:** anger att en produkttyp måste kasseras. Den har nått varmhållningsgränsen enligt McDonalds driftsstandarder.

Starta och stoppa en timer

Navigering: Hem > GO. Se [Driftreglage](#).

När en bricka laddas med ny produkt placeras den i lämpligt fack och timern startas om för facket. OBS! Parametrar för produkt, rader och fack hanteras i kokboksmeny. OBS! Prickarna under timern indikerar att den är inställd för flera produkter. Svep åt vänster eller höger för att byta produkt. Stoppa timern när ett produktfack är tomt.

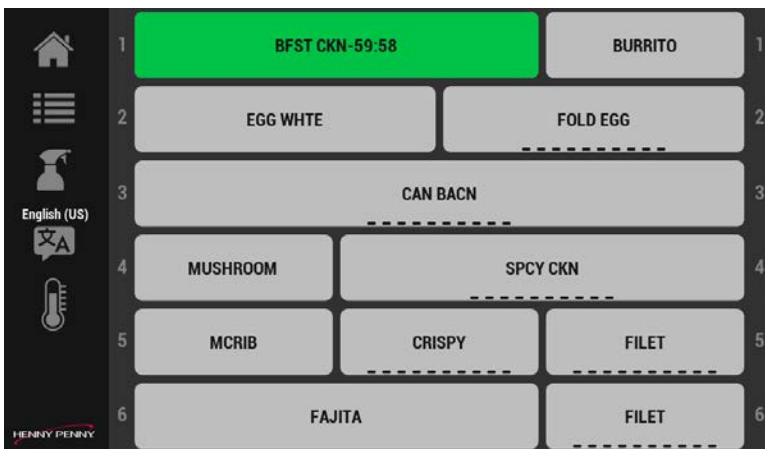

1. Tryck på ett menyalternativ för att starta en timer. En nedräknande timer visas på facket. OBS! Om två timers startas för samma timer blir den timer som startades först grön och den andra mörkgrå.



2. Trycker du på samma timer igen pausas timern.
3. Om du trycker på timern igen kortas tillagningstiden ner med 5 minuter för varje gång du trycker.
4. Tryck på det röda krysset för att starta om timern eller på den gröna bocken för att stoppa timern. OBS! Om du väntar och inte gör något val återupptas nedräkningen.

Tillaga mer och nedräknad timer

Timrarna består av en grön och en vit stapel som visar timerns nedräkning. När tillagningstiden har uppnåtts blir den vita stapeln gul, vilket betyder att mer av produkten ska tillagas. DISCARD! (KASSERA!) blinkar rött för att meddela användaren att kvarvarande produkt måste kasseras. Navigering: Hem > GO. Se [Driftreglage](#).

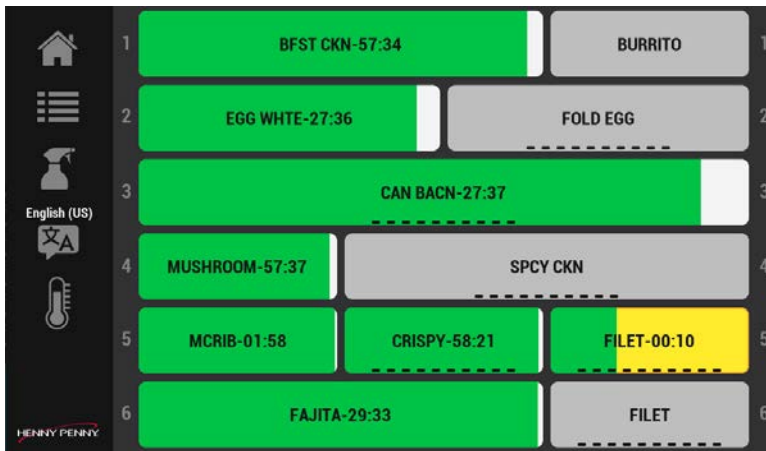

1. Se efter om timern blivit gul, vilket betyder att det är dags att tillaga mer produkt.

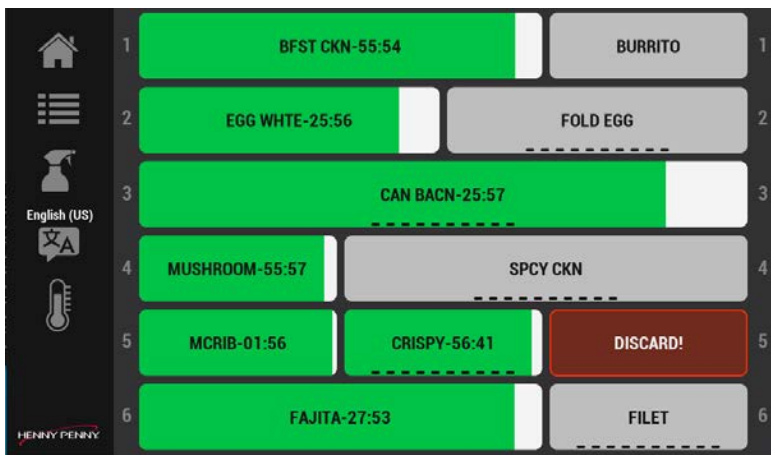

2. Tryck för att stoppa (avbryta) timern som blinkar DISCARD! (KASSERA!) och kasta sedan produkten.

Välja språk i menyn

Navigering: Hem > GO > Språk. Se [Driftreglage](#).

När flera språk har valts i menyn Inställningar kan de väljas i GO-menyn. Med här alternativet kan personal som talar olika språk snabbt växla språk.

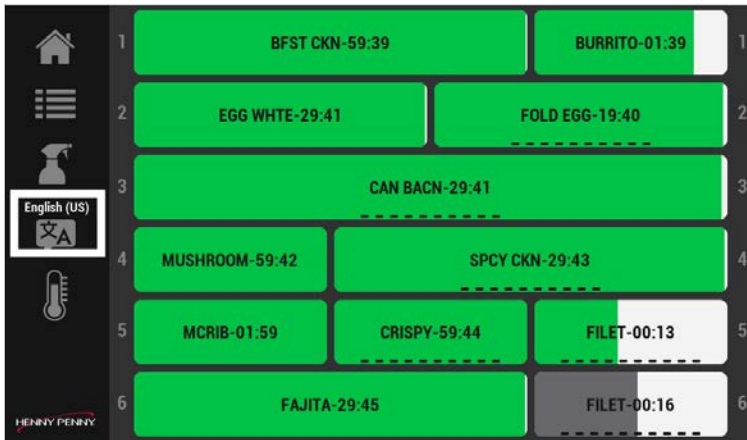

1. Tryck på språkikonen. Språkmenyn visas.



2. Tryck på ett språk i menyn.
3. Tryck på den gröna boken för att spara och fortsätta, eller på det röda krysset för att avsluta utan att göra någon ändring.

Aktivering av Ange eko-lägesalternativ

Om Ange eko-lägesalternativet är aktiverat i Hem > Skåpinställningar > Eco Mode Options (Eko-lägesalternativ) (svep åt vänster fyra gånger), kommer användaren uppmanas att placera en hylla utan aktiverade produkttimers i eko-läge. Om det är aktiverat, och beroende på vilket eko-lägesalternativ som valts, kommer hyllan antingen att svalna något eller så stängs värmen av helt. När eko-läge avaktiveras för

en hylla måste den värmas upp till driftstemperatur igen innan den kan användas. Se [Driftreglage](#).

OBS! Eko-läge kan aktiveras manuellt på skärmen Radhantering (Hem > GO > Radhantering) för varje hyllplan med hjälp av blad-ikonen.

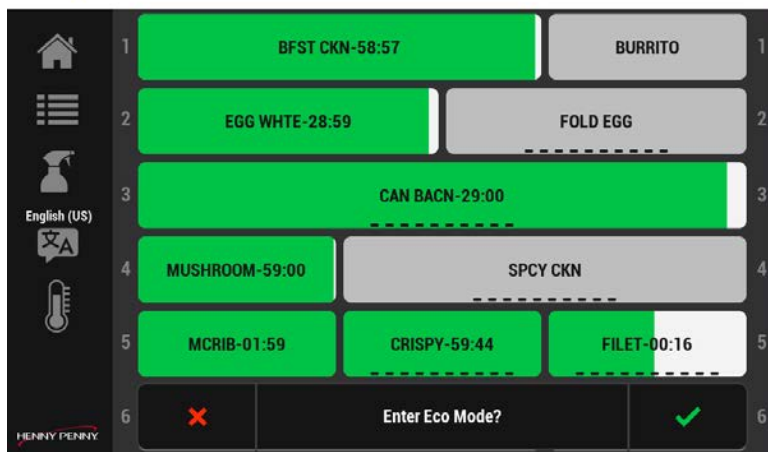

1. Tryck på den gröna boken för att aktivera eko-läge för raden.
2. Tryck på det röda krysset för att avsluta utan att göra någon ändring.

Radhantering

Navigering: GO > Radhantering. Se [Driftreglage](#).

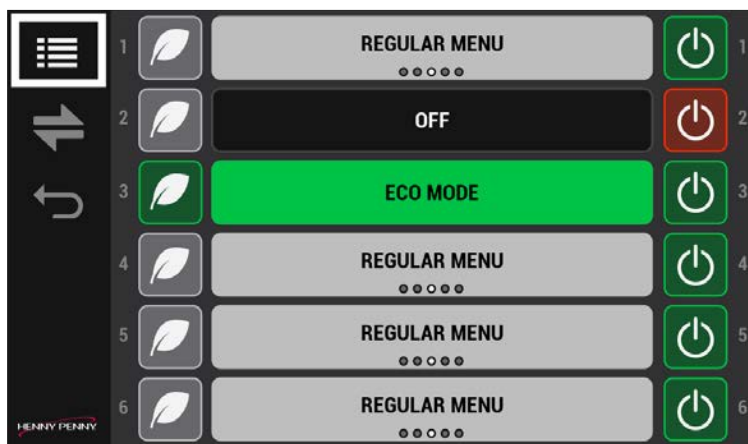

Använd radhantering för att hantera Vald tid på dagen, aktivera eko-läge och stänga av oanvända hyllor.

Svepa menyalternativ

Fack som konfigurerats med produkter i en grupp kan bytas ut med ett svep för att hantera förändrad kapacitet.



1. Fack med produkter i en grupp kan svepas åt vänster eller höger för att ändra tilldelning. Positionsindikatorn under produktnamnet markerar menyalternativets position.

Ändra Valda tider på dagen

Används för att växla från frukost till resten av dagen.

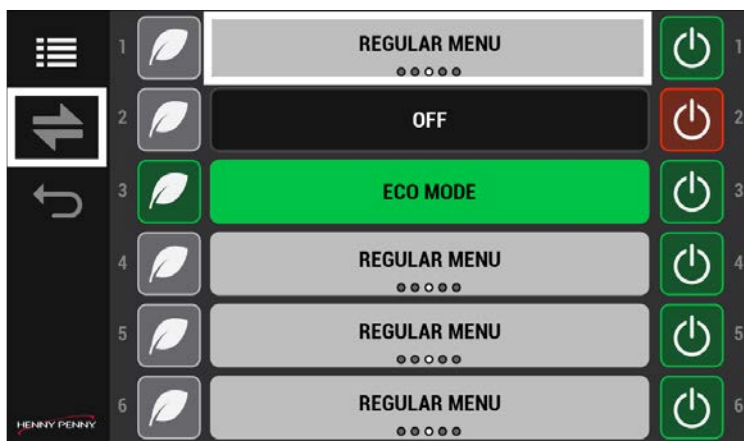

1. Svep på enskilda hyllor för att ändra en enskild produktmenytyp.
2. Tryck på växlingspilen (vänster-höger) för att ändra alla produktmenytyper.

Aktivering av eco-läge

Används för att manuellt spara ström när en hylla inte används. Blad-ikonen låter hyllan tillfälligt svalna till en förutbestämd temperatur för att spara ström (pengar),

eller stänger av hyllan helt. Alternativet att kyla hyllan till en förinställd temperatur eller stänga av den helt konfigureras i Hem > Cabinet Settings (Skåpinställningar) > Eko-lägesalternativ (svep åt vänster fyra gånger).

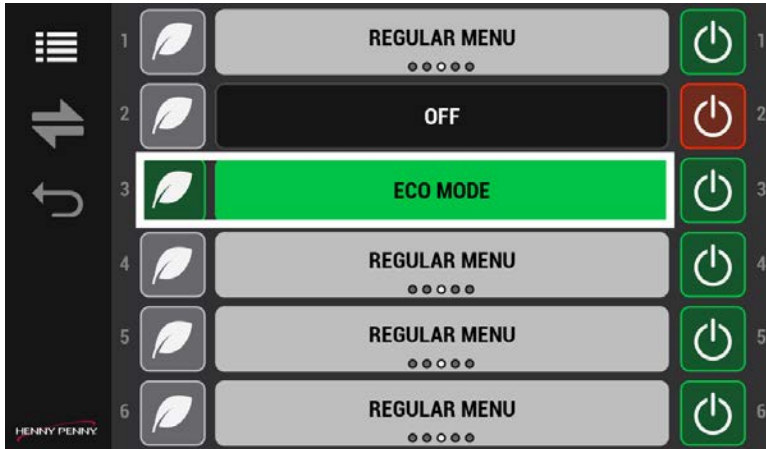

1. Tryck på den vänstra blad-ikonen för att ställa in en oanvänd hylla i eko-läge. Den grå raden blir grön. Hylltemperaturen sjunker.
2. Tryck på den vänstra blad-ikonen igen för att starta om hyllan. Den gröna raden blir grå. Hylltemperaturen stiger.

Stänga av oanvända hyllor

Använd för att stänga av oanvända hyllor. Till skillnad från eko-läget stänger detta alternativ av hyllan helt och hållet.

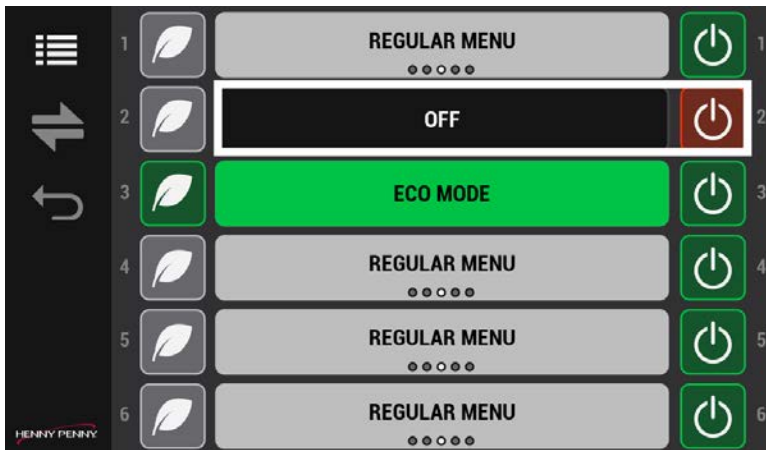

1. Tryck på höger av/på-knapp för att stänga av en oanvänd hylla. Strömikonen växlar från grönt till rött.
2. Tryck på höger av/på-knapp för att sätta på en hylla. Strömikonen växlar från rött till grönt. OBS! Hyllan måste värmas upp innan den kan användas.

Redigera inställningar

Om du vill redigera kokboken och skåpinställningarna måste du använda låsikonen för att aktivera och avaktivera redigering. Se [Driftreglage](#).

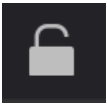

Tryck på låsikonen för att låsa upp redigeringen. En lösenordsskärm visas. Skriv 1122 och tryck sedan på den gröna boken för att fortsätta eller på bakåtpilen för att avsluta utan att göra någon ändring. När du är klar trycker du på låsikonen för att låsa ändringen.

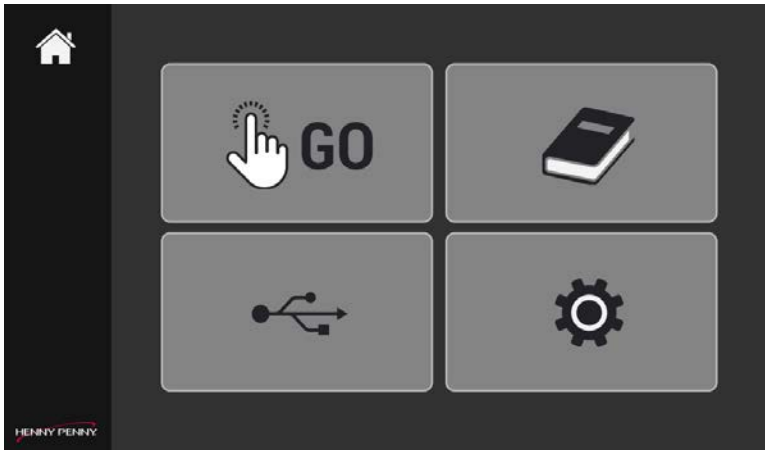

1. Tryck för att komma åt antingen kokboken eller skåpinställningarna. Menyerna visas.
2. Tryck på låsikonen och ange sedan 1122 på lösenordsskärmen för att komma åt och ändra inställningar på skärmen.

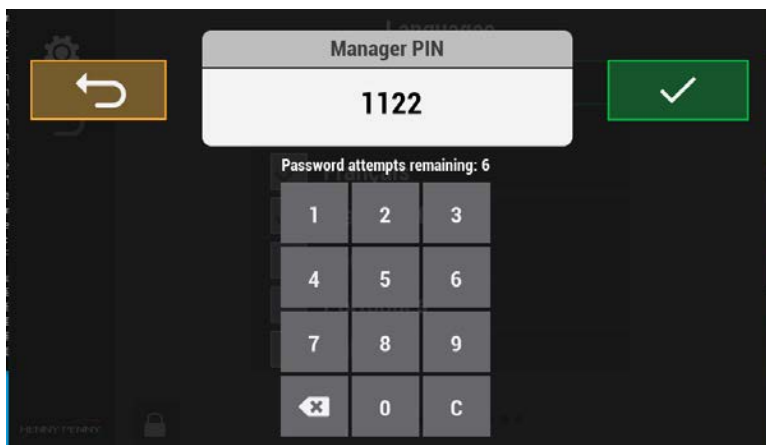

3. Tryck på den gröna bocken för att spara och fortsätta, eller på bakåtpilen för att avsluta utan att göra någon ändring. Menyalternativ visas.
4. När du är klar trycker du på låsikonen för att låsa ändringen.

Lägga till eller ändra ett alternativ på produktmenyn

Varje produkt måste konfigureras här för att kunna användas i GO-menyn. Använd McDonald's godkända och testade värden för att slutföra registreringen av varje produkt som finns i UHC. Följ stegen på skärmen för att ta bort, lägga till eller ändra ett alternativ på produktmenyn. Navigering: Hem > Recipe Book (Kokbok) > Produkt. Se [Driftreglage](#).

OBS!

- UHC 600 levereras förinställt med basalternativ på produktmenyn. Kontrollera att dessa stämmer överens med produktinställningarna för din region.
- Högst 60 enskilda produkter kan läggas till i kontrollen. Plustecknet (+), för att lägga till produkt, dämpas när gränsen är nådd. Genom att ta bort (radera) befintliga produkter kan ytterligare produkter läggas till.

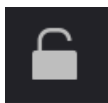

Tryck på låsikonen för att låsa upp redigeringen. En lösenordsskärm visas. Skriv 1122 och tryck sedan på den gröna bocken för att fortsätta eller på bakåtpilen för att avsluta utan att göra någon ändring. När du är klar trycker du på låsikonen för att låsa ändringen.

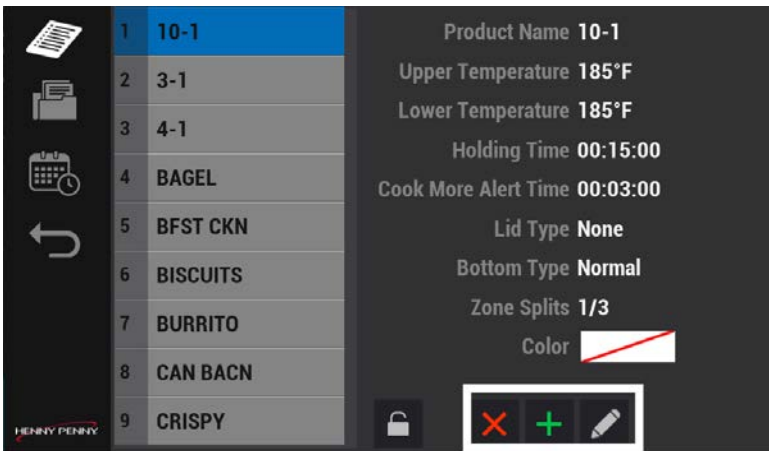

1. Välj en grupp från listan till vänster. Den valda gruppen visas i blått för att indikera att den är aktiv. OBS! Se Redigera gruppmenyn för att lägga till, ändra eller ta bort en grupp.
2. Tryck på Lägg till (grönt plus) eller Ändra (pennikon) för att lägga till eller ändra ett alternativ på produktmenyn. OBS! Följande exempel visar hur man lägger till en produkt.

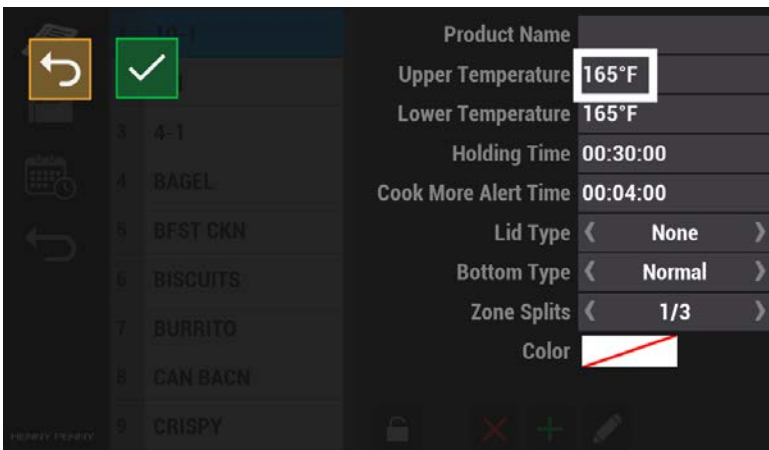

3. Tryck på fältet för att lägga till eller ändra värde. Skärmen Value (Värde) visas. OBS! Fält och värden är exempel, du kan använda egna.

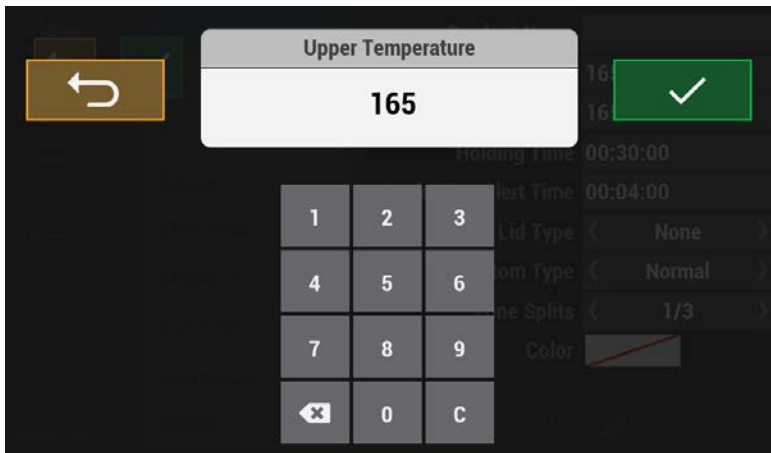

4. Tryck på tangentbordet för att välja värde. Parametrar för produktalternativen är följande:

- Produktnamn
- Övertemperatur: måste matcha den undre
- Undertemperatur: måste matcha den övre
- Varmhållningstid: total tid före kassering. Följ McDonalds riktlinjerna för livsmedelssäkerhet.
- Larmtid för att tillaga mer: meddelande om att tillaga mer produkt innan kassering
- Locktyp: typ av bricklock eller inget
- Typ av botten: typ av bricka, galler eller annat
- Indelning: ett till tre fack på ett hyllplan. Bredd och antal brickor eller gallerkorgar som används per hylla. En bred bricka motsvarar till exempel tre smala korgar.
- Färg: unik timerfärg, standardfärgen är grön.

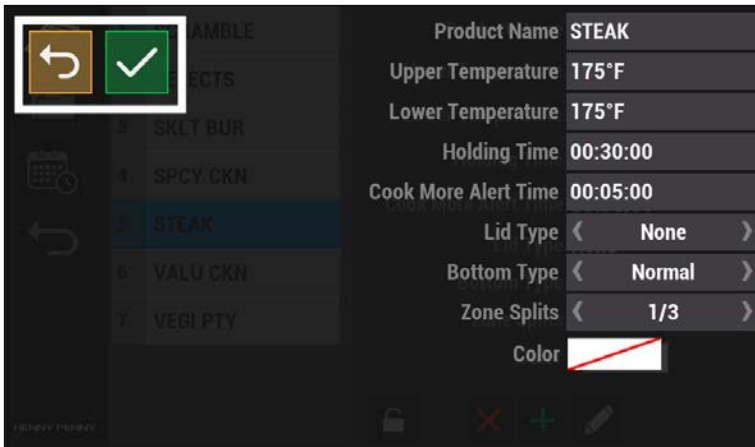

5. Tryck på den gröna bocken för att fortsätta eller på bakåtpilen för att avsluta utan att göra någon ändring. Artikelskärmen visas.
6. Följ steg 3 till 6 för att lägga till varje värde till menyalternativet.
7. När du är klar trycker du på låsikonen för att låsa ändringen.

Ta bort ett alternativ på produktmenyn

Gör så här för att ta bort ett menyalternativ.

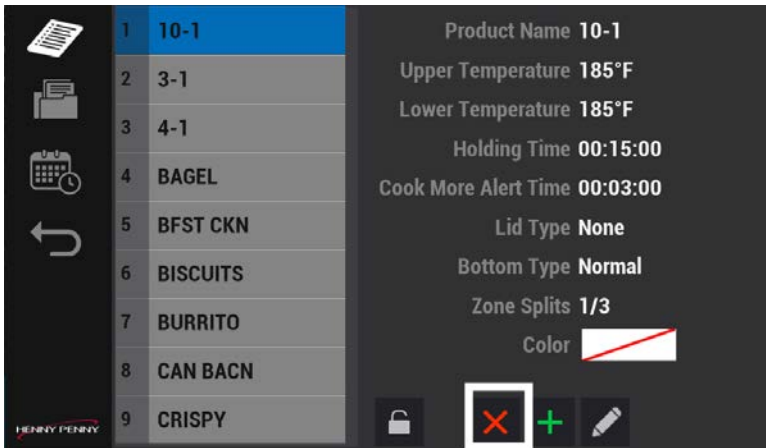

1. Tryck på ett menyalternativ som ska raderas.
2. Tryck på ikonen radera (rött X) för att ta bort ett menyalternativ. Delete Product (Radera produkt) visas med menyns produktnamn.

3. Tryck på den gröna boken för att fortsätta eller på det röda krysset för att avsluta utan att göra någon ändring. En bekräftelseskärm visas.
4. Tryck på den gröna boken för att fortsätta. Produktalternativet raderas. Skärmen för produktalternativet visas.

Redigera gruppmenyn

Produkter med samma varmhållningstemperatur måste grupperas på samma hylla. Hyllplanen kan inte ställas in för produkter med olika temperaturer. Navigering: Hem > Recipe Book (Kokbok) > Grupp. Se [Driftreglage](#).

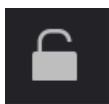

Tryck på låsikonen för att låsa upp redigeringen. En lösenordsskärm visas. Skriv 1122 och tryck sedan på den gröna boken för att fortsätta eller på bakåtpilen för att avsluta utan att göra någon ändring. När du är klar trycker du på låsikonen för att låsa ändringen.

Ta bort, lägga till eller ändra ett alternativ i gruppmenyn

Gruppera alternativ med samma hylltemperatur. Tryck på gruppikonen i menyn Kokbok för att ta bort (rött X), lägga till (grönt plus) eller ändra (pennikon) en grupp.

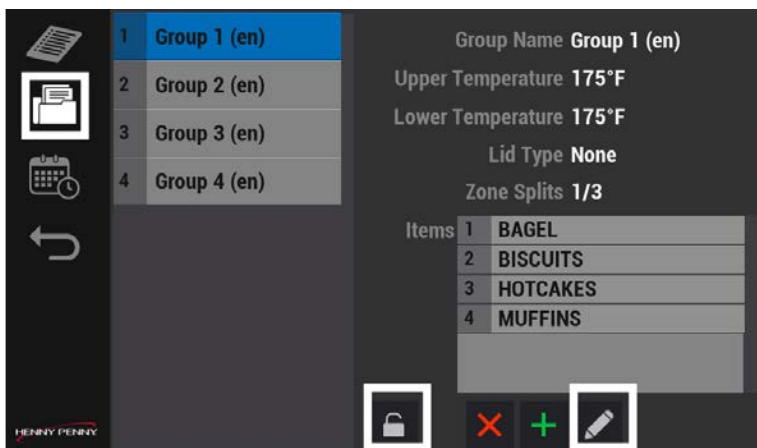

1. Tryck på låsikonen, ange lösenordet och tryck sedan på den gröna boken för att fortsätta eller på bakåtpilen för att avsluta utan att spara ändringarna.
2. Tryck på en grupp och tryck sedan på ta bort (rött kryss), lägg till (grönt plus) eller ändra (pennikon) för att ändra en grupp enligt önskemål.

3. Tryck på den gröna boken för att spara och fortsätta, eller på bakåtpilen för att avsluta utan att göra någon ändring.

Redigera Vald tid på dagen

Tid på dagen är en rad produkter som är specifika för menyerna Breakfast (frukost), Change Over (Växla), Regular Menu (Vanlig meny), Custom 1 (Anpassad 1) och Custom 2 (Anpassad 2) i enlighet med McDonald's Corporate. När det är dags att växla meny från en tid på dagen till en annan tid på dagen kan du växla över hela menyn på en gång eller enskilda produkter en i taget. Navigering: Hem > Recipe Book (Kokbok) > Day Part (Tid på dagen). Se [Driftreglage](#).

VIKTIGT: När produkter och grupper har ställts in, grupperas produkter på samma meny enligt Vald tid på dagen, så att användaren snabbt kan växla produkter från morgon till lunch. En hylla kan endast innehålla produkter med samma över-/undertemperatur och kombination av fysiskt indelade fack. Den första produkten som läggs på en hylla fastställer temperaturkriterierna för övriga produkter som läggs till. Endast produkter med samma temperatur och kombination av indelade fack kan placeras på en hylla.

Exempel: Om den första produkten som placeras på hyllan har en temperatur på 175 °F och upptar 1/3 av utrymmet, kan endast produkter med samma temperatur och som upptar 1/3 eller 1/2 av utrymmet läggas till (dvs. två produkter som upptar 1/3 av utrymmet eller en produkt som upptar 1/2 utrymmet kan läggas till). Ställ in Vald tid på dagen per hylla.

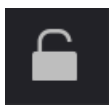

Tryck på låsikonen för att låsa upp redigeringen. En lösenordsskärm visas. Skriv 1122 och tryck sedan på den gröna boken för att fortsätta eller på bakåtpilen för att avsluta utan att göra någon ändring. När du är klar trycker du på låsikonen för att låsa ändringen.

Ta bort, lägga till eller ändra en vald tid på dagen

Följ nedan steg för att redigera en vald tid på dagen. OBS! Alla produkter på en hylla måste ha samma temperatur.

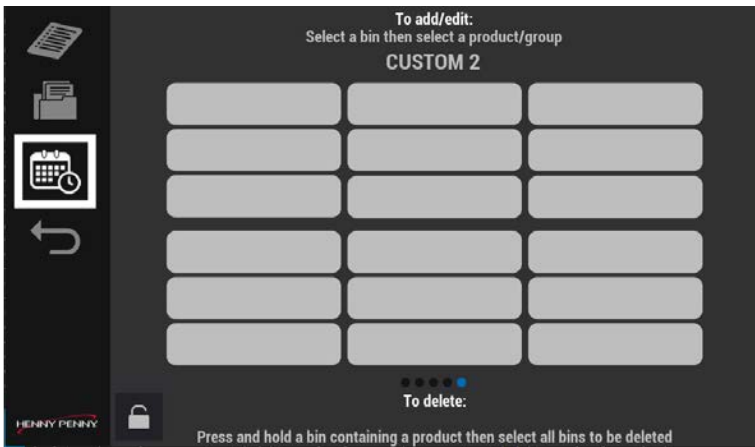

1. Tryck på ikonen för Tid på dagen och tryck sedan på ett fack. Lösenordsskärmen visas.
2. Ange lösenordet 1122 (standard) och tryck sedan på den gröna bocken. Fack visas.

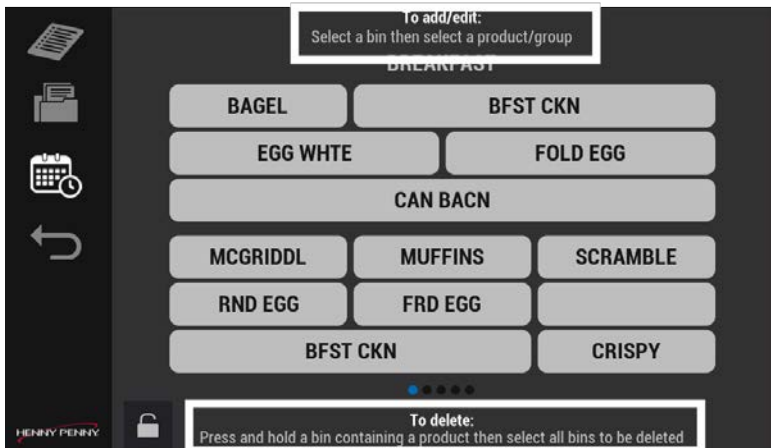

3. Läs och följ instruktionerna längst upp och längst ned på skärmen och gör sedan något av följande:
 - Redigera genom att trycka på ett tomt fack och sedan välja en produkt.
 - Ta bort en Tid på dagen genom att trycka och hålla in ett fack.
4. Svep åt vänster och höger för att komma åt alla Tid på dagen-menyer (fack). OBS! Ställ in menyer och fack efter behov. Alla menyer behöver inte ställas in.

Ytterligare menyer kan läggas till under Hem > Skåpsinställningar > Tid på dagen (svep åt vänster tre gånger).

5. Tryck på den gröna bocken för att fortsätta eller tryck på bakåtpilen för att avbryta ändringen.

Välja alternativ

UHC har anpassningsbara alternativ. Navigering: Hem > Cabinet Settings (Skåpsinställningar). Se [Driftreglage](#).



Tryck på låsikonen för att låsa upp redigeringen. En lösenordsskärm visas. Skriv 1122 och tryck sedan på den gröna bocken för att fortsätta eller på bakåtpilen för att avsluta utan att göra någon ändring. När du är klar trycker du på låsikonen för att låsa ändringen.

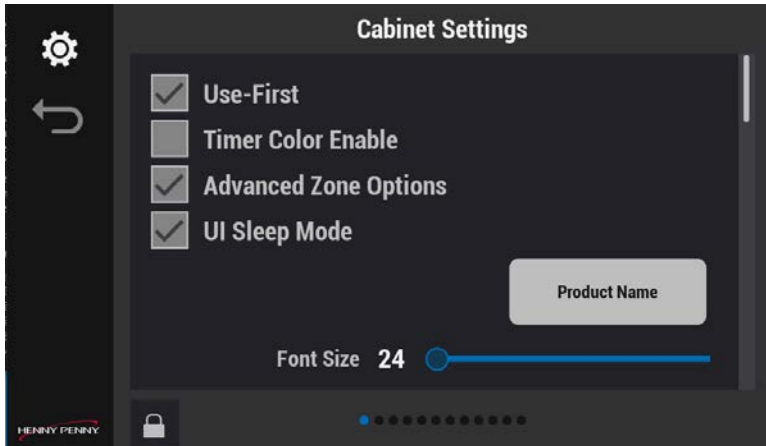

Fyra valbara alternativ visas, de är följande:

1. Use-First (Använd först):
 - Markerad: Produkten med den lägsta återstående varmhållningstiden är färgad och samma produkter med längre tid är grå.
 - Ej markerad: Alla produkter med aktiva timers kommer att färgas om Color Timer Enable (Aktivera färgtimer) är markerad.
2. Timer Color Enable (Aktivera färg för timer):
 - Markerad: Vald produktfärg (Kokbok) används som FIFO-färg (lägsta timern har produktfärg och resten är grå).
 - Ej markerad: Standardfärgen grön används som FIFO-färg.
3. Advanced Zone Options (Avancerade zonalalternativ):

- Markerad: På driftskärmen visas ikonen Radhantering som kan användas för specifika hyllinställningar (t.ex. eko-läge, av osv.) och alla "globala" ändringar för Tid på dagen.
 - Ej markerad: På driftskärmen visas INTE ikonen Radhantering, utan den ersätts av den "globala" Tid på dagen-ändringen (dvs. möjligheten att ändra tid på dagen för alla hyllor).
4. UI Sleep Ode (UI-viloläge):
 - Markerad: Skärmen dämpas till 10 % av inställd ljusstyrka efter 180 sekunders inaktivitet. Återaktiveras vid aktivitet.
 - Ej markerad: Skärmen har kvar inställd ljusstyrka.
 5. Välj det som är tillämpligt och tryck sedan på den gröna boken för att spara och fortsätta, eller på det röda krysset för att avsluta utan att göra någon ändring.

Ändra teckenstorlek

Öka teckenstorleken efter behov. Använd rutan Product Name (produktnamn) ovanför skjutreglaget som referens. Navigering: Hem > Cabinet Settings (Skåpsinställningar) > Font Size (Teckenstorlek) (svep nedåt). Se [Driftreglage](#).



Tryck på låsikonen för att låsa upp redigeringen. En lösenordsskärm visas. Skriv 1122 och tryck sedan på den gröna boken för att fortsätta eller på bakåtpilen för att avsluta utan att göra någon ändring. När du är klar trycker du på låsikonen för att låsa ändringen.

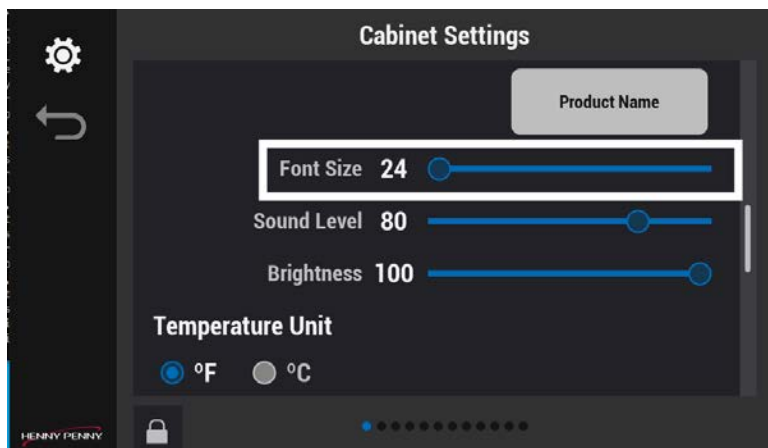

1. Använd skjutreglaget för att öka eller minska teckenstorleken. Använd ikonen Product Name (produktnamn) ovanför skjutreglaget för att bestämma teckenstorlek.
2. Tryck på den gröna boken för att spara och fortsätta, eller på det röda krysset för att avsluta utan att göra någon ändring.

Ändra ljusstyrka

Öka eller minska skärmens ljusstyrka efter behov. Navigering: Hem > Settings (Inställningar) > Brightness (Ljusstyrka) (svept nedåt). Se [Driftreglage](#).

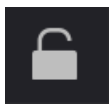

Tryck på låsikonen för att låsa upp redigeringen. En lösenordsskärm visas. Skriv 1122 och tryck sedan på den gröna boken för att fortsätta eller på bakåtpilen för att avsluta utan att göra någon ändring. När du är klar trycker du på låsikonen för att låsa ändringen.

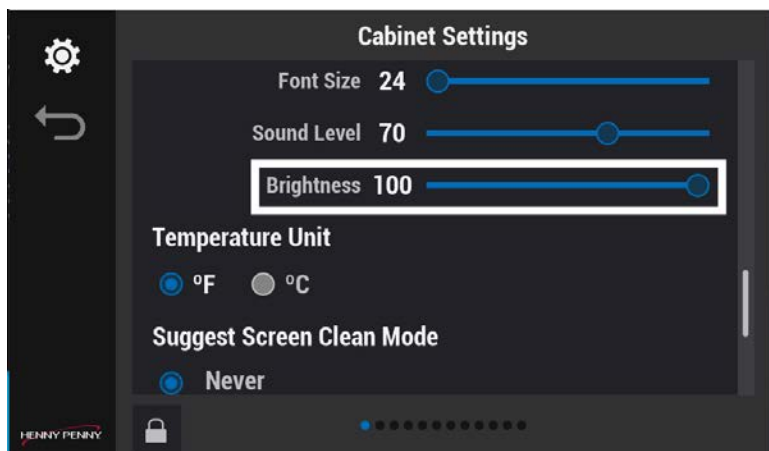

1. Använd skjutreglaget för att öka eller minska menyens ljusstyrka.
2. Tryck på den gröna bocken för att spara och fortsätta, eller på det röda krysset för att avsluta utan att göra någon ändring.

Ändra ljudnivån

Använd den här inställningen för att reglera ljudnivån för larm och varningar.

Navigering: Hem > Cabinet Settings (Skåpsinställningar) > Sound Level (Ljudnivå) (svep nedåt). Se [Driftreglage](#).

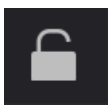

Tryck på låsikonen för att låsa upp redigeringen. En lösenordsskärm visas. Skriv 1122 och tryck sedan på den gröna bocken för att fortsätta eller på bakåt-pilen för att avsluta utan att göra någon ändring. När du är klar trycker du på låsikonen för att låsa ändringen.

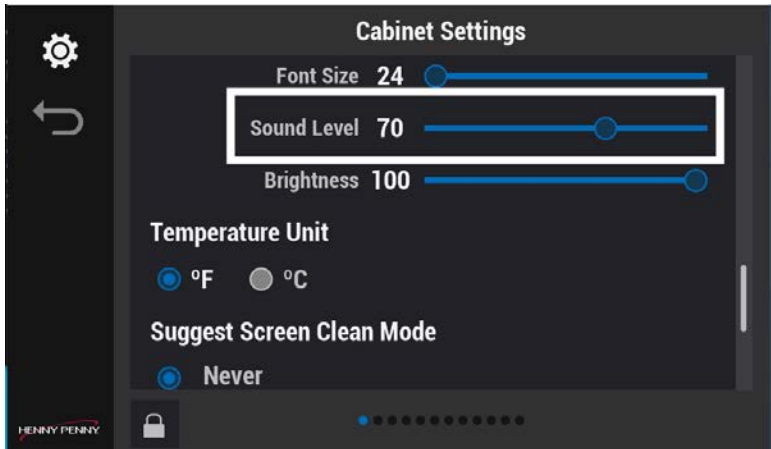

1. Använd skjutreglaget för att höja eller sänka volymen. Ett ljud spelas upp efter varje ljudjustering.
2. Tryck på den gröna boken för att spara och fortsätta, eller på det röda krysset för att avsluta utan att göra någon ändring.

Ändra varningsljud

Unika ljud kan ställas in för att varna vid problem. Navigering: Hem > Cabinet Settings (Skåpsinställningar) > More Sound Settings (Fler ljudinställningar) (svep nedåt). Se [Driftreglage](#).

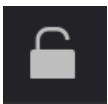

Tryck på låsikonen för att låsa upp redigeringen. En lösenordsskärm visas. Skriv 1122 och tryck sedan på den gröna boken för att fortsätta eller på bakåt-pilen för att avsluta utan att göra någon ändring. När du är klar trycker du på låsikonen för att låsa ändringen.

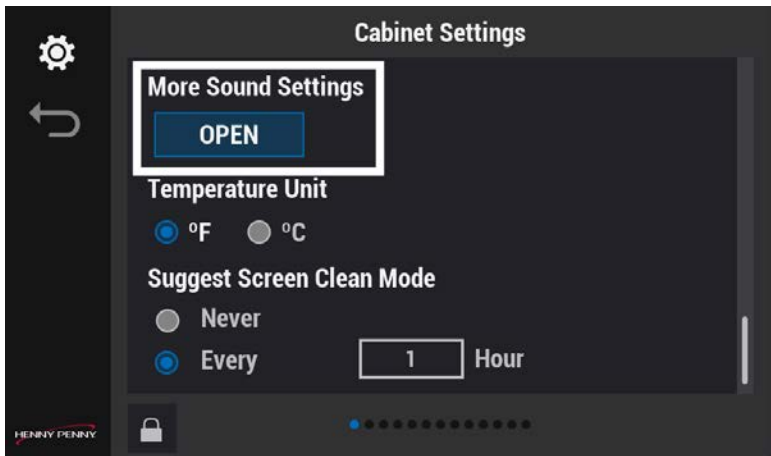

1. Tryck på OPEN (öppna). Skärmen Audio Configuration (Ljudkonfiguration) visas.

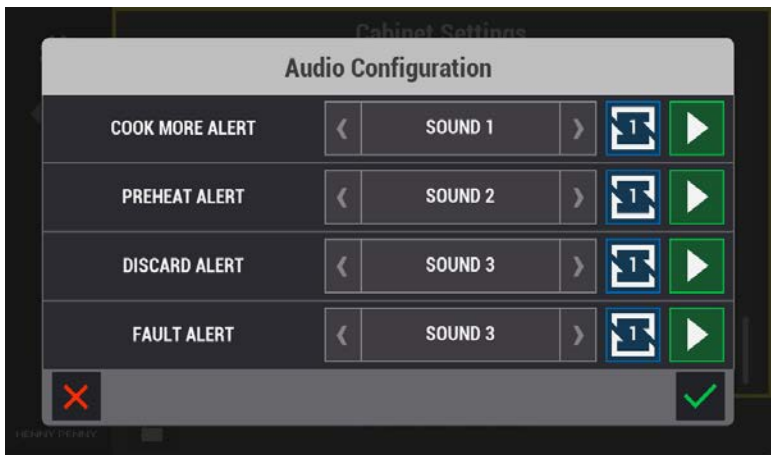

2. Använd vänster- och högerpilarna för att välja ett ljud för varje larm:
 - Använd den gröna högerpilen för att testa ljudet.
 - Använd den blå, fyrkantiga ikonen med pilar upp och ner, för att ställa in om varningen ska upprepas en, två eller tre gånger.
 - Använd den blå, fyrkantiga ikonen, alternativet spela upp kontinuerligt är endast tillgängligt för ljudet Discard Alert (Avfärda varning).
3. Tryck på den gröna bocken för att spara och fortsätta, eller på det röda krysset för att avsluta utan att göra någon ändring.

Ändra temperaturskala

UHC stöder både Fahrenheit och Celsius. Navigering: Hem > Cabinet Settings (Skåpsinställningar) > Temperature Unit (Temperaturskala) (svep nedåt). Se [Driftreglage](#).

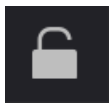

Tryck på låsikonen för att låsa upp redigeringen. En lösenordsskärm visas. Skriv 1122 och tryck sedan på den gröna boken för att fortsätta eller på bakåtpilen för att avsluta utan att göra någon ändring. När du är klar trycker du på låsikonen för att låsa ändringen.

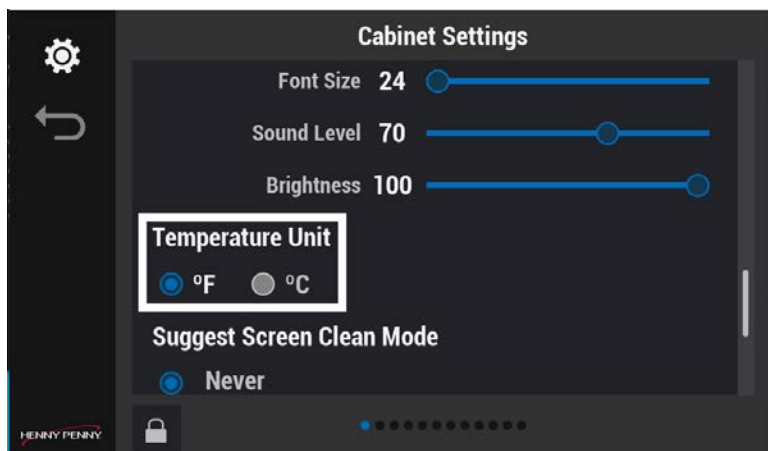

1. Välj Fahrenheit eller Celsius.
2. Tryck på den gröna boken för att spara och fortsätta, eller på det röda krysset för att avsluta utan att göra någon ändring.

Välja Suggest Screen Clean Mode (Ange rengör display-läge)

Ställ in en påminnelse om rengöring av display och hur ofta du vill bli påmind. Välj Never (Aldrig) för att hoppa över. Navigering: Hem > Cabinet Settings (Skåpsinställningar) > Suggest Screen Clean Mode (Ange rengör display-läge) (svep nedåt). Se [Driftreglage](#).



Tryck på låsikonen för att låsa upp redigeringen. En lösenordsskärm visas. Skriv 1122 och tryck sedan på den gröna boken för att fortsätta eller på bakåtpilen för att avsluta utan att göra någon ändring. När du är klar trycker du på låsikonen för att låsa ändringen.

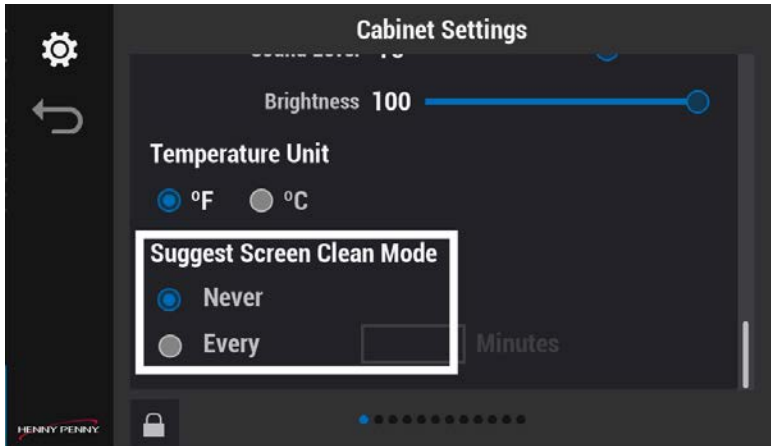

1. Välj Never (Aldrig) eller Every (Varje). Om Every (Varje) väljs, ange tid mellan 5 minuter och 24 timmar för visning på skärm.
2. Tryck på den gröna boken för att spara och fortsätta, eller på det röda krysset för att avsluta utan att göra någon ändring. Meddelandet Clean Screen Now (Rengör display nu) visas vid de valda inställda tiderna på skärmen.

Ändra kalender

Det är viktigt att ställa in datum och tid för att UHC-skåpets timer och dataloggning ska fungera. Du måste ställa in datum och tid för driften. Navigering: Hem > Settings (Inställningar) > Calendar (Kalender) (svep åt vänster en gång). Se [Driftreglage](#).

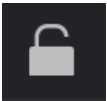

Tryck på låsikonen för att låsa upp redigeringen. En lösenordsskärm visas. Skriv 1122 och tryck sedan på den gröna boken för att fortsätta eller på bakåtpilen för att avsluta utan att göra någon ändring. När du är klar trycker du på låsikonen för att låsa ändringen.

Välja datum

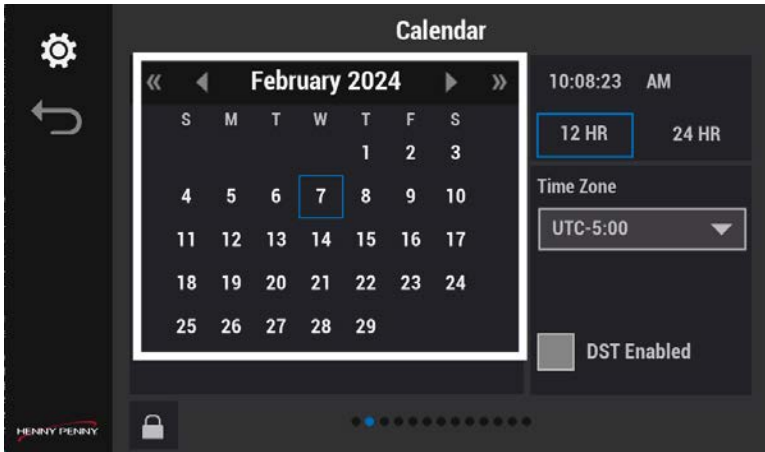

- Tryck på dagens datum i kalendern.

Välja tid

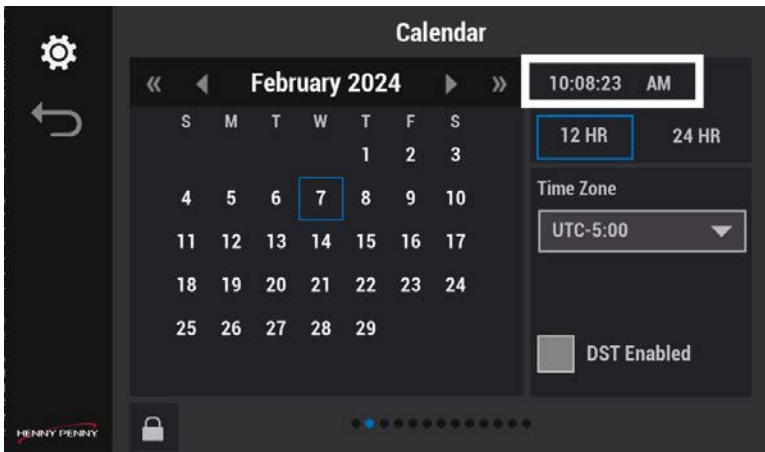

1. Tryck på tidsinställningsrutan. Tidsinställningsskärmen visas.

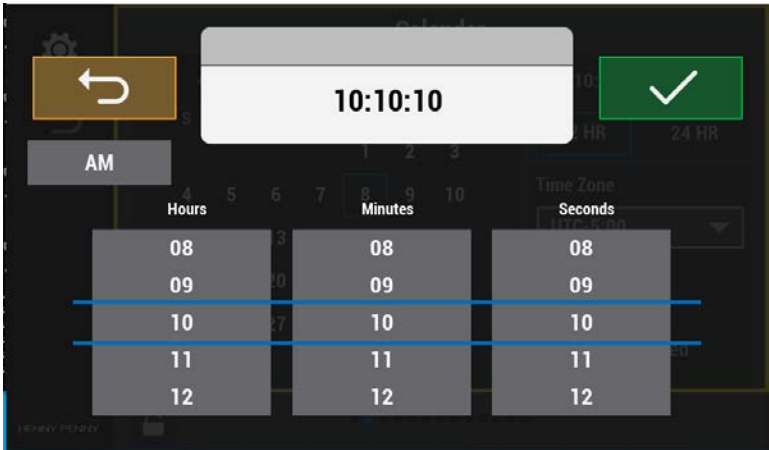

2. Tryck för att ställa in A.M. eller P.M.
3. Tryck för att ställa in timmar, minuter och sekunder.
4. Tryck på den gröna boken för att fortsätta eller på bakåtpilen för att avsluta utan att göra någon ändring.

Välja tidsformat

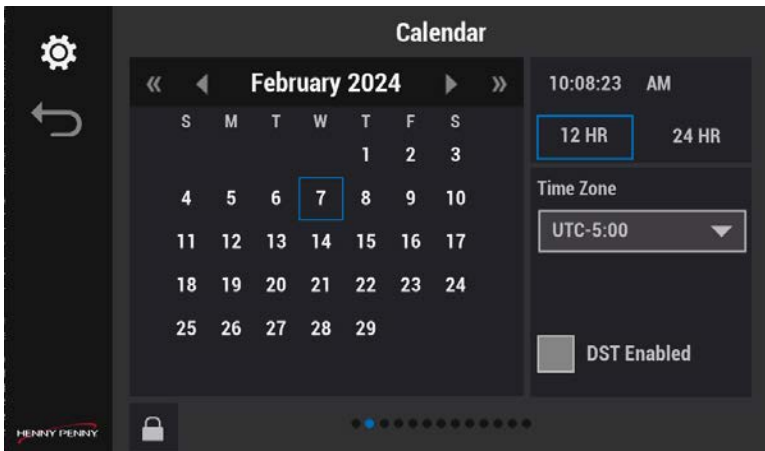

- Välj antingen 12 tim (middag till midnatt) eller 24 tim (midnatt till midnatt).

Välja tidszon

För länder eller regioner som använder koordinerad universell tid (UTC). Sök på nätet efter en karta över UTC-tidszoner. OBS! Om du ställer in tidszonen på sommartid efter att du har ställt in tiden justeras den aktuella tiden (t.ex. om tidszonen för närvarande är UTC-4:00 och den ändras till UTC-5:00 justeras den aktuella tidsinställningen med en timme).

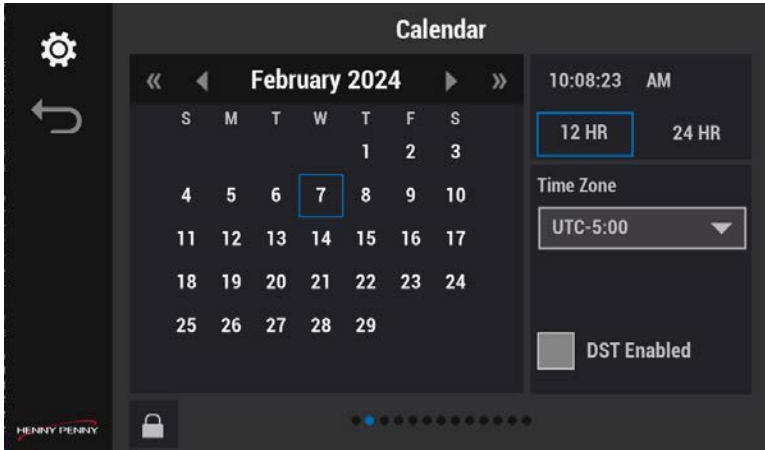

- Tryck på och välj Coordinated Universal Time (UTC).

Välja sommartid (DST)

För länder eller regioner som har sommartid. OBS! Om du ställer in tidszonen på sommartid efter att du har ställt in tiden justeras den aktuella tiden (t.ex. om tidszonen för närvarande är UTC-4:00 och den ändras till UTC-5:00 justeras den aktuella tidsinställningen med en timme).

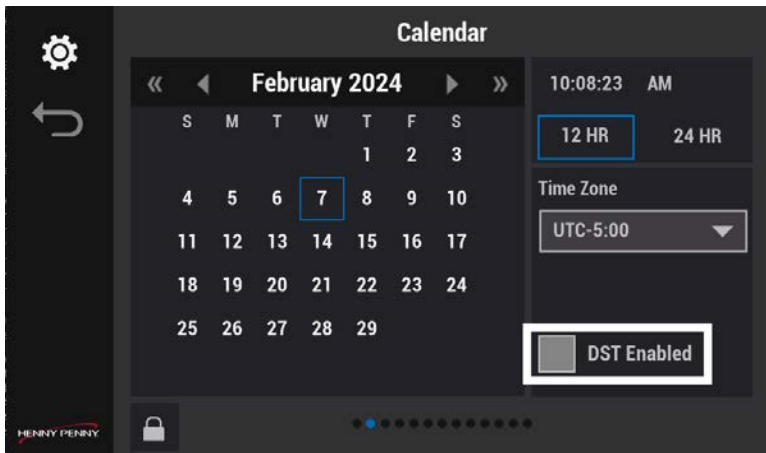

- Tryck på Daylight Savings Time (DST) (sommartid) och välj region.

Välja språk

Innan språk kan väljas i GO-menyn måste de väljas i menyn Skåpsinställningar > Språk. Med här alternativet kan personal som talar olika språk snabbt växla språk. Ställ in de språk som din personal talar. Avmarkera oanvända språk. Navigering: Hem > Cabinet Settings (Skåpsinställningar) > Språk. (svep åt vänster två gånger). Se [Driftreglage](#).

OBS! Produktnamnen är inte översatta.

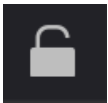

Tryck på låsikonen för att låsa upp redigeringen. En lösenordsskärm visas. Skriv 1122 och tryck sedan på den gröna boken för att fortsätta eller på bakåtpilen för att avsluta utan att göra någon ändring. När du är klar trycker du på låsikonen för att låsa ändringen.



1. Välj ytterligare språk att växla mellan i GO-menyen.
2. Tryck på den gröna boken för att spara och fortsätta, eller på det röda krysset för att avsluta utan att göra någon ändring.

Aktivera Tid på dagen

Den här inställningen gör det möjligt att lägga till eller anpassa Tid på dagen-menyer i kokboken. Välj allt du vill visa och som ska vara valbart. Navigering: Hem > Settings (Inställningar) > Day Parts (Tid på dagen) (svep åt vänster tre gånger). Se [Driftreglage](#).

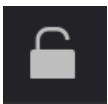

Tryck på låsikonen för att låsa upp redigeringen. En lösenordsskärm visas. Skriv 1122 och tryck sedan på den gröna boken för att fortsätta eller på bakåtpilen för att avsluta utan att göra någon ändring. När du är klar trycker du på låsikonen för att låsa ändringen.

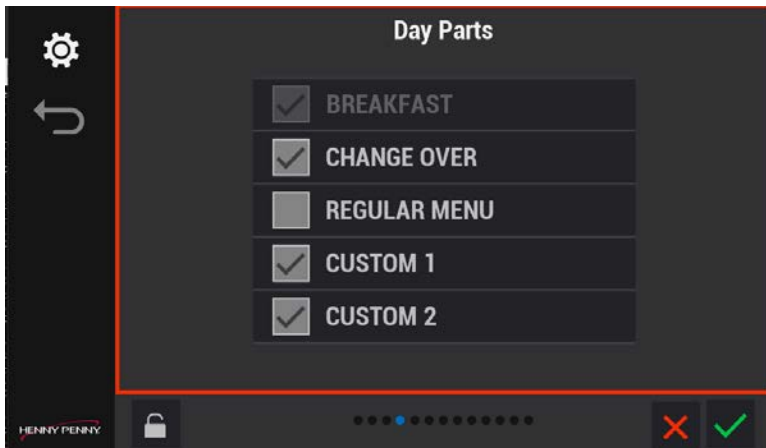

1. Tryck på det Tid på dagen-alternativ som du vill använda i kokboken.
2. Tryck på den gröna boken för att spara och fortsätta, eller på det röda krysset för att inte göra någon ändring.

Välja alternativ för eko-läge

Använd det här alternativet för att ställa in alternativen för eko-läget när du är i GO-menyn och använder eko-läge. Navigering: Hem > Cabinet Settings (Skåpsinställningar) > Eco Mode Options (Alternativ för eko-läge) (svep åt vänster fyra gånger). Se [Driftreglage](#).

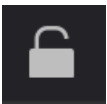

Tryck på låsikonen för att låsa upp redigeringen. En lösenordsskärm visas. Skriv 1122 och tryck sedan på den gröna boken för att fortsätta eller på bakåtpilen för att avsluta utan att göra någon ändring. När du är klar trycker du på låsikonen för att låsa ändringen.

Hylltemperatur

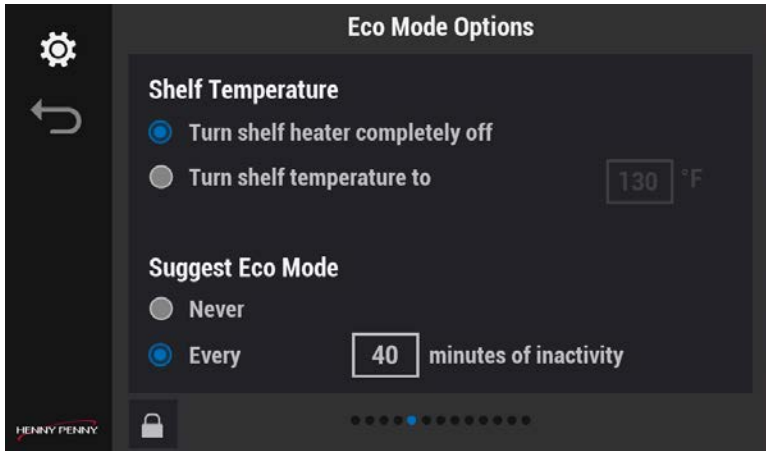

1. Tryck på något av följande alternativ:
 - Stäng av hyllvärme helt och hållet: stänger av hyllvärmern helt när det är valt.
 - Vrid hyllans temperatur till: välj den temperatur som hyllan ska svalna till i Eco Mode (eko-läge). Standard är rekommenderat. OBS! Hyllan måste värmas upp till varmhållningstemperatur när den tas i bruk igen.
2. Tryck på den gröna boken för att spara och fortsätta, eller på det röda krysset för att avsluta utan att göra någon ändring.

Suggest Eco Mode (Ange eko-läge)

1. Tryck på följande:
 - Never (Aldrig): om du inte vill att ett meddelande ska visas i GO-menyn.
 - Every (Varje): skärmen visar ett meddelande var xx:e minut (väljs av användaren) per hylla vid inaktivitet.
2. Tryck på den gröna boken för att spara och fortsätta, eller på det röda krysset för att avsluta utan att göra någon ändring.

Byte av lösenord

Standardlösenordet är 1122. Använd det här alternativet för att ändra till ett unikt lösenord. genom att markera och hålla ned Henny Penny-logotypen i nedre vänstra hörnet av skärmen. Navigering: Hem > Cabinet Settings (Skåpsinställningar) > Password (Lösenord) (svep åt vänster sex gånger). Se [Driftreglage](#).
OBS! Lösenordet kan återställas till fabriksinställningarna (1122)



Tryck på låsikonen för att låsa upp redigeringen. En lösenordsskärm visas. Skriv 1122 och tryck sedan på den gröna boken för att fortsätta eller på bakåtpilen för att avsluta utan att göra någon ändring. När du är klar trycker du på låsikonen för att låsa ändringen.

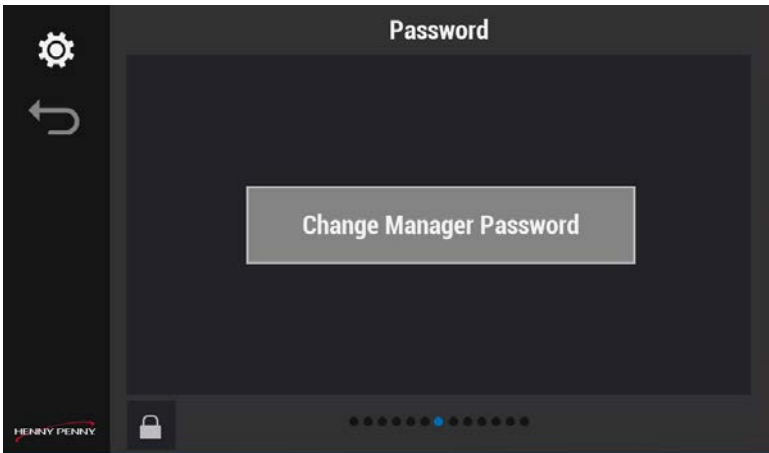

1. Tryck Change Manager Password (Ändra lösenord). Skärmen Manager Pin (Lösenord) visas.
2. Tryck på 1122 (standard) och tryck sedan på den gröna boken för att spara och fortsätta, eller på det röda krysset för att avsluta utan att göra någon ändring.
3. Tryck på Change Manager Password (Ändra lösenord) igen. Skärmen för nytt lösenord visas.

The screenshot shows a 'Password' change screen. On the left, there is a vertical sidebar with a gear icon at the top and a back arrow below it. The main area is titled 'Password' and contains two input fields: 'New password' and 'Confirm new password', both with the placeholder text 'Press here'. Below these fields are two buttons: a back arrow button and a 'Submit' button. At the bottom of the screen, there is a status bar with the 'HENNY PENNY' logo on the left, a lock icon in the center, and a row of ten indicator lights on the right, with the fourth light from the left being illuminated.

4. Skriv in ett nytt lösenord och tryck sedan på det nya lösenordet igen för att bekräfta. OBS! De två lösenorden måste stämma överens.
5. Tryck på Submit (Skicka) för att spara och fortsätta, eller på bakåtpilen för att avsluta utan att göra någon ändring.

Kapitel 4 Underhåll

Hantera låset för rengöring av display

Torka av displayen vid behov under dagen för att avlägsna fingeravtryck och fett som kan påverka pekskärmens funktion. Navigering: Hem > GO > Clean Screen (Rengör display). Se [Driftreglage](#).

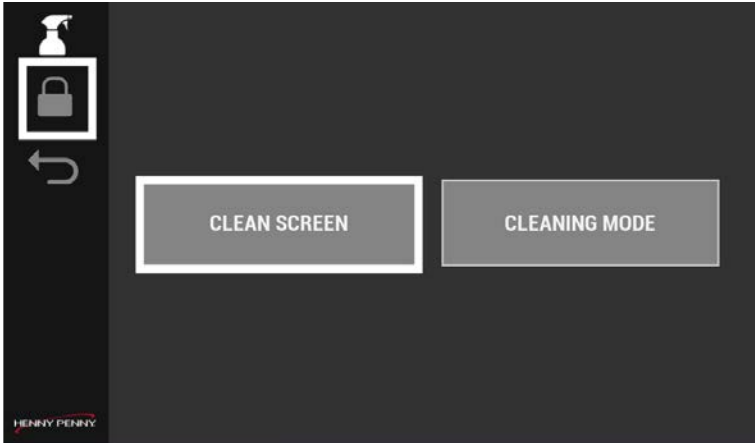

1. Tryck på lås-ikonen i menyn Clean (Rengör) eller på knappen Clean Screen (Rengör display). Ett lås visas på skärmen i tio sekunder.

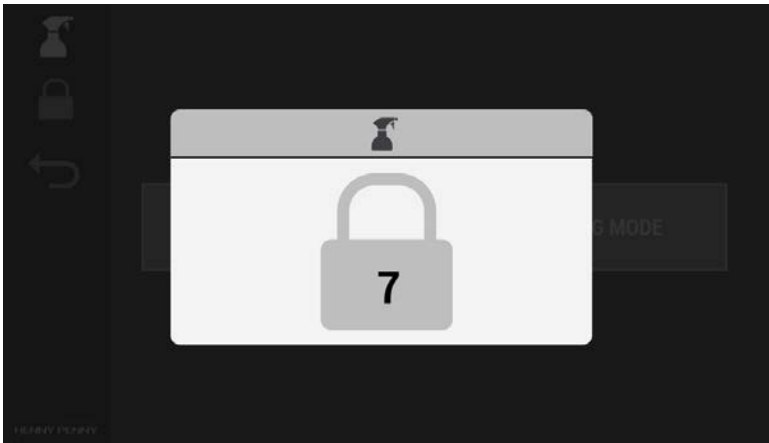

2. Torka av kontrollpanelen för att avlägsna fingeravtryck och fett.

Daglig rengöring

UHC måste rengöras dagligen av hygieniska skäl. Navigering: Hem > GO > Cleaning mode (Rengöringsläge). Se [Driftreglage](#).

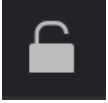

Tryck på låsikonen för att låsa upp redigeringen. En lösenordsskärm visas. Skriv 1122 och tryck sedan på den gröna boken för att fortsätta eller på bakåtpilen för att avsluta utan att göra någon ändring. När du är klar trycker du på låsikonen för att låsa ändringen.

Tillgång till rengöringsläge

Använd rengöringsläget varje dag för att kyla ner hyllorna till 49 °C (120 °F) för att göra en grundlig rengöring av värmeskåpet.

OBS! Om rengöringsläget startas när enheten är kall, kommer hyllorna att värmas upp till 49 °C (120 °F).

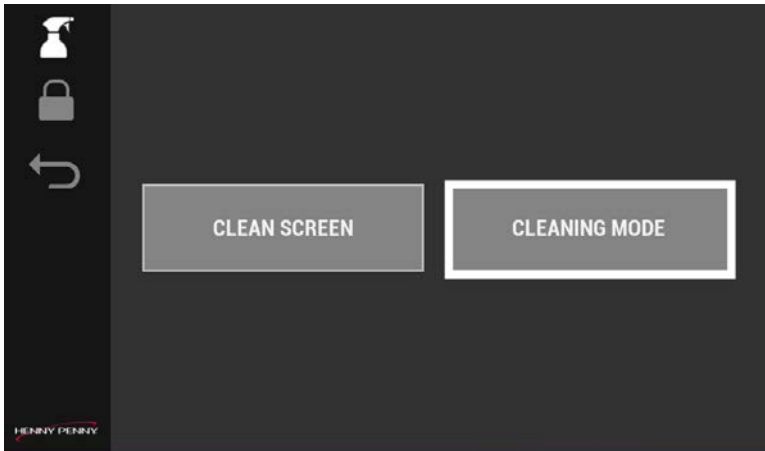

1. Tryck på knappen Cleaning Mode (rengöringsläge). Enter Cleaning Mode (Rengöringsläge aktiveras) visas.

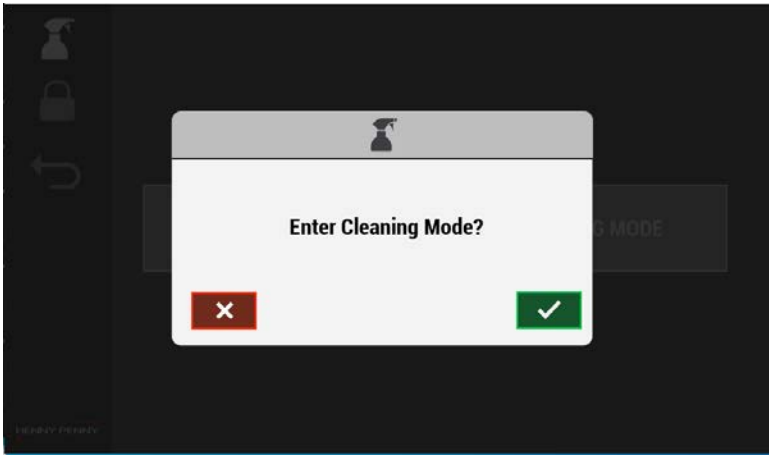

2. Tryck på den gröna bocken för att starta nedkylningscykeln eller på det röda krysset för att avbryta. Om du trycker på bocken för att fortsätta visas skärmen Cooling Down (Nedkylning).

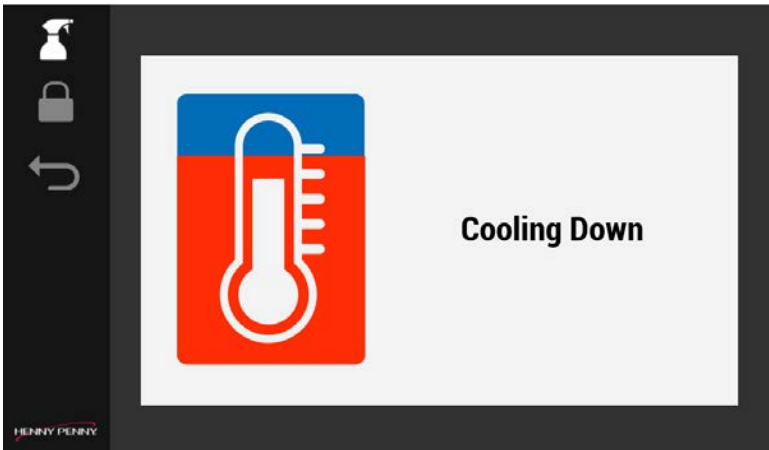

3. När skärmen blir grön och Safe to Clean (Säkert att rengöra) visas kan du rengöra skåpet.

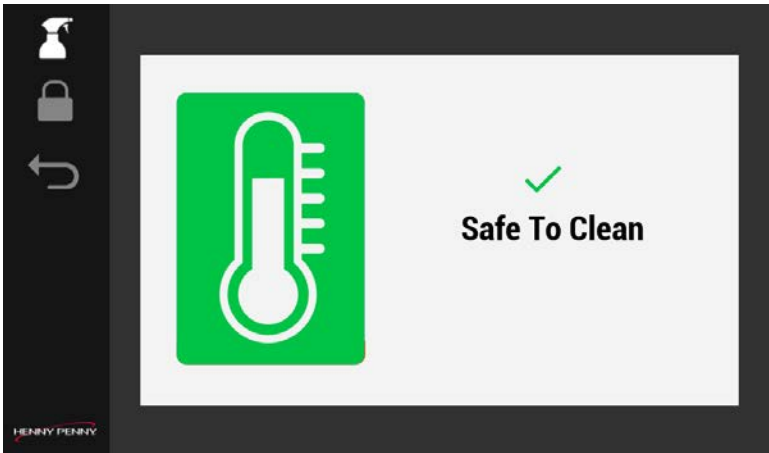

Rengöring av galler, brickor och hyllor

VIKTIGT: Ställningarna bör rengöras var fjärde timme.

När hyllorna har svalnat gör du följande:

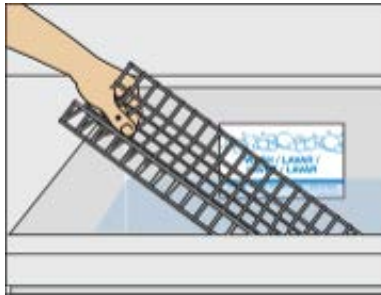

1. Plocka bort brickor och ställ när de har svalnat. Diska i diskho eller diskmaskin.
2. Om du använder diskmaskin, gå till steg 4.
3. Gör följande om du diskar i diskhon:
 - a. Placera brickor och skenor i diskbänkens diskho fylld med ren, varm (110-120 °F) APSC-lösning.
 - b. Spraya med Super Contact Cleaner vid kraftig ansamling av matrester. Låt verka i 10 minuter.
 - c. Använd rengöringsborsten för små delar för att avlägsna all smuts från gallren. OBS! Använd en repfri svamp för att diska brickorna.
 - d. Skölj och desinficera alla föremål. Desinficera i lösning i en minut. Låt lufttorka.
OBS! Roter föremålen så att alla ytor kan rengöras och desinficeras.



4. Fyll en ren hink med varm (110–120 °F) APSC-lösning.
5. Doppa rengöringssvampen i APSC-lösningen och skaka av överflödigt lösning i hinken.

OBS! Om du inte skakar av all överflödigt lösning från rengöringssvampen kan det orsaka permanenta skador på UHC-skåpets elektriska komponenter.



6. Rengör varje hylla i UHC-skåpet med rengöringssvampen fäst på multiverktyget.
7. Upprepa proceduren för alla UHC-hyllor.
8. Plocka bort rengöringssvampen och lägg den åt sidan.
9. Ta den vita interiörmoppen ur hinken med rena rengöringsdukar och vrid ur den ordentligt.
10. Skjut på den vita interiörmoppen på verktyget.



11. Använd den vita interiörmoppen för att skölja och torka av UHC-hyllorna.
Upprepa för alla hyllor.
OBS! Se till att vrida ur den vita interiörmoppen innan den används på UHC-hyllorna.

Rengöring av värmeskåpets utsida

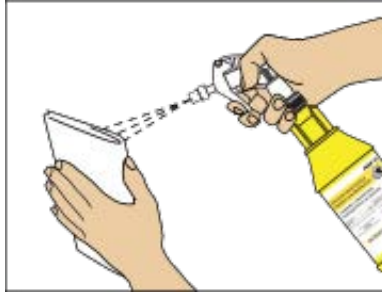

1. Spraya en ren rengöringsduk indränkt i desinfektionsmedel med Peroxide Multi-Surface Cleaner & Disinfectant.



2. Torka av skåpets utsida.
3. Kasta rengöringsduken i hinken för smutsiga rengöringsdukar efter användning.
4. Avsluta rensningsläget genom att trycka på bakåtpilen och sedan på den gröna bocken.
OBS! Enheten måste värma upp hyllorna igen för att återgå till normal drift, ca 35 min.
5. Rengör, skölj och desinficera redskapen i diskhon.

Kapitel 5 Felsökning

Felkoder

Display	Cause	Solution
E-4A	Överhettning av skåpets hölje.	<ul style="list-style-type: none"> • Rengör ventilationsöppningarna på enhetens sidor och se till att de inte blockeras. • Se också till att det inte finns någon värmekälla i närheten av enheten. • Kontakta teknisk support
E-4B	I/O-kortets kylfläns är överhettad.	<ul style="list-style-type: none"> • Rengör ventilationsöppningarna på enhetens sidor och se till att de inte blockeras. • Se också till att det inte finns någon värmekälla i närheten av enheten. • Kontakta teknisk support
E-5 Hyllans placering anges	Hylltemperaturen är för hög.	Kassera produkten på hyllan och kontakta sedan teknisk support.
E-6A Kylfläns, hylla överst, hylla nederst	Öppet fel temperaturgivare.	Kassera produkten på hyllan och kontakta sedan teknisk support.
E-6B Kylfläns, hylla	Stängt fel temperaturgivare.	Kassera produkten på hyllan och kontakta sedan teknisk support.

Display	Cause	Solution
överst, hylla nederst		
E-10	Indikerar att temperaturen på en hylla har nått eller överskridit maxgränsen. Temperaturen ligger på eller över 230 F/110 C i minst 1 sekund.	Felet låser systemet, ett popup-fönster visas, ring teknisk support.
E-60A	I/O-kort förlorar kommunikation	Stäng av strömmen i 15 sekunder och slå sedan på den igen. Fortsätt om den går att återställa, kontakta annars teknisk support.
E-60B	Kortet förlorar kommunikationen med kontrollpanelen.	Stäng av strömmen i 15 sekunder och slå sedan på den igen. Om den kan återställas, fortsätt driften. Om inte, kontakta teknisk support.
E-200	SD-kortet på I/O-kortet saknas eller det går inte att läsa/skriva på SD-kortet.	Driften kan fortsättas eftersom det endast används för att logga information men kan hindra felsökning av problem. Kontakta teknisk support när det passar dig.
E-205	Systemet kan inte ladda upp/ned inställningar från ett USB-minne.	Prova ett annat USB-minne. Kontakta teknisk support vid behov.
E-210	Fel på en av fläktarna under uppstart eller normal drift.	Så länge som minst en fläkt är igång kan driften fortsätta. Kontakta teknisk support vid behov.
E-211	Fläkten drar för mycket ström (4A) under längre tid än 6 ms (t.ex. stannar).	Så länge som minst en fläkt är igång kan driften fortsätta. Kontakta teknisk support vid behov.

Display	Cause	Solution
E-216	Hylltemperaturen är för låg.	Kassera produkten på hyllan. Kontrollera strömkabeln. Kontakta teknisk support
E-220	Om I/O-kortet förlorar anslutningen med båda displayerna i mer än 180 sekunder går systemet in i ett säkert läge genom att stänga av alla värmare.	Stäng av strömmen i 15 sekunder och slå sedan på den igen. Om den kan återställas, fortsätt driften. i annat fall ska produkterna på hyllorna kasseras. Kontakta sedan teknisk support.
E-220A	Om I/O-kortet känner av att nätverksanslutningen försvinner går systemet in i ett säkert läge och stänger av alla värmare.	Stäng av strömmen i 15 sekunder och slå sedan på den igen. Om den kan återställas, fortsätt driften. Om inte, kassera produkterna på hyllorna och kontakta teknisk support.
E-225	Maskinvaru- eller strömavbrott	Driften kan fortsätta så länge en E-6A eller E-6B inte inträffar. Kontrollera strömkabeln. Ring teknisk support

Kontroll av hyllplanets temperatur

Navigering: Hem > GO > Shelf Temperature (Hylltemperatur). Se [Driftreglage](#).

Använd den här funktionen för att hålla rätt temperatur i varje fack. Den vänstra kolumnen (pil upp) visar fackets övervärme, och den högra kolumnen (pil ner) visar fackets undervärme. Varmhållningstemperaturen ska motsvara menyalternativets varmhållningstemperatur. Navigering: Hylltemperatur-ikonen visas på driftsdisskären (Hem > GO) och hylltemperaturskärmen (Hem > GO > Shelf (Row) Temperature (Hylltemperatur)).



1. På huvudmenyn trycker du på hylltemperatursikonen. De aktuella temperaturerna på hyllorna visas.
2. Avsluta menyn genom att trycka på bakåtpilen. OBS! Om en hylla konsekvent ligger utanför temperaturintervallet, kontakta teknisk service.

Kontakta [teknisk support](#)

här:

- telefon:
USA och Kanada: +1-800-417-8405
Globalt: +1-937-456-8405
- text:
+1-937-456-8405
- e-post: technicalservices@hennypenny.com
- [livechatt](#)

Kontaktuppgifter för reservdelar:

- e-post: partsdepartment@hennypenny.com

Kontaktuppgifter för garanti:

- e-post: warranty@hennypenny.com



Copyright belongs to Henny Penny Corporation 2024 All rights reserved.

Henny Penny Corporation
1219 U.S. 35, Eaton, OH 45320,
USA
1-937-456-8400
1-800-417-8417
www.hennypenny.com