

HENNY PENNY



Відскануйте для
отримання додаткової

Посібник з експлуатації Універсальна теплова шафа

УНС600



UK

FM05-409A24 09 2024



Table of Contents

Глава 1 Огляд	7
Безпека	7
Посібник із символами	7
Використання за призначенням	10
Глава 2 монтаж	14
Технічні характеристики	14
Розміри	14
Електричні	14
Шнур і вилка	15
Необхідний дозвіл	15
Вимоги	15
Електричні	15
Вибір місця розташування	17
Unpacking (Розпакування)	17
Виймання з коробки	18
Встановлення обладнання	18
Налаштування обладнання	18
Притискний кронштейн	19
Кут згину електричного шнура	19
Контрольний список встановлення	19
Глава 3 Операція	23
Виконання початкового запуску	23
Конфігурація налаштувань	23
Компоненти	25
Вид спереду	26
Вид ззаду	28
Панель керування	29
Особливості сенсорного екрану	29

Значки сенсорного екрану	30
Щоденне налаштування	36
Використання універсальної теплової шафи	38
Таймери	38
Кошки	39
Запуск і скасування таймера	39
Таймери «Продовжити готування» та «Час вичерпано»	41
Вибір мов меню	42
Увімкнення опції «Пропонувати режим ECO»	43
Керування рядками	43
Проведення пальцем по пунктах меню	44
Зміна призначень частин дня	44
Увімкнення режиму ECO	45
Вимкнення невикористовуваних полиць	46
Редагування налаштувань	46
Додавання або зміна пункту меню продуктів	48
Видалення пункту меню продуктів	50
Редагування групового меню	51
Видалення, додавання або зміна пункту групового меню	51
Редагування призначення частини дня	52
Видалення, додавання або зміна призначення частини дня	53
Вибір параметрів	54
Зміна розміру шрифту	56
Зміна яскравості	56
Зміна рівня звуку	57
Зміна звукових сповіщень	58
Зміна одиниці вимірювання температури	60
Вибір режиму «Suggest Screen Clean (Запропонувати очищення екрана)»	60

Зміна календаря	61
Вибір дати	62
Вибір часу	62
Вибір формату часу	63
Вибір часового поясу	64
Вибір літнього часу (DST)	64
Вибір мови	65
Включення частин дня	66
Вибір параметрів режиму ECO	67
Температура полиці	68
Пропонувати режим ECO	68
Зміна пароля менеджера	68
Глава 4 Технічне обслуговування	72
Використання блокування чистого екрана	72
Щоденне прибирання	73
Доступ до режиму очищення	73
Очищення решіток, лотків і полиць	75
Очищення зовнішньої сторони теплової шафи	77
Глава 5 Вирішення проблем	80
Коди помилок	80
Перевірка температури рядів полиць	82

Глава 1 Огляд

Безпека

продуктах Henny Penny мають багато вбудованих функцій безпеки. Однак єдиний спосіб забезпечити безпечну роботу – це повністю зрозуміти процедури правильного встановлення, експлуатації та обслуговування. Ці інструкції підготовлені, щоб інформувати вас про належні процедури. Якщо інформація має особливе значення або пов'язана з безпекою, використовуються слова **DANGER (НЕБЕЗПЕКА)**, **WARNING (ЗАСТЕРЕЖЕННЯ)**, **CAUTION (ОБЕРЕЖНО)** або **NOTICE (УВАГА)**. Їх використання описано таким чином:



НЕБЕЗПЕКА

DANGER (НЕБЕЗПЕКА)! позначення небезпечної ситуації, яка, якщо її не уникнути, призведе до смерті або серйозних травм.



УВАГА

WARNING (ЗАСТЕРЕЖЕННЯ)! позначення небезпечної ситуації, яка, якщо її не уникнути, може призвести до смерті або серйозних травм.



УВАГА

ОБЕРЕЖНО! позначення небезпечної ситуації, яка, якщо її не уникнути, може призвести до середньої або незначної травми.

NOTICE (УВАГА)

УВАГА використовується для інформації, яка вважається важливою щодо пошкодження майна.

Посібник із символами

Наведені нижче символи можуть використовуватися на пристрої або міститися в онлайнній або друкованій документації.

Symbol	Reference No.	Symbol Title	Description
	ISO 7000-0434A	Caution (Обережно)	Вказує на те, що необхідна обережність під час роботи з пристроєм або треба здійснювати контроль поблизу місця розміщення

Symbol	Reference No.	Symbol Title	Description
	Позначення загрози ураження електричним струмом	Обережно, ризик ураження електричним струмом	позначення, або що поточна ситуація потребує інформованості оператора чи дій оператора, щоб уникнути небажаних наслідків.
	ISO 7000-0535	Обережно, гаряча поверхня	Щоб вказати, що позначений предмет може бути гарячим і його не можна торкатися та треба поводитися з обережністю.
	ANSI (Американський національний інститут стандартів)	Гарячі поверхні	Щоб вказати, що позначений предмет може бути гарячим і його не можна торкатися та треба поводитися з обережністю.
	ISO 7000-0790	Прочитайте інструкцію з експлуатації	Вказує на те, що перед початком роботи слід прочитати інструкцію з експлуатації або картку.
	ISO 7000-1641	Інструкція з експлуатації; порядок виконання робіт	Визначає місце, де зберігається інструкція з експлуатації, або ідентифікує інформацію, яка стосується інструкцій з виконання робіт. Вказує на те, що слід розглянути інструкції з експлуатації під час роботи з

Symbol	Reference No.	Symbol Title	Description
			пристроєм або здійснювати контроль поблизу місця розміщення позначення.
	ISO 7010-P003	Відсутність відкритого вогню; Заборона вогню, відкритого джерела вогню та паління	Заборонити паління та будь-які види відкритого вогню
	ANSI (Американський національний інститут стандартів)	Важкий предмет	Вказує на те, що предмет важкий і потребує механічної допомоги або підйому за допомогою кількох людей.
	ISO 7010-W021	Легкозаймистий матеріал	Попередження про легкозаймистий матеріал.
	Дані відсутні	Гаряча вода	Попередження про гарячу воду.
	Дані відсутні	Не нагрівайте датчик температури	Не нагрівайте датчик температури безпосередньо.
	Дані відсутні	Заземлення пристрою	Для запобігання ураження електричним струмом, якщо пристрій не заземлено належним чином.

Symbol	Reference No.	Symbol Title	Description
	Директиви Європейського Союзу	CE	Продукт відповідає вимогам чинних директив Європейського Союзу.
	Сертифікація CSA	CSA (Канадська асоціація зі стандартизації)	Цей продукт відповідає стандартам сертифікації CSA в США та Канаді.
	Директива щодо відходів електричного та електронного обладнання	Відповідність вимогам обмеження вмісту шкідливих речовин	Від 16 серпня 2005 року в Європейському Союзі набула чинності Директива щодо відходів електричного та електронного обладнання (WEEE). Наші продукти були оцінені відповідно до директиви WEEE. Ми також переглянули наші продукти, щоб визначити, чи вони відповідають Директиві щодо обмеження використання небезпечних речовин (RoHS), і за потреби змінили дизайн наших продуктів, щоб відповідати вимогам. Щоб і далі відповідати цим директивам, цей пристрій заборонено утилізувати разом із несортованим міським сміттям. Для належної утилізації зверніться до найближчого Henny Penny дистриб'ютора.

Використання за призначенням

Теплова шафа використовується для збереження якості та безпеки харчових продуктів під час промислового виробництва харчових продуктів.



УВАГА

Щоб уникнути пошкодження майна або травм, прочитайте Посібник з експлуатації перед встановленням, експлуатацією або обслуговуванням цього обладнання. Зберігайте цей посібник у зручному місці для подальшого використання.



УВАГА

Щоб уникнути ураження електричним струмом або пошкодження майна, відключіть живлення перед встановленням або обслуговуванням обладнання. Процедури обслуговування повинен виконувати кваліфікований фахівець.



УВАГА

Цей прилад не призначений для використання особами (включно дітьми) з обмеженими фізичними, сенсорними чи розумовими здібностями, або з браком досвіду та знань, якщо вони не перебувають під наглядом або не отримали інструкцій щодо використання приладу від особи, яка відповідає за їхню безпеку. Діти повинні перебувати під наглядом для гарантії того, що вони не граються з пристроєм, не чистять його та не обслуговують прилад.



УВАГА

Щоб уникнути травм, тримайте підлогу навколо обладнання чистою та сухою.



УВАГА

У жодному разі цей прилад не можна чистити струменем води або парою, щоб запобігти пошкодженню обладнання, забрудненню продуктів або травм.

- УВАГА -** Пристрій не призначений для безперервного масового виробництва, наприклад, на заводі. Під час використання звуковий тиск у повітрі, зважений на А, не перевищує 70 дБ(А). Цей прилад призначений для комерційного використання на кухнях ресторанів, пекарень, лікарень тощо.
- УВАГА -** Для електричного ланцюга рекомендується використовувати номінальний захисний пристрій в 30 мА, такий як вимикач залишкового струму (RCCB) або переривач замикання заземлення (GFCI). Шнури живлення повинні бути маслостійкими, в оболонці з гнучкого кабелю, не легшого за звичайний поліхлоропреновий або інший еквівалентний шнур в оболонці із синтетичного еластомеру.
- УВАГА -** Якщо передбачено виймання заглушки, чітко зазначено, що виймання заглушки повинно бути таким, щоб оператор міг перевірити з будь-якої точки, до якої він має доступ, що заглушка залишається витягнутою.
- УВАГА -** Для забезпечення безпечної та безперервної роботи пристрою необхідно виконувати рекомендоване технічне обслуговування. Див. Henny Penny інструкцію з експлуатації.
- УВАГА -** Пристрій не повинен працювати за допомогою зовнішнього таймера або системи дистанційного керування.

Це оригінальні інструкції з контролем версій Henny Penny для моделі Універсальна теплова шафа

УНС 600

-

Глава 2 монтаж

Технічні характеристики

Розміри



Розпакована

Висота	Ширина пристрою	Ширина зміщення	Глибина кришки	Глибина пристрою
26 дюймів. (660,4 мм)	22 дюйми. (559 мм)	22,5 дюйма. (571,5 мм)	25,5 дюйма. (851 мм)	24 дюйми. (603,9 мм)

Запакована

Висота	Ширина	Глибина	Вага вантажу
34,07 дюйма. (965 мм)	26,98 дюйма (685 мм)	28,96 дюйма. (736 мм)	225 фунтів. (102 кг)

Електричні

Model	Volts	Amps	Phase	Hertz	Watts	Дроти
УНС600	200-240 В змінного струму	13.3-13.8	1	50 / 60	2740-3192	2+G

Шнур і вилка

Пристрої постачаються з однією з двох доступних (робочих) електричних розеток. Будь-який із варіантів можна обрати під час оформлення замовлення.

Однофазний – новий стиль	Твіст-замок – старий стиль
Штифт і втулка зі шнуром 6'	Твіст-замок зі шнуром 6'

Необхідний дозвіл

Збоку	Ззаду	Зверху
1,50 дюйма. (38 мм)	1,50 дюйма. (38 мм)	1,50 дюйма. (38 мм)

Вимоги

Електричні



УВАГА



Shock Hazard (Небезпека ураження електричним струмом)

- Цей пристрій має бути належним чином та надійно заземлений, інакше це може призвести до ураження електричним струмом. Зверніться до місцевих електричних норм і правил щодо відповідного заземлення або, за відсутності місцевих норм, до Національної системи стандартів по електротехніці, ANSI/NFPA №. 70-(чинна редакція). У Канаді всі електричні з'єднання мають виконуватися відповідно до CSA C22.1, Канадського електричного кодексу, частина 1, та/або місцевих норм.
- Щоб уникнути ураження електричним струмом, цей

прилад повинен бути обладнаний зовнішнім автоматичним вимикачем, який відключатиме всі незаземлені провідники. Головний перемикач живлення цього приладу не від'єднує всі провідники.

- Шнур живлення може бути вже приєднаний до пристрою, замовлений як аксесуар або наданий під час встановлення. Перевірте табличку з даними, щоб визначити правильне джерело живлення.



УВАГА

(ЛИШЕ ДЛЯ ОБЛАДНАННЯ З
МАРКУВАННЯМ SE!)

Щоб запобігти небезпеці ураження електричним струмом, цей прилад має бути з'єднаний з іншими приладами або доступними металевими поверхнями у безпосередній близькості від цього приладу за допомогою провідника для зрівнювання потенціалів. Для цього цей прилад обладнано еквіпотенціальним наконечником. Наконечник еквіпотенціалу позначено наступним символом.

Символ еквіпотенціального заземлення



ПРИМІТКА. Заземлювач розташований у верхній, правій, задній частині шафи.



Вибір місця розташування

При виборі місця розташування дотримуйтеся наведених далі правил.

- Для встановлення пристрою оберіть рівну, чисту та суху поверхню. Пристрій вимагає рівної поверхні достатнього розміру, щоб запобігти випадковому зіткненню з людьми або обладнанням, наприклад, зі стелажимами.
- Також слід враховувати додаткову ширину й висоту, створювану додатковими дротяними стійками, розташованими на зовнішній стороні приладу, на яких зберігаються такі предмети, як чашки, приправи, серветки й т.д.
- Пристрій має бути орієнтований і вільний від іншого обладнання та безладу, який заважав би вільно ставити лотки на полиці, розташовані з будь-якого з двох боків, і виймати їх із них.
- Пристрій має певні температурні діапазони, запрограмовані в кожному слоті для зберігання певних продуктів. Зовнішні джерела тепла та холоду, такі як вентилятори, джерела тепла або захарашченість, які можуть змінювати температуру навколишнього середовища полиць по обидва боки від приладу, повинні бути враховані та усунені.
- Вентиляційні отвори з обох боків не повинні бути заблоковані або обмежені.

Unpacking (Розпакування)

Henny Penny UHC 600 був протестований, перевірений і професійно упакований, щоб забезпечити прибуття до місця призначення в найкращому стані.

УВАГА -

Будь-які пошкодження під час транспортування слід зафіксувати в присутності агента з доставлення та підписати до його вибуття.



УВАГА

Важкий предмет

Будьте обережні під час переміщення пристрою, щоб запобігти травмам. Пристрої важать приблизно 225 фунтів (102 кг).

Виймання з коробки

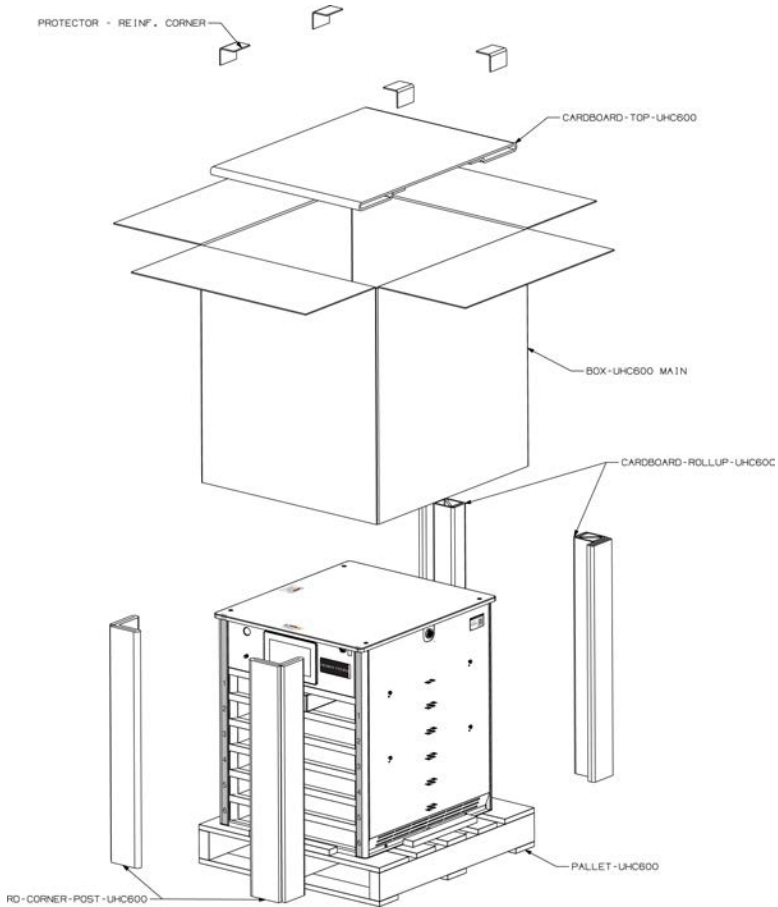

1. Акуратно розріжте смужки окантовки.
2. Підніміть картон і коробку з пристрою.
3. Підніміть пристрій із картонної прокладки та піддону.
4. Зніміть усе захисне покриття із зовнішньої сторони шафи.

Встановлення обладнання

Налаштування обладнання

NOTICE (УВАГА)

Пристрої, що зберігаються при температурі нижче

32°F (0°C), повинні знаходитися при кімнатній температурі протягом 24 годин. перед установкою, щоб запобігти пошкодженню температурних датчиків та інших схем. В іншому випадку гарантія може бути анульована.

Для правильного встановлення цього пристрою необхідно виконати наступні кроки. Електричні розетки можуть бути вище або нижче місця встановлення.

Притискний кронштейн

Зберігайте кронштейни внизу наявних блоків для повторного використання. У разі відсутності, пошкодження або для нових місць, нові комплекти кронштейнів замовляються в постачальника кухонного обладнання.

Кут згину електричного шнура

Електричні розетки можуть бути вище або нижче, ліворуч або праворуч від місця встановлення пристрою. Для зняття натягу шнур має регульоване 90-градусне кутове з'єднання з бічною панеллю. За потреби цей компенсатор натягу можна перемістити на протилежний бік пристрою. Якщо необхідно, зробіть наступне:

1. Вимкніть живлення пристрою.
2. Зніміть верхню металеву кришку пристрою, щоб отримати доступ до контргайки коліна електричного шнура.
3. Ослабте контргайку коліна шнура живлення.
4. Залежно від розташування електричної розетки, перемістіть кут шнура живлення так, щоб він був спрямований до розетки, щоб зняти напругу. За необхідності цей кут можна перемістити на протилежну сторону шафи, щоб краще пристосувати положення кабелю живлення, послабивши контргайку, щоб зняти вузол коліна, а потім перепрокласти кабель живлення біля плати вводу/виводу у верхній частині пристрою.
5. Затягніть контргайку кута шнура живлення.
6. Встановіть верхню металеву кришку пристрою.

Контрольний список встановлення

Обладнання

Скористайтеся наведеним нижче контрольним списком, щоб переконатися в повноті встановлення.

Крок	Дія
1	<p>Якщо необхідно, видаліть старі, наявні пристрої УНС, а потім очистьте простір.</p> <p>ВАЖЛИВО: зберігайте будь-яке кріпильне обладнання, що знімається, для повторного використання.</p>
2	<p>Помістіть новий(-и) блок(-и) УНС на рівну міцну поверхню, вільну від безладу, крихт, пилу та вологи.</p>
3	<p>Прикріпіть старі або нові (якщо передбачено) кронштейни та фурнітуру, якщо це необхідно, щоб забезпечити пристрій від переміщення. Див. «Притискний кронштейн» вище.</p> <p>ПРИМІТКА: нові комплекти кронштейнів замовляються й доступні у вашого постачальника кухонного обладнання.</p>
4	<p>За необхідності відрегулюйте кут згину електричного шнура. Див. вище «Кут згину електричного шнура» вище.</p>
5	<p>Підключіть пристрій до розетки.</p>
6	<p>Увімкніть пристрій. Приблизно через 15 секунд на екрані з'явиться меню «Головна» (значок будинку).</p>
7	<p>Торкніться меню GO. З'явиться жовто-оранжеве меню таймера.</p> <ul style="list-style-type: none"> • Оранжевий колір вказує на те, наскільки сильно нагрілася полиця. • Жовтий колір вказує на те, скільки часу залишилося для нагрівання полиці. • Зачекайте, поки кожна полиця повністю нагріється. Полиці (кошики) стають сірими, коли повністю прогріваються. Кожну полицю можна використовувати в теплому стані. Повне нагрівання всіх полиць може зайняти до 35 хвилин. <p>ПРИМІТКА:</p> <ul style="list-style-type: none"> • Кольори меню встановлені за замовчуванням, але їх можна налаштувати. Ці інструкції написано для заводських кольорів за замовчуванням. • Якщо пристрій зберігався при температурі нижче нуля, для нагрівання полиць може знадобитися більше часу. Якщо

Крок	Дія
	приладу потрібно більше 50 хвилин, щоб досягти робочої температури, з'явиться повідомлення про помилку.
8	За потреби встановіть верхній аксесуар для дротяного кошика на верхню частину пристрою, а потім прикріпіть зовнішні бічні аксесуари для дротяного кошика до бічних монтажних стійок. Зверніться до інструкцій постачальника аксесуарів. ПРИМІТКА. Вони можуть бути використані повторно з наявного пристрою або придбані в постачальника кухонного обладнання. Вони не доступні в Henny Penny.
9	Розпакуйте й використовуйте набір для чищення ECOLab, щоб виконати первинне очищення перед використанням.
10	Розпакуйте, почистьте та встановіть лотки й решітки на полиці (кошики) за потреби. ПРИМІТКА: лотки та решітки замовляються окремо в постачальника кухонного обладнання.

Глава 3 Операція

Виконання початкового запуску

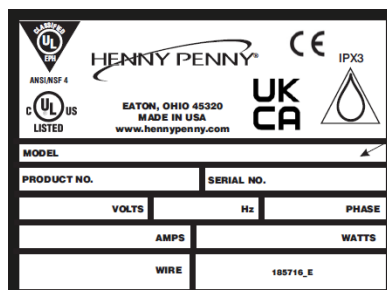

1. Зверніть увагу на серійний номер, вказаний на табличці з даними у верхній частині пристрою.

Посилання	QR-код
Реєстрація гарантії	

2. Натисніть на посилання або відскануйте QR-код, щоб перейти на сторінку реєстрації гарантії та завершити реєстрацію.





Конфігурація налаштувань

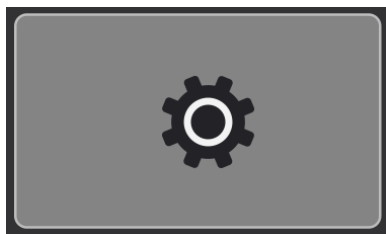

Навігація: Головна > Settings (Налаштування). Див. розділ «[Панель керування](#)».

Для внесення змін потрібно ввести PIN-код (пароль) менеджера, який за замовчуванням – 1122. Використовуйте значок замка, щоб розблокувати параметр перед зміною, а потім заблокувати після завершення зміни (змін). Для деяких налаштувань потрібно провести вниз, а для деяких – вліво. На головному екрані торкніться меню «Cabinet Setting (Налаштування шафи)» (значок).



Щоб переконатися, що УНС налаштовано для першого використання, виконайте наведені нижче дії.

Крок	Дія	Навігація	Ресурси
1	Виберіть дату, час, формат часу (12/24), часовий пояс, літній час	Головна > Cabinet Setting (Налаштування шафи) > Календар (проведіть один раз вліво)	 Зміна календаря
2	Виберіть мови, які можна перемикаати на екрані часу роботи (Головна > Перейти)	Головна > Cabinet Setting (Налаштування шафи) > Languages (Мови) (двічі проведіть вліво)	 Вибір мови
3	Виберіть Фаренгейт або Цельсій	Головна > Cabinet Setting (Налаштування шафи) > Фаренгейт або Цельсій (проведіть вниз)	 Зміна одиниці вимірювання температури
4	Виберіть рівень звуку	Головна > Cabinet Setting (Налаштування шафи) > Рівень звуку (проведіть	

Крок	Дія	Навігація	Ресурси
		вниз)	Зміна рівня звуку
5	Додати або змінити пункт меню продукту	Головна > Recipe Book (Книга рецептів) > Продукт	 Додавання або зміна пункту меню продуктів
6	Відредагуйте призначення частини дня	Головна > Recipe Book (Книга рецептів) > Day Part (Частина дня)	 Відредагуйте призначення частини дня

Компоненти

Вид спереду

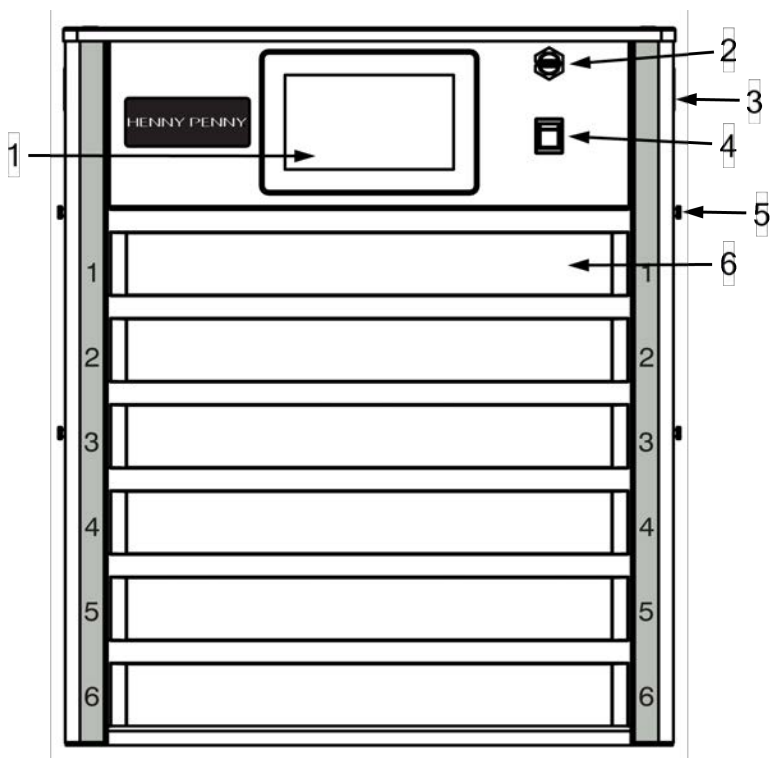

Item No.	Name	Description
1	Панель керування	Сенсорний екран використовується для керування шафою, налаштування параметрів і меню. Див. розділ « Панель керування ».
2	Порт USB	Використовується для вивантаження меню та налаштувань і завантаження даних на USB-накопичувач.
3	QR-код	Скануйте смартфоном, щоб отримати доступ до навчальних відео та іншого корисного контенту.
4	Перемикач	Використовується для безпечного ввімкнення та

Item No.	Name	Description
	живлення	вимкнення пристрою для нагрівання полиць до робочої температури.
5	Монтажні стійки	Використовується для кріплення дротяного приладдя на зовнішній стороні шафи, таких як чашки, серветки, пластиковий посуд, приправи тощо. ПРИМІТКА. Вони можуть бути використані повторно з наявного пристрою або придбані в постачальника кухонного обладнання. Не доступний у Henny Penny.
6	Полиці з підігрівом (слоти)	Кожен слот має верхній і нижній нагрівач, що регулюється температурою, встановленою для пункту меню, призначеного для цього ряду.

Вид ззаду

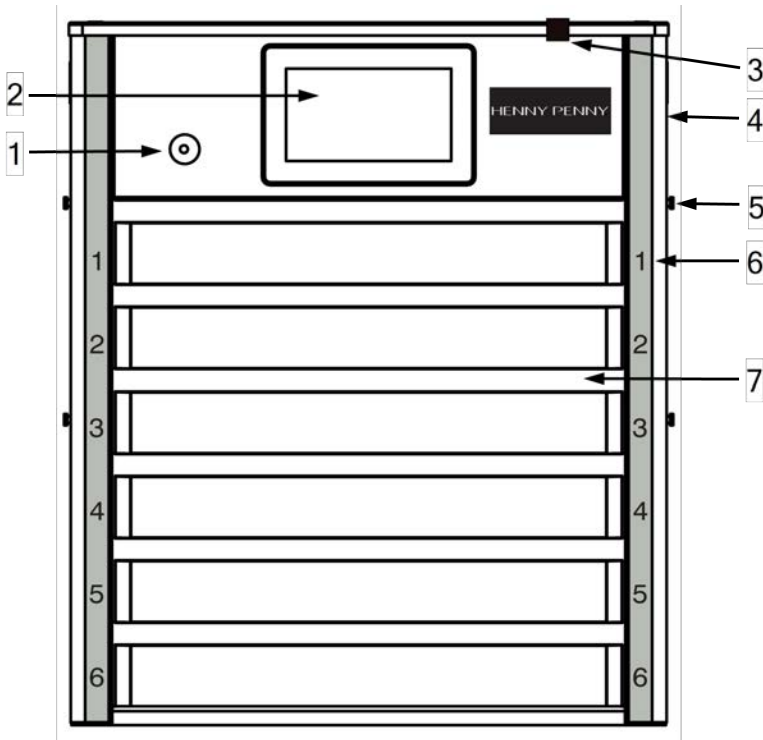

Item No.	Name	Description
1	Скидання вимикача	За непередбачуваних умов скидання вимикача вискочить. Натисніть, щоб скинути. За потреби зверніться до служби технічної підтримки.
2	Панель керування	Сенсорний екран використовується для керування шафою, налаштування параметрів і меню. Див. розділ «Панель керування» .
3	Еквіпотенціальний затискач заземлення	Використовується для заземлення сусіднього обладнання. Обов'язковий для країн СЕ.

Item No.	Name	Description
4	QR-код	Скануйте смартфоном, щоб отримати доступ до навчальних відео та іншого корисного контенту.
5	Монтажні стійки	Використовується для кріплення дрютяного приладдя на зовнішній стороні шафи, таких як чашки, серветки, пластиковий посуд, приправи тощо. ПРИМІТКА. Вони можуть бути використані повторно з наявного пристрою або придбані в постачальника кухонного обладнання. Не доступний у Henny Penny.
6	Номер ряду	Вказує на зовнішній номер ряду полиці. Відображається у вікні «Керування рядами» у програмному забезпеченні панелі керування.
7	Полиці з підігрівом (слоти)	Кожен слот має верхній і нижній нагрівач, що регулюється температурою, встановленою для пункту меню, призначеного для цього ряду.

Панель керування

Особливості сенсорного екрану

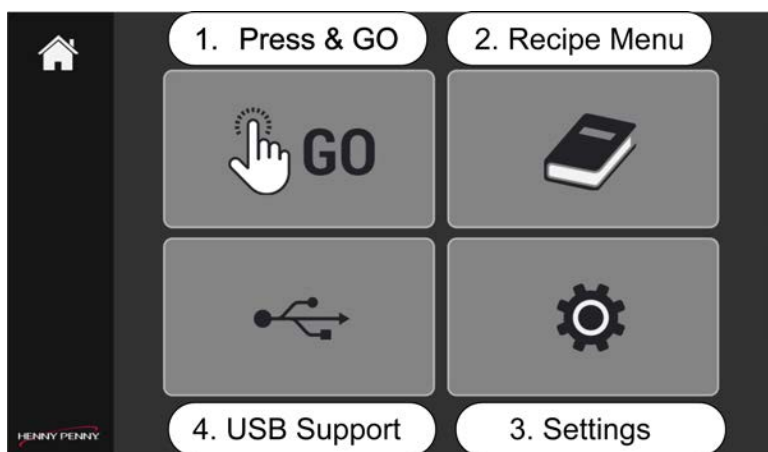

Торкніться меню на головному екрані, щоб отримати доступ до наступних опцій.

1. Press & GO (меню GO) відображає таймери, що використовуються в повсякденній роботі.
2. Меню рецептів відображає налаштування Продукту, Групи та Частини дня.
3. Меню налаштувань відображає налаштування, які використовуються для входу в інтерфейс, що налаштовується.
4. Меню USB Support відображається лише на передній панелі керування, де розташований порт USB, і використовується для завантаження та вивантаження даних.

Значки сенсорного екрану



Нижче наведено пояснення символів, які ви зустрінете під час навігації цими елементами керування.

Сенсорний екран «Розташування»	Значок	Name	Description
1.		Головний екран	Значок «Будинок» знаходиться як на головному екрані, так і на екрані «Операції» (Головна > Go (Перейти)). З'являється, коли пристрій увімкнено. Головний екран – це екран за замовчуванням.
1.		Керування рядами	Значок «Керування рядами» відображається на екрані операцій (Головна > Go) та екрані Керування рядами (Головна > Go > Керування рядами). Використовуйте



Сенсорний екран «Розташування»	Значок	Name	Description
			<p>«Керування рядами», щоб:</p> <ul style="list-style-type: none">• Увімкнути полиці (активні) або вимкнути (неактивні). ПРИМІТКА: полиця повинна нагрітися до заданої температури.• Увімкнути економічний режим. ПРИМІТКА: полиця повинна нагрітися до заданої температури.• Змінити налаштування частини дня полиці (тобто змінити частину дня окремої полиці можна, провівши по ній пальцем вліво або вправо).

Сенсорний екран «Розташування»	Значок	Name	Description
1.		Перехід	На екрані керування рядками (Головна > Go > Керування рядками) з'явиться значок «Перехід». Вибравши цей значок, ви побачите спливаюче вікно з частинами дня. Використовується для зміни всіх таймерів і полиць на інше меню (масово).
1.		Стрілка назад	Піктограма зі стрілкою назад відображається на екрані керування рядками (Головна > Go > Керування рядками), на екрані очищення (Головна > Go > Екран очищення) та на екрані температури полиці (ряду) (Головна > Go > Температура полиці (ряду)). Повертається до попереднього екрана.
1.		Екран очищення та режим очищення	Значок «Екран очищення» відображається на екрані «Операції» (Налаштування > Go) і на екрані «Екран

Сенсорний екран «Розташування»	Значок	Name	Description
			очищення» (Налаштування > Go > Екран очищення). Використовується для ручного ввімкнення екрана очищення та входу в режим очищення.
1.		Меню Language (Мова)	Значок меню Language (Мова) знаходиться на екрані «Операції» (Головна > Go). Вибір меню Language (Мова) відкриває екран для вибору мови. Використовується для зміни мови меню. Усі меню змінюються одразу.
1.		Температура полиці (ряду)	Значок температури полиці (ряду) відображається на екрані операцій (Головне меню > Go) та екрані температури полиці (ряду) (Головне меню > Go > Температура полиці (ряду)). Використовується для перегляду температури на полицях.

Сенсорний екран «Розташування»	Значок	Name	Description
2.		Продукт	Значок продукту відображається на екрані Книги рецептів (Головна > Recipe Book (Книга рецептів)). Створіть або змініть меню продуктів.
2.		Група	Значок групи відображається на екрані Книги рецептів (Головна > Recipe Book (Книга рецептів)). Створіть або змініть групи.
2.		Призначення частини дня	Значок «Призначення частини дня» відображається на екрані «Книга рецептів» (Головна > Recipe Book (Книга рецептів)). Створіть або змініть призначення частини дня.
3.		Налаштування	Значок налаштувань знаходиться як на головному екрані, так і на екрані налаштувань (Головна > Settings (Налаштування)). Відображається в

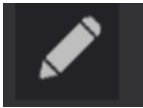
Сенсорний екран «Розташування»	Значок	Name	Description
			меню налаштувань шафи.
*		Замок	Значок замка відображається на екранах Налаштування та Книга рецептів (на кожному підекрані, який можна редагувати). Відображається в різних меню. Завжди блокує екран або функцію.
*		Зелений прапорець	Зелений прапорець відображається на екранах Книги рецептів і спливаючих вікнах, як і для вибору мови. Відображається в різних меню. Так, затверджує й робить зміни постійними.
*		Червоний X	Червоний значок X відображається на екранах Книги рецептів і спливаючих вікнах, як і для вибору мови. Відображається в різних меню. Ні, скасовує всі зміни й виходить з екрана.

Сенсорний екран «Розташування»	Значок	Name	Description
*		Олівець редагування	Значок Олівець редагування відображається на екранах Книги рецептів. Відображається в різних меню. Редагувати. Змінює вміст.
*		Режим ECO	Відображається в режимі GO > режим ECO. Дозволяє оператору встановлювати режим ECO для кожної окремої полиці.

Щоденне налаштування

Перед використанням на початку дня виконайте наступні дії. ПРИМІТКА: якщо пристрій не було очищено після попереднього використання, виконайте очищення спочатку. Див. розділ [«Панель керування»](#).

1. Увімкніть УНС, і на екрані з'явиться головне меню.

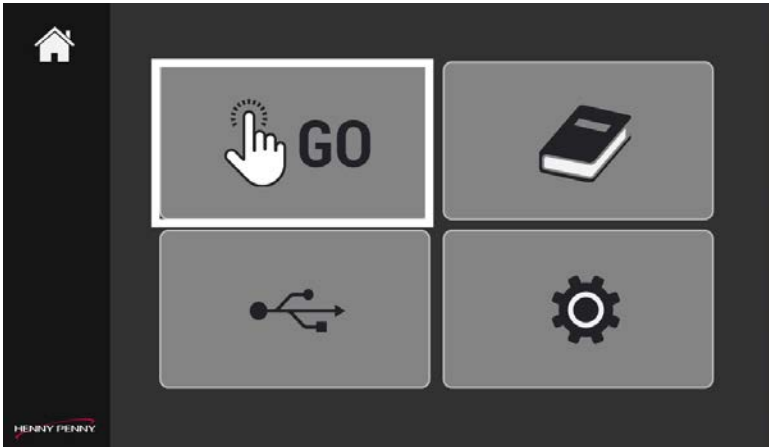

2. Торкніться значка меню GO.

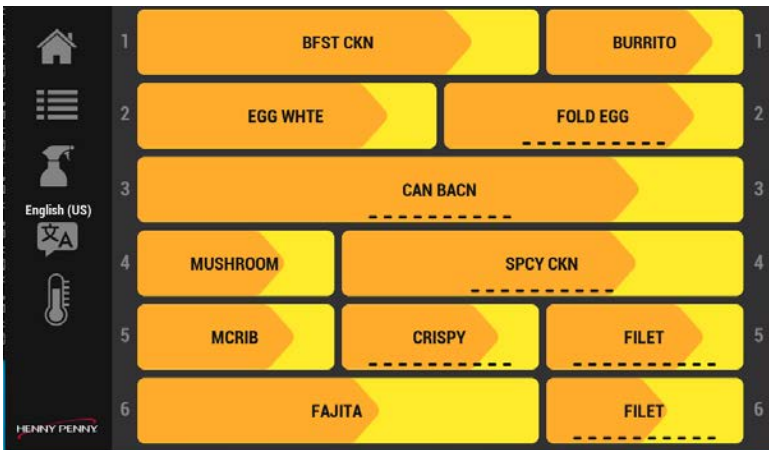

Полиці починають нагріватися. Повне нагрівання полиці може зайняти 35 хвилин.

- Оранжевий колір вказує на процес нагрівання полиць.
- Жовтий колір вказує на час, що залишився до нагрівання.
- Сірий колір означає, що полиця повністю нагріта й готова до використання. Сіру полицю можна використовувати, поки інші полиці продовжують нагріватися.

Використовуйте значки зліва для навігації по різних екранах і меню.

Використання універсальної теплової шафи

Універсальна тепла шафа (УНС) підтримує свіжість і товарний вигляд позицій меню перед подачею. Крім того, УНС допомагає оператору управляти запасами продукції в порядку черги (FIFO), щоб забезпечити своєчасну доступність із мінімальними відходами продукції. Див. розділ «[Панель керування](#)».

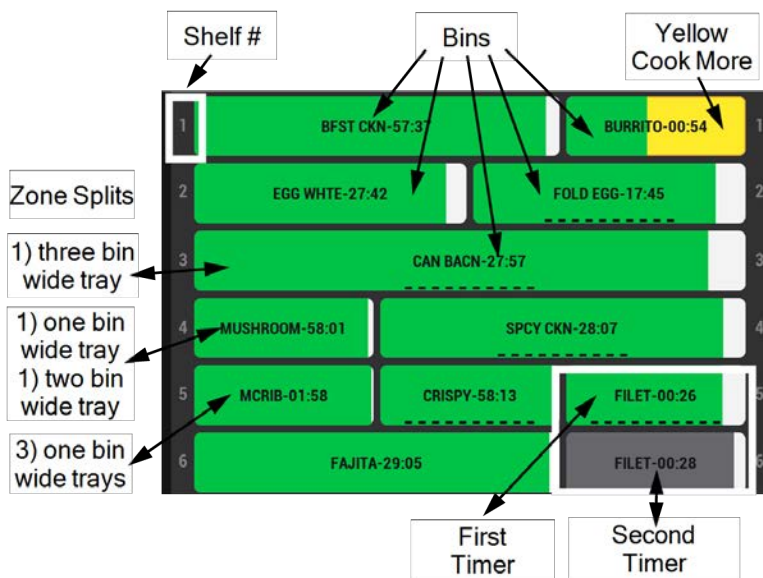

Меню GO на УНС розділене на 6 рядів, що відповідає 6 полицям на пристрої. Зона кожного ряду розділена на 1, 2 або 3 кошики залежно від розміру лотка (лотків), встановлених на цій полиці.

Таймери

Таймери, що налаштовуються, призначені для кошиків, щоб допомогти з ротацією продуктів у УНС 600. Після того, як лоток із приготованим продуктом буде розміщено на призначеній полиці або в кошику, член команди запускає відповідний таймер. Таймери відстежують час витримки для кожного продукту відповідно до правил експлуатації McDonalds. Час витримки призначається для кожного продукту, щоб забезпечити свіжість, смак, безпеку харчових продуктів тощо. Ротація продуктів використовується для зменшення харчових відходів. Продукт, приготований першим, слід використовувати в першу чергу, що відповідає принципу порядку черги (FIFO).

Кошки

Кольори кошика можна налаштувати. За замовчуванням встановлені перелічені нижче кольори. Кольори контейнерів використовуються для позначення активних таймерів, які відраховують час, який продукт потрібно використати першим, який продукт не готовий до використання, коли потрібно приготувати більше продукту й коли потрібно викинути продукт:

- **Зелений:** вказує на те, що таймер для типу продукту активний і має бути використаний першим. Кошик стає білим, коли таймер відраховує час.
- **Жовтий:** вказує на те, що потрібно приготувати більше продукту цього типу.
- **Світло-сірий:** означає, що таймер не активний (00:00).
- **Темно-сірий:** додатковий(-и) таймер(-и) активний(-и) для того самого типу продукту. Таймер стає зеленим, коли закінчується або скасовується перший таймер. Кошик стає білим, коли таймер відраховує час.
ВАЖЛИВО: спочатку використовуйте продукт у зеленому кошику. Після того, як термін дії зеленого кошика закінчується або скасовується, сірий кошик із найменшим залишковим часом стає зеленим: FIFO. Наприклад, зелений кошик для філе в ряду 5 слід використовувати перед сірим кошиком для філе в ряду 6. Як тільки зелений таймер кошика для філе вимкнеться, оскільки лоток спорожніє, або таймер закінчиться, кошик для філе в ряду 6 стане зеленим.
- **Блимає червоним «Відкинути»:** вказує на тип продукту, який потрібно відкинути. Він досяг свого ліміту утримання згідно зі стандартами роботи McDonalds.

Запуск і скасування таймера

Навігація: Головна > GO. Див. розділ [«Панель керування»](#).

Після завантаження нового продукту в лоток покладіть його у відповідний кошик і запустіть новий таймер для цього кошика. ПРИМІТКА: керування параметрами продукту, рядів і кошика здійснюється в меню Книга рецептів. ПРИМІТКА: крапки під таймером означають, що на один і той самий таймер налаштовано кілька продуктів. Проведіть пальцем вліво або вправо, щоб змінити продукт. Коли лоток для продуктів спорожніє, вимкніть таймер.

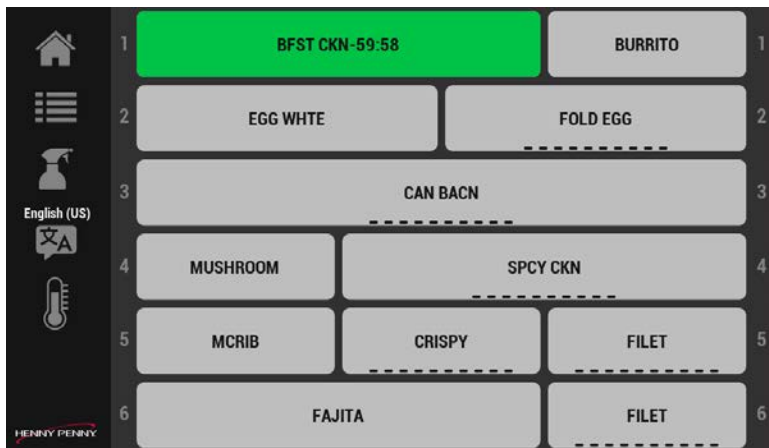

1. Торкніться пункту меню, щоб запустити таймер. На кошку відображається таймер зворотного відліку. ПРИМІТКА: якщо два таймери запускаються для одного й того ж таймера, перший запущений таймер буде зеленим, а другий – темно-сірим.

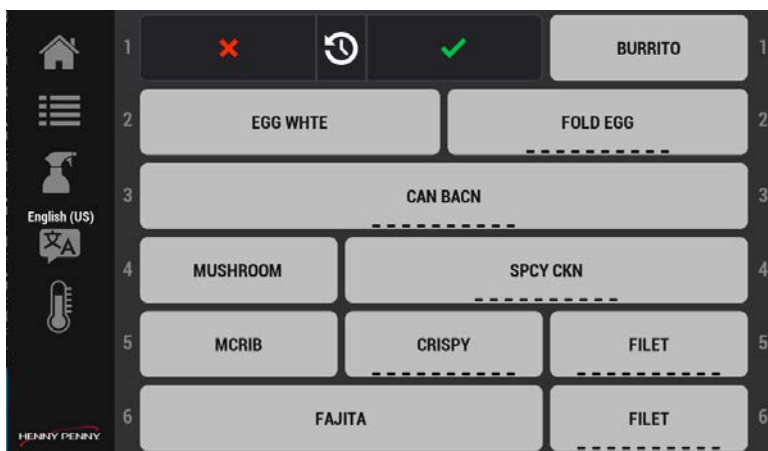

2. Натисніть на той самий таймер ще раз, і таймер призупиниться.
3. Знову торкніться таймера, щоб зменшити час приготування на 5 хвилин із кожним натисканням.
4. Торкніться червоного хрестика, щоб перезапустити таймер, або зеленого прапорця, щоб скасувати таймер. ПРИМІТКА: якщо ви зачекаєте й не зробите вибір, таймер відновиться.

Таймери «Продовжити готування» та «Час вичерпано»

Таймери – це комбінація зеленої та білої смуг, які відображають хід зворотного відліку таймера. Коли буде досягнуто значення «Продовжити час готування», біла смужка стане жовтою, і це означатиме, що потрібно готувати більше продукту. DISCARD! (ВІДКИНУТИ!) блимає червоним кольором, повідомляючи оператору, що залишки продукту необхідно відкинути. Навігація: Головна > GO. Див. розділ «[Панель керування](#)».

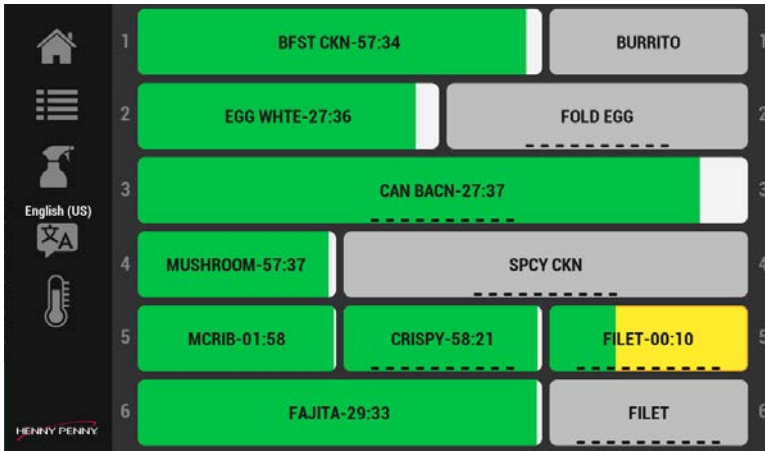

1. Слідкуйте за тим, щоб таймери ставали жовтими, що означає, що настав час готувати більше продукту.

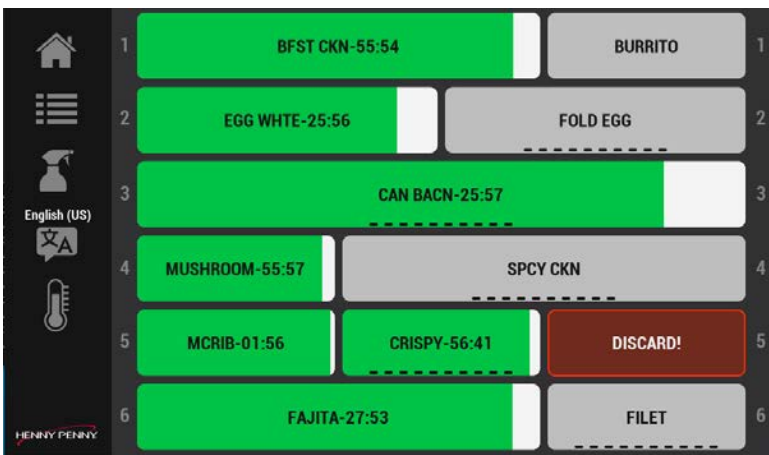

2. Торкніться, щоб зупинити (скасувати) миготіння таймера DISCARD! (ВІДКИНУТИ!), а потім відкиньте продукт.

Вибір мов меню

Навігація: Головна > GO > Мова. Див. розділ «[Панель керування](#)».

Після вибору декількох мов у меню «Налаштування» їх можна вибрати на екрані меню GO. Це швидкий спосіб змінити мову для членів команди, які розмовляють різними мовами.

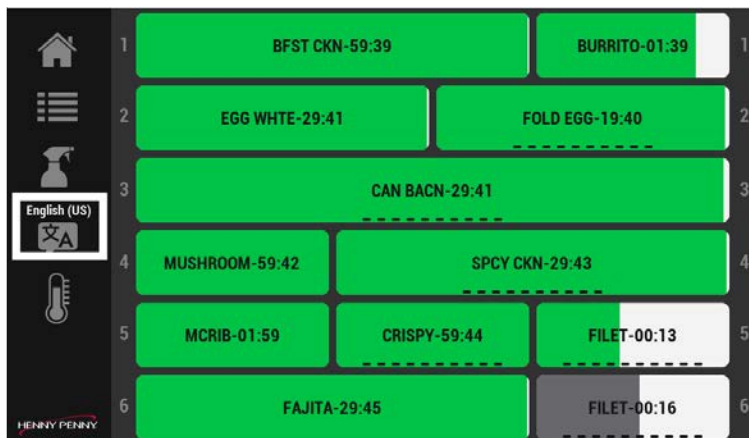

1. Натисніть значок мови. Відобразиться меню «Language (Мова)».



2. Виберіть мову в меню.

3. Натисніть зелений прапорець, щоб зберегти й продовжити, або червоний X, щоб вийти без внесення змін.

Увімкнення опції «Пропонувати режим ECO»

Якщо увімкнути функцію «Пропонувати режим ECO» у розділі Головна > Cabinet Setting (Налаштування шафи) > Параметри режиму ECO (проведіть чотири рази вліво), полиця без активних таймерів для продуктів сповістить про це оператора й запропонує перевести полицю в режим ECO. Якщо увімкнено, і залежно від обраної опції режиму ECO, полиця буде або злегка охолоджуватися, або нагрівач повністю вимкнеться. Після виведення з режиму ECO полиця повинна нагрітися до робочої температури, перш ніж її можна буде використовувати. Див. розділ [«Панель керування»](#).

ПРИМІТКА: режим ECO можна увімкнути вручну на екрані керування рядами (Головна > Перейти > Керування рядами) для кожної полиці за допомогою значка «Лист».

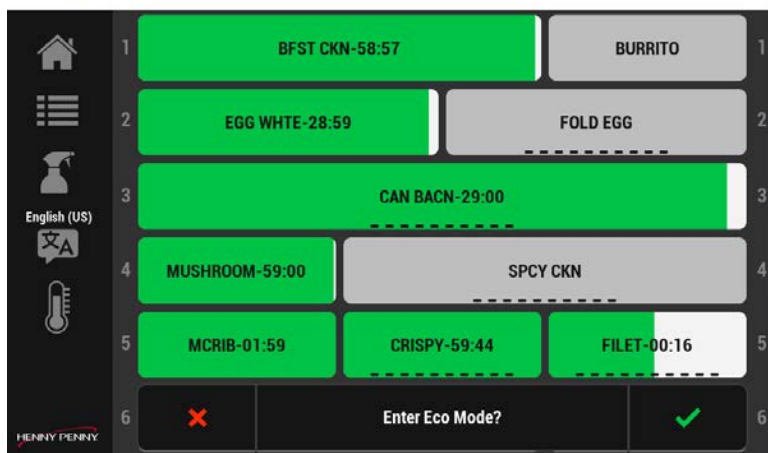

1. Натисніть зелений прапорець, щоб увімкнути режим ECO для ряду.
2. Натисніть червоний хрестик, щоб вийти без змін.

Керування рядками

Навігація: GO > Керування рядками. Див. розділ [«Панель керування»](#).

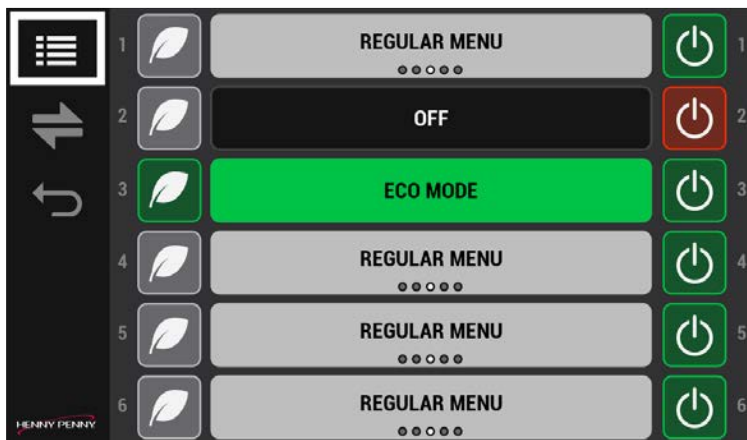

Використовуйте «Керування рядами», щоб керувати призначеннями частин дня, увімкнути режим ECO й вимкнути невикористовувані полиці.

Проведення пальцем по пунктах меню

Конфігуровані кошики з продуктами в групі можна змінювати одним дотиком, щоб керувати зміною місткості.



1. Кошики з продуктами в групі можна гортати вліво або вправо, щоб змінити призначення. Індикатор позиції під назвою продукту висвітлює позицію пункту меню.

Зміна призначень частин дня

Використовуйте для переходу від сніданку до решти дня.

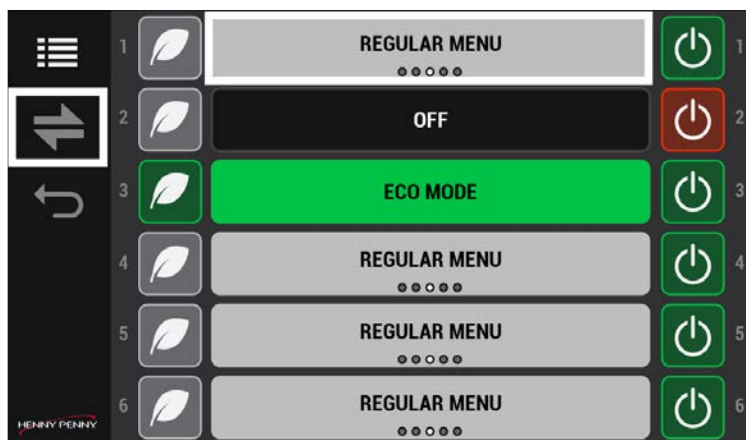

1. Проведіть по окремих полицях, щоб змінити тип меню окремого продукту.
2. Натисніть стрілку перемикавання (вліво-вправо), щоб змінити всі типи меню продуктів.

Увімкнення режиму ECO

Використовуйте для ручного енергозбереження, коли полиця не використовується. Значок «Лист» тимчасово дозволяє полиці охолонути до заданої температури, щоб заощадити електроенергію (вартість), або повністю вимикає полицю. Можливість охолодження полиці до заданої температури або повного вимкнення налаштовується в меню Головна > Cabinet Setting (Налаштування шафи) > ECO Mode Options (Параметри режиму ECO) (проведіть вліво чотири рази).

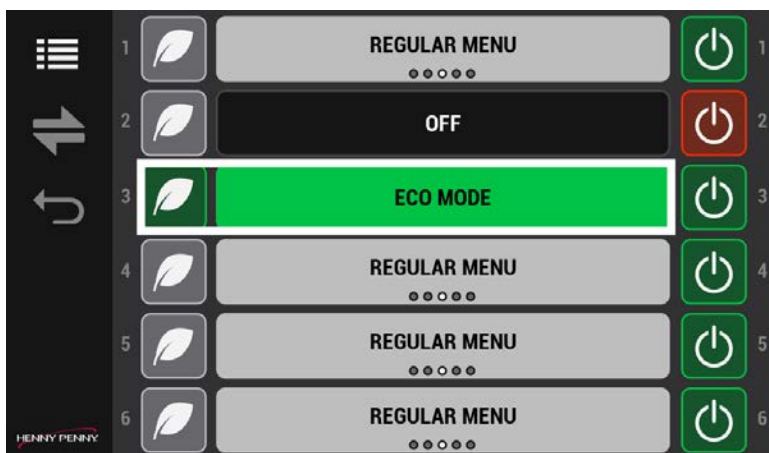

1. Торкніться лівого значка «Лист» режиму ECO, щоб перевести невикористовувану полицю в режим ECO. Сірий ряд стає зеленим. Температура полиці падає.
2. Щоб перезапустити полицю, знову торкніться лівого значка «Лист» режиму ECO. Зелений ряд стає сірим. Температура полиці підвищується.

Вимкнення невикористовуваних полиць

Використовуйте, щоб вимкнути невикористовувані полиці. На відміну від режиму ECO, ця опція повністю вимикає полицю.

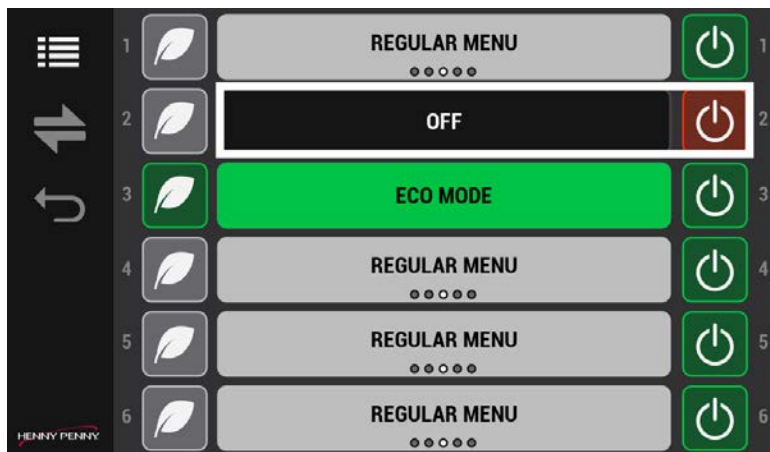

1. Натисніть праву кнопку ввімкнення, щоб вимкнути невикористовувану полицю. Значок живлення змінює колір із зеленого на червоний.
2. Натисніть праву кнопку ввімкнення, щоб увімкнути полицю. Значок живлення змінює колір із червоного на зелений. ПРИМІТКА: перед використанням полиця повинна прогрітися.

Редагування налаштувань

Щоб редагувати Recipe Book (Книга рецептів) і Cabinet Settings (Налаштування шафи), потрібно використовувати значок замка, щоб увімкнути або вимкнути редагування. Див. розділ «[Панель керування](#)».

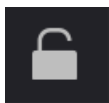

Натисніть значок замка, щоб розблокувати редагування. З'явиться екран введення пароля. Введіть 1122, а потім натисніть зелений прапорець, щоб продовжити, або стрілку назад, щоб вийти без внесення змін. Закінчивши, торкніться

значка замка, щоб заблокувати редагування.

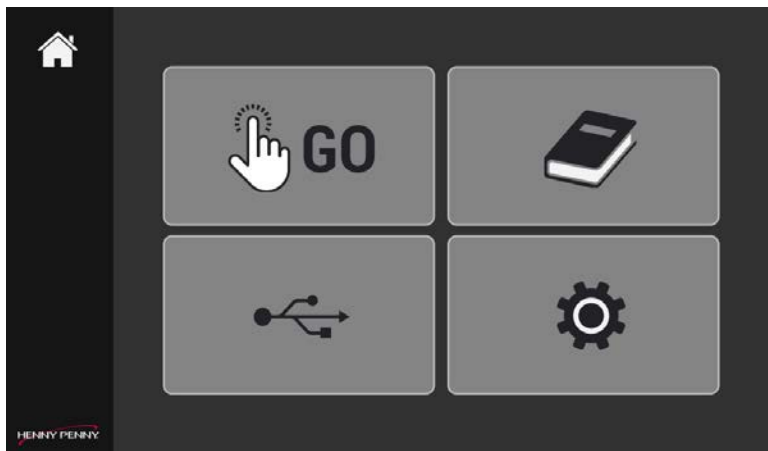

1. Торкніться, щоб отримати доступ до Recipe Book (Книга рецептів) або налаштувань шафи. Відображення меню.
2. Торкніться значка замка, а потім введіть 1122 на екрані «Password (Пароль)», щоб отримати доступ до налаштувань і змінити їх.

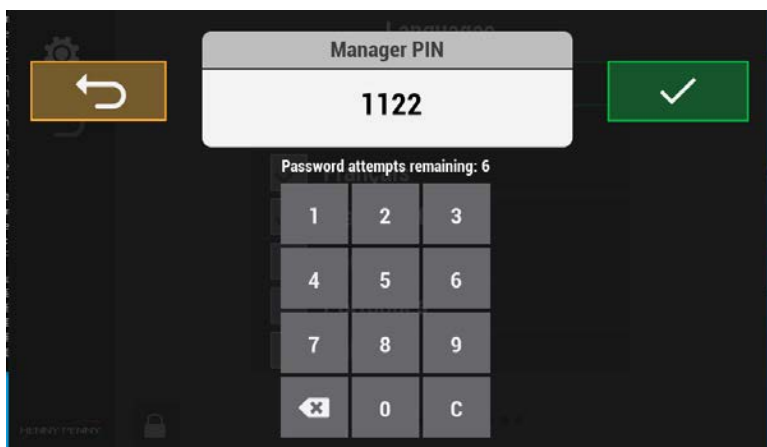

3. Натисніть зелений прапорець, щоб зберегти й продовжити, або стрілку назад, щоб вийти без внесення змін. Відображення опцій меню.
4. Закінчивши, торкніться значка замка, щоб заблокувати редагування.

Додавання або зміна пункту меню продуктів

Кожен продукт повинен бути налаштований тут для використання в меню GO. Використовуйте затверджені та перевірені значення McDonald's, щоб заповнити введення кожного продукту, що зберігається в УНС. На екрані продукту виконайте наведені нижче дії, щоб видалити, додати або змінити пункт меню продукту. Навігація: Головна > Recipe Book (Книга рецептів) > Product (Продукт). Див. розділ [«Панель керування»](#).

ПРИМІТКА:

- УНС 600 постачається з попередньо встановленими основними пунктами меню продуктів. Переконайтеся, що вони відповідають налаштуванням продуктів для вашого регіону.
- У систему контролю можна ввести максимум 60 окремих продуктів. Знак плюс (+) для додавання продукту тьмяніє, коли досягається ліміт. Видалення наявних продуктів дозволяє додавати нові продукти.

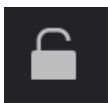

Натисніть значок замка, щоб розблокувати редагування. З'явиться екран введення пароля. Введіть 1122, а потім натисніть зелений прапорець, щоб продовжити, або стрілку назад, щоб вийти без внесення змін. Закінчивши, торкніться значка замка, щоб заблокувати редагування.

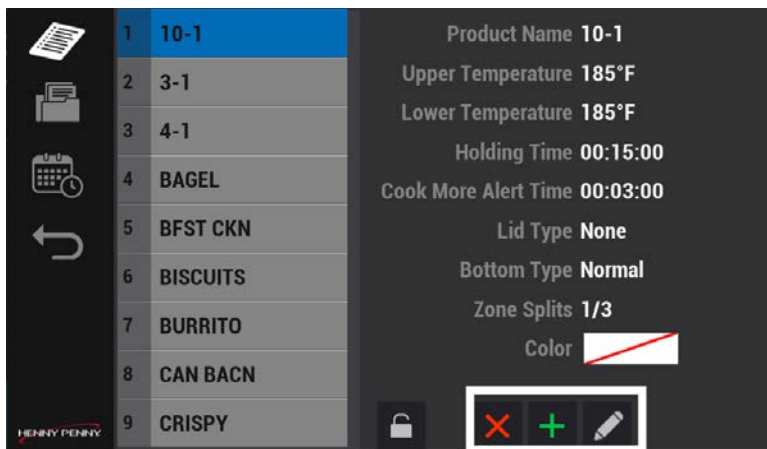

- Виберіть групу зі списку ліворуч. Вибрана група відображається синім кольором, що означає, що вона активна. ПРИМІТКА. Щоб додати, змінити або видалити групу, див. розділ «Редагування меню груп».

- Торкніться «Додати (зелений плюс)» або «Змінити (значок олівця)», щоб додати або змінити пункт меню продукту. ПРИМІТКА. У наступному прикладі показано, як додати продукт.

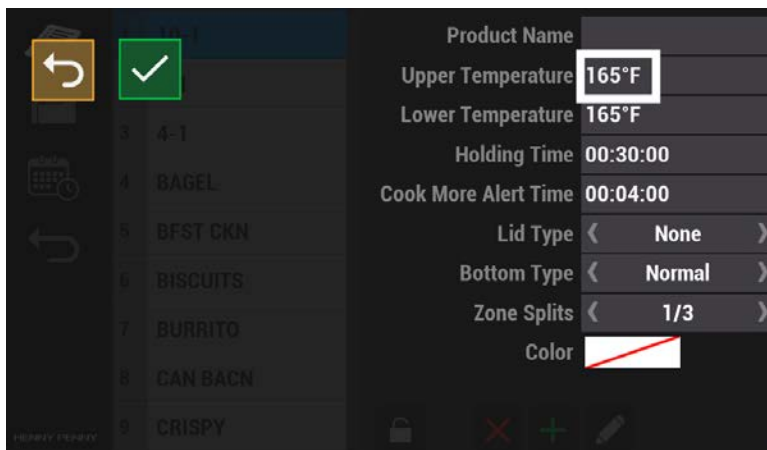

- Торкніться поля, щоб додати або змінити значення. З'явиться екран «Значення». ПРИМІТКА. Поля та значення є прикладами, ваші можуть відрізнятися.

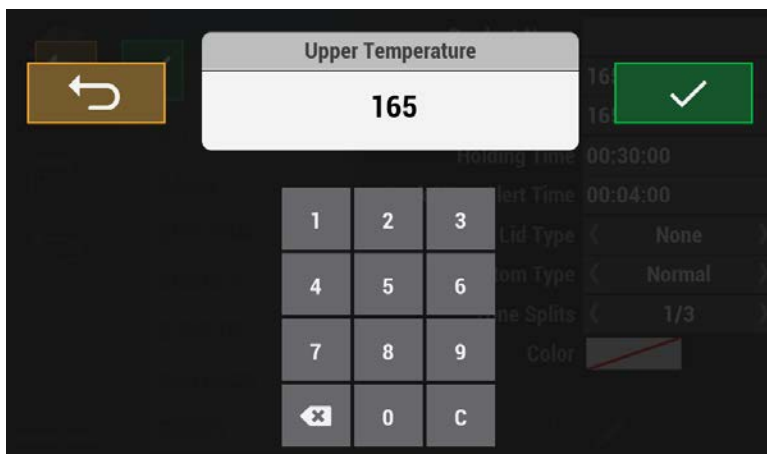

- Торкніться клавіатури, щоб вибрати значення. Параметри позицій включають у себе:
 - Назва продукту
 - Верхня температура: повинна відповідати нижній
 - Нижня температура: повинна відповідати верхній

- Час зберігання: загальний час до утилізації. Дотримуйтеся рекомендацій щодо безпеки харчових продуктів McDonalds.
- Час таймера «Готувати більше»: перед утилізацією слід приготувати більше продукту
- Тип кришки: тип кришки лотка або без кришки
- Тип дна: тип лотка, дрiт або iнше
- Подiл на зони: вiд одного до трьох контейнерiв на одній полицi. Ширина i кiлькiсть лоткiв або дротяних кошикiв, що використовуються на полицi. Наприклад, один широкий лоток проти трьох вузьких кошикiв.
- Колiр: унiкальний колiр таймера, за замовчуванням – зелений.

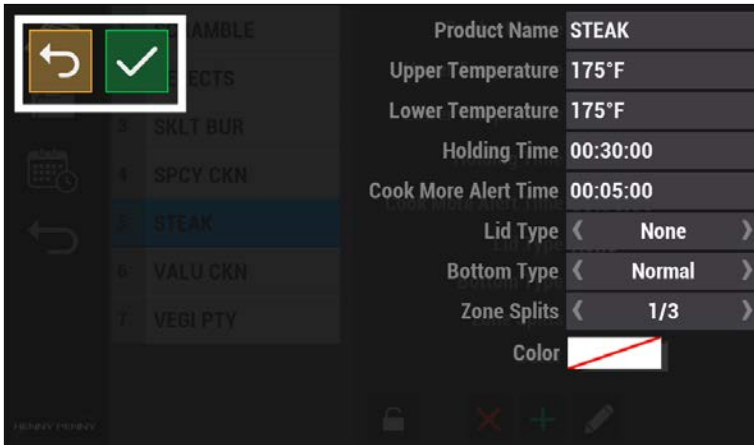

5. Натисніть зелений прапорець, щоб продовжити, або стрілку «Назад», щоб вийти без внесення змін. З'явиться екран «Item (Елемент)».
6. Використовуйте кроки з 3 по 6, щоб додати кожне значення до пункту меню.
7. Закінчивши, торкніться значка замка, щоб заблокувати редагування.

Видалення пункту меню продуктів

Щоб видалити пункт меню, виконайте наведені нижче дії.

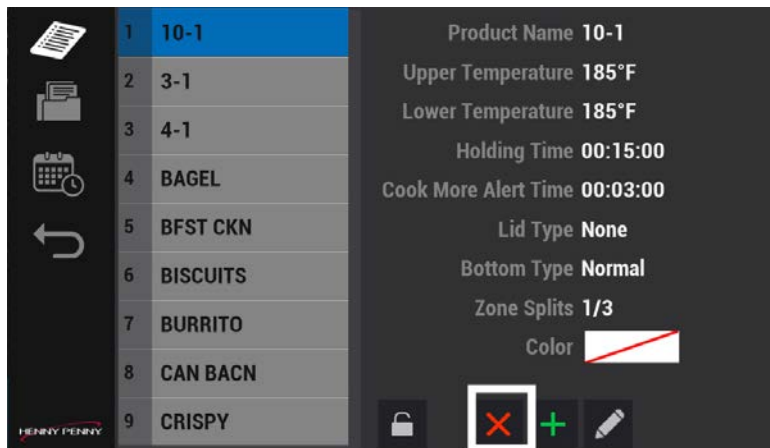

1. Торкніться пункту меню, щоб видалити.
2. Щоб видалити пункт меню, торкніться значка «Видалити (червоний X)». Опція «Видалити продукт» відображає назву пункту меню продукту.
3. Натисніть зелений прапорець, щоб продовжити, або червоний хрестик, щоб вийти без внесення змін. З'явиться екран підтвердження.
4. Натисніть зелений прапорець, щоб продовжити. Продукт видалено. З'явиться екран «Product Item (Позиція продукту)».

Редагування групового меню

Продукти з однаковою температурою витримки повинні бути згруповані разом на полиці з однаковою температурою. Ряди полиць не можуть бути сконфігуровані з продуктами з різною температурою. Навігація: Головна > Recipe Book (Книга рецептів) > Group (Група). Див. розділ [«Панель керування»](#).

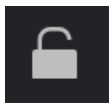

Натисніть значок замка, щоб розблокувати редагування. З'явиться екран введення пароля. Введіть 1122, а потім натисніть зелений прапорець, щоб продовжити, або стрілку назад, щоб вийти без внесення змін. Закінчивши, торкніться значка замка, щоб заблокувати редагування.

Видалення, додавання або зміна пункту групового меню

Згрупуйте елементи з однаковою температурою зберігання разом. Торкніться значка групи в меню Recipe Book (Книга рецептів), щоб видалити (червоний

хрестик), додати (зелений плюс) або змінити (значок олівця) групу.

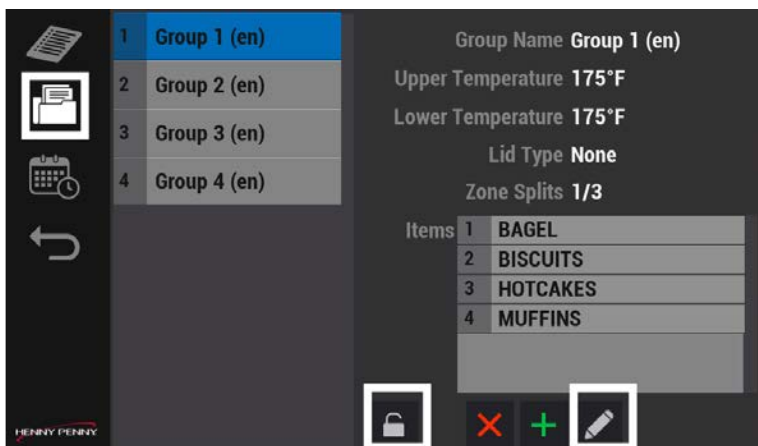

1. Торкніться значка замка, введіть пароль, а потім торкніться зеленого прапорця, щоб продовжити, або стрілки назад, щоб вийти без збереження змін.
2. Торкніться групи, а потім торкніться Видалити (червоний хрестик), Додати (зелений плюс) або Змінити (значок олівця), щоб змінити групу відповідно.
3. Натисніть зелений прапорець, щоб зберегти й продовжити, або стрілку назад, щоб вийти без внесення змін.

Редагування призначення частини дня

Day Part (Частина дня) – це набір продуктів, характерних для сніданку, обіду, звичайного меню, спеціального меню 1 та спеціального меню 2 для кожного закладу McDonald's Corporate. Коли настає час переходити від однієї частини дня до іншої, ви можете перемикає все меню одразу або окремі продукти по черзі. Навігація: Головна > Recipe Book (Книга рецептів) > Day Part (Частина дня). Див. розділ [«Панель керування»](#).

ВАЖЛИВО. Після налаштування продуктів і груп, призначення частин дня групують пункти в одному меню, щоб оператор міг швидко перемикає продукти з ранку на обід. На полиці можуть зберігатися тільки продукти з однаковою верхньою/нижньою температурою та фізичним поєднанням зон контейнерів. Перший продукт, введений на полицю, визначатиме температурні критерії для додавання продуктів. На полицю можна додавати лише продукти з однаковою температурою та зональним розподілом.

Наприклад: якщо перший продукт, введений на полицю, має температуру 175°F і поділ зони на 1/3, то можна додати тільки продукти з такою ж температурою й значенням поділу зони на 1/3 або 1/2 (тобто, можна додати два продукти з поділом зони на 1/3 або один продукт із поділом зони на 1/2). Розподіліть завдання частини дня по полицях.

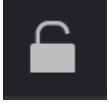

Натисніть значок замка, щоб розблокувати редагування. З'явиться екран введення пароля. Введіть 1122, а потім натисніть зелений прапорець, щоб продовжити, або стрілку назад, щоб вийти без внесення змін. Закінчивши, торкніться значка замка, щоб заблокувати редагування.

Видалення, додавання або зміна призначення частини дня

Виконайте наведені нижче дії, щоб відредагувати призначення частини дня.

ПРИМІТКА: усі продукти в ряду повинні бути однакової температури.

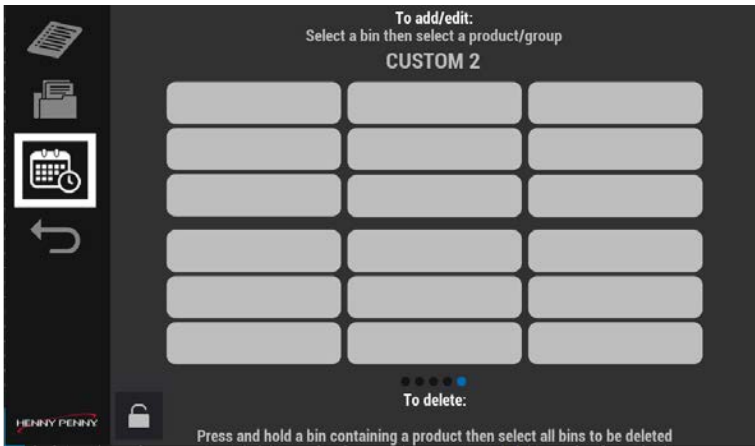

1. Торкніться значка частини дня, а потім торкніться кошика. З'явиться екран введення пароля.
2. Введіть пароль 1122 (за замовчуванням), а потім натисніть зелений прапорець. Відображення кошиків.

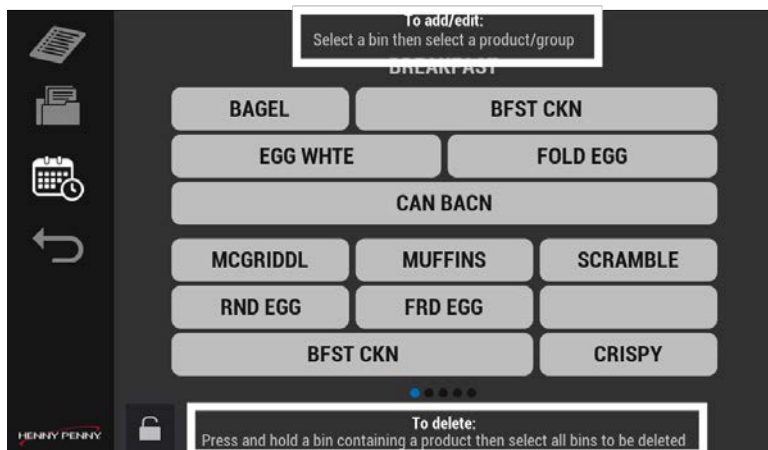

3. Прочитайте й дотримуйтесь інструкцій зверху та знизу на екрані, а потім зробіть одну з наступних дій.
 - Редагуйте, торкнувшись порожнього кошика, а потім виберіть продукт.
 - Видаліть частину дня, натиснувши й утримуючи кошик.
4. Проведіть пальцем вліво та вправо, щоб отримати доступ до всіх меню призначень частин дня (Bins (Кошки)). ПРИМІТКА: налаштуйте меню та кошики, як потрібно. Не всі меню потрібно налаштовувати. Додаткові меню можна додати в меню Головна > Cabinet Setting (Налаштування шафи) > Day Parts (Частини дня) (тричі проведіть вліво).
5. Натисніть зелений прапорець, щоб продовжити, або натисніть стрілку «Назад», щоб скасувати зміни.

Вибір параметрів

УНС дозволяє налаштовувати параметри. Навігація: Головна > Cabinet Setting (Налаштування шафи). Див. розділ «[Панель керування](#)».

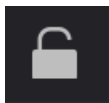

Натисніть значок замка, щоб розблокувати редагування. З'явиться екран введення пароля. Введіть 1122, а потім натисніть зелений прапорець, щоб продовжити, або стрілку назад, щоб вийти без внесення змін. Закінчивши, торкніться значка замка, щоб заблокувати редагування.

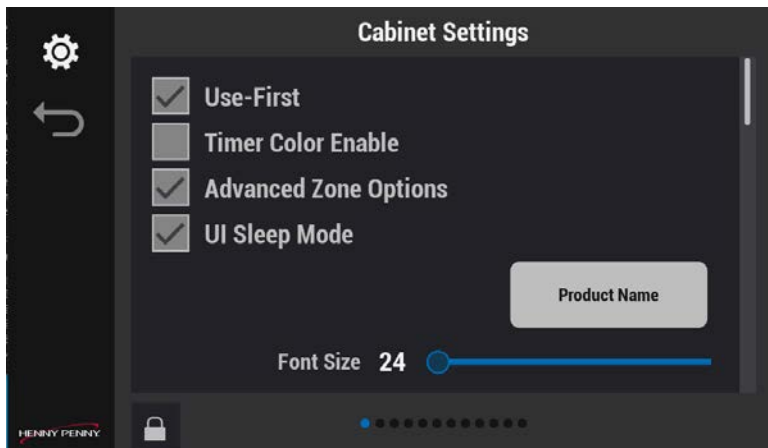

На екрані з'являються чотири опції, які можна вибрати, а саме

1. Перше використання:

- Позначено: продукт із найменшим залишковим часом витримки буде кольоровим, а ті ж продукти з довшим таймером – сірим.
- Не відмічено: усі продукти з активними таймерами будуть пофарбовані, якщо встановлений прапорець «Увімкнути колір таймер».

2. Увімкнути колір таймера:

- Позначено: використовує налаштування кольору продукту (Книга рецептів) для розфарбовування за принципом FIFO (найкоротший таймер має колір продукту, а решта – сірий).
- Не позначено: за замовчуванням зелений колір для забарвлення за принципом FIFO.

3. Розширені параметри зони:

- Позначено: на екрані операцій є значок «Керування рядами», доступна для певних налаштувань полиці (наприклад, режим ECO, вимкнено тощо), і всі зміни в частині дня «Глобально».
- Не позначено: на екрані «Операції» НЕМАЄ значка «Керування рядами»; скоріше, замінюється зміною частини дня «Глобально» (тобто можливість змінити частину дня для всіх полиць).

4. Режим «Сон» інтерфейсу:

- Позначено: екран тьмяніє до 10% від встановленої яскравості через 180 секунд бездіяльності. Реактивується за будь-якої активності.
- Не позначено: екран залишається зі встановленою яскравістю.

5. Натисніть зелений прапорець, щоб зберегти й продовжити, або червоний X, щоб вийти без внесення змін.

Зміна розміру шрифту

Збільшуйте розмір шрифту за потреби. Використовуйте піктограму з назвою продукту над повзунком як орієнтир. Навігація: Головна > Cabinet Settings (Налаштування кабінету) > Font Size (Розмір шрифту) (проведіть вниз). Див. розділ [«Панель керування»](#).

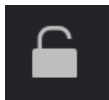

Натисніть значок замка, щоб розблокувати редагування. З'явиться екран введення пароля. Введіть 1122, а потім натисніть зелений прапорець, щоб продовжити, або стрілку назад, щоб вийти без внесення змін. Закінчивши, торкніться значка замка, щоб заблокувати редагування.

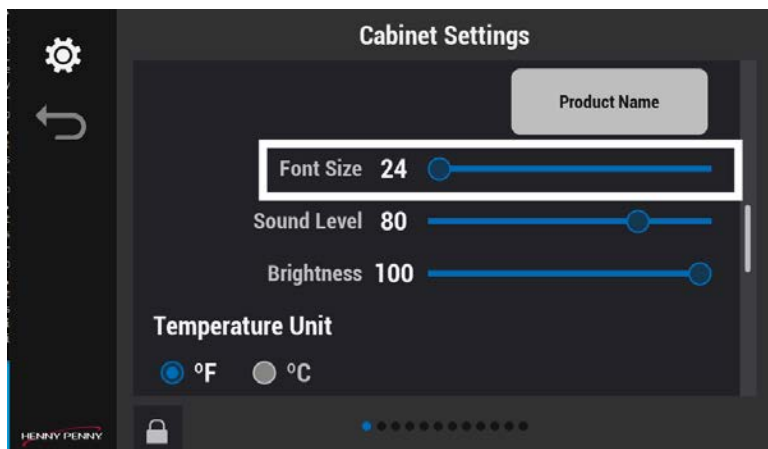

1. Використовуйте повзунок, щоб збільшити або зменшити розмір шрифту. Використовуйте значок із назвою продукту над повзунком, щоб визначитися з розміром шрифту.
2. Натисніть зелений прапорець, щоб зберегти й продовжити, або червоний X, щоб вийти без внесення змін.

Зміна яскравості

Збільшуйте або зменшуйте яскравість екрана керування відповідно до вимог навколишнього середовища. Навігація: Головна > Settings (Налаштування) > Brightness (Яскравість) (провести вниз). Див. розділ [«Панель керування»](#).

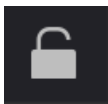

Натисніть значок замка, щоб розблокувати редагування. З'явиться екран введення пароля. Введіть 1122, а потім натисніть зелений прапорець, щоб продовжити, або стрілку назад, щоб вийти без внесення змін. Закінчивши, торкніться значка замка, щоб заблокувати редагування.

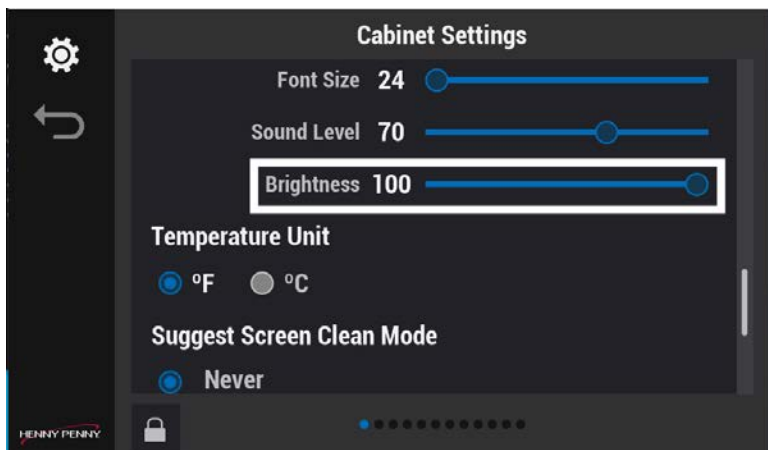

1. Використовуйте повзунок, щоб збільшити або зменшити рівень яскравості меню.
2. Натисніть зелений прапорець, щоб зберегти й продовжити, або червоний X, щоб вийти без внесення змін.

Зміна рівня звуку

Використовуйте цей параметр, щоб керувати рівнем децибел у таймерах та оповіщеннях. Навігація: Головна > Cabinet Setting (Налаштування шафи) > Рівень звуку (проведіть вниз). Див. розділ [«Панель керування»](#).

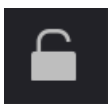

Натисніть значок замка, щоб розблокувати редагування. З'явиться екран введення пароля. Введіть 1122, а потім натисніть зелений прапорець, щоб продовжити, або стрілку назад, щоб вийти без внесення змін. Закінчивши, торкніться значка замка, щоб заблокувати редагування.

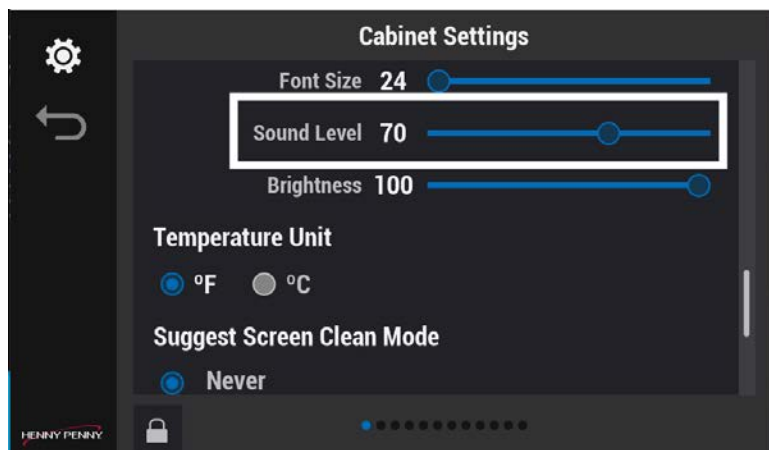

1. Використовуйте повзунок, щоб збільшити або зменшити рівень гучності. Після кожного налаштування звуку лунає звуковий сигнал.
2. Натисніть зелений прапорець, щоб зберегти й продовжити, або червоний X, щоб вийти без внесення змін.

Зміна звукових сповіщень

Для сповіщень можна встановити унікальні звуки, які сповіщатимуть вас про проблеми. Навігація: Головна > Cabinet Setting (Налаштування шафи) > Додаткові налаштування звуку (проведіть вниз). Див. розділ [«Панель керування»](#).

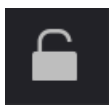

Натисніть значок замка, щоб розблокувати редагування. З'явиться екран введення пароля. Введіть 1122, а потім натисніть зелений прапорець, щоб продовжити, або стрілку назад, щоб вийти без внесення змін. Закінчивши, торкніться значка замка, щоб заблокувати редагування.

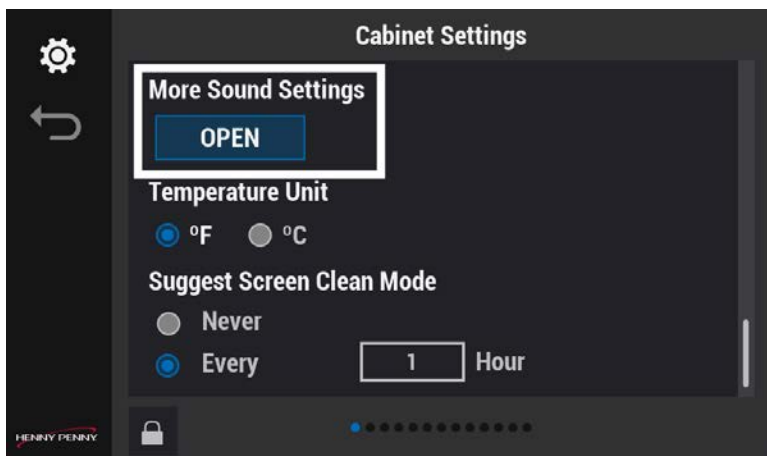

1. Натисніть «OPEN (ВІДКРИТИ)». З'явиться екран конфігурації аудіо.

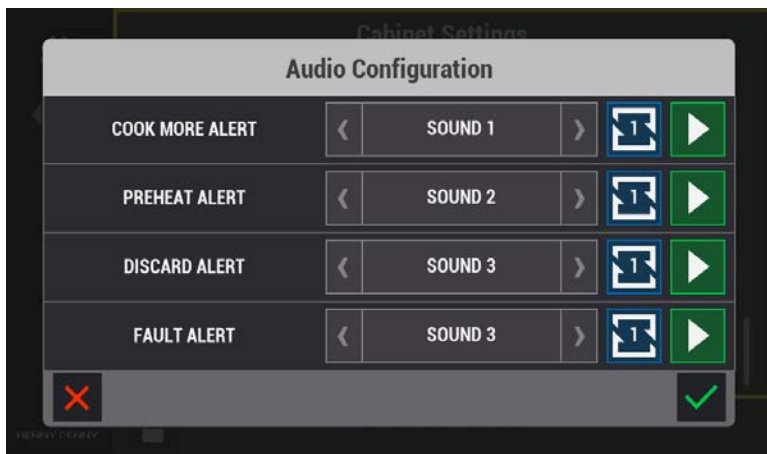

2. Використовуйте стрілки вліво та вправо, щоб вибрати звук для кожного оповіщення:
 - Використовуйте зелену стрілку вправо, щоб перевірити звук.
 - Використовуйте значок «Синій квадрат» зі стрілками вгору та вниз, щоб налаштувати повторення оповіщення один, два або три рази.
 - Використовуйте значок «Синій квадрат», опція відтворення безперервно доступна лише для звукового сигналу «Discard (Відкинути)».
3. Натисніть зелений прапорець, щоб зберегти й продовжити, або червоний X, щоб вийти без внесення змін.

Зміна одиниці вимірювання температури

УНС підтримує температуру як за Фаренгейтом, так і за Цельсієм. Навігація: Головна > Cabinet Setting (Налаштування шафи) > Одиниці виміру температури (проведіть вниз). Див. розділ «[Панель керування](#)».

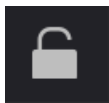

Натисніть значок замка, щоб розблокувати редагування. З'явиться екран введення пароля. Введіть 1122, а потім натисніть зелений прапорець, щоб продовжити, або стрілку назад, щоб вийти без внесення змін. Закінчивши, торкніться значка замка, щоб заблокувати редагування.

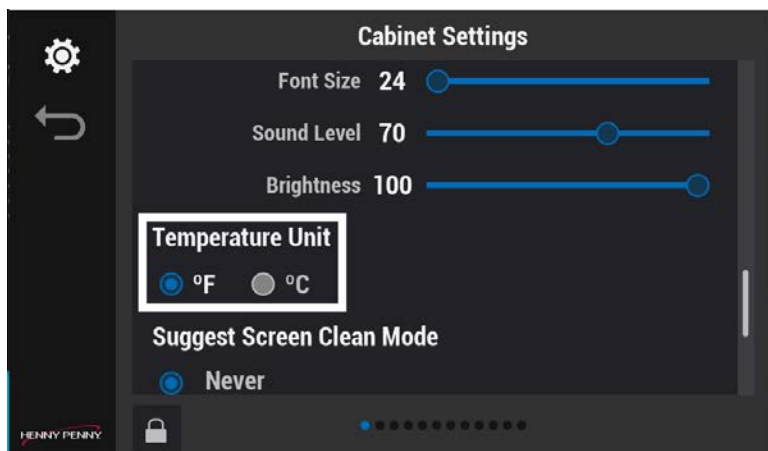

1. Виберіть Фаренгейт або Цельсій.
2. Натисніть зелений прапорець, щоб зберегти й продовжити, або червоний X, щоб вийти без внесення змін.

Вибір режиму «Suggest Screen Clean» (Запропонувати очищення екрана)»

Встановіть нагадування про очищення екрана та частоту нагадувань. Виберіть «Never (Ніколи)», щоб пропустити. Навігація: Головна > Cabinet Setting (Налаштування шафи) > Suggest Screen Clean Mode (Запропонувати режим очищення екрана) (проведіть вниз). Див. розділ «[Панель керування](#)».

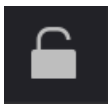

Натисніть значок замка, щоб розблокувати редагування. З'явиться екран введення пароля. Введіть 1122, а потім натисніть зелений прапорець, щоб продовжити, або стрілку назад, щоб вийти без внесення змін. Закінчивши, торкніться значка замка, щоб заблокувати редагування.

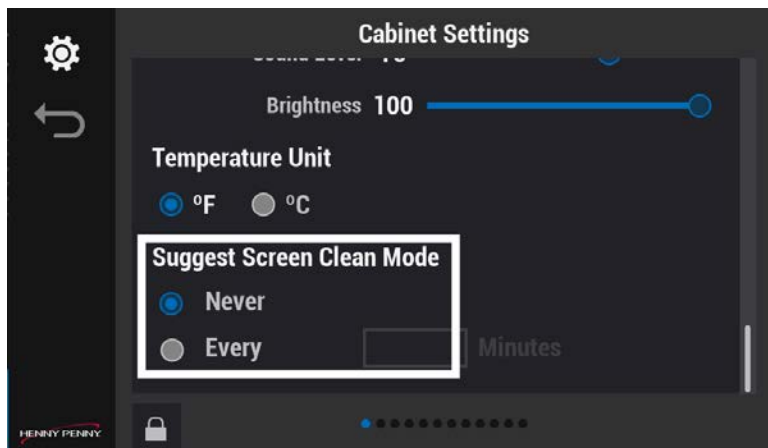

1. Виберіть «Never (Ніколи)» або «Every (Періодично)». Якщо вибрано «Every (Періодично)», введіть час від 5 хв. і 24 год. для відображення на екрані.
2. Натисніть зелений прапорець, щоб зберегти й продовжити, або червоний X, щоб вийти без внесення змін. Повідомлення «Clean Screen Now (Екран очищення зараз)» з'являтиметься у вибраній час на екрані меню.

Зміна календаря

Вибір дати й часу має вирішальне значення для роботи таймерів шафи УНС і реєстрації даних. Ви повинні встановити дату й час для роботи. Навігація: Головна > Settings (Налаштування > Calendar (Календар) (один раз проведіть вліво). Див. розділ [«Панель керування»](#).

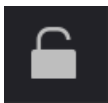

Натисніть значок замка, щоб розблокувати редагування. З'явиться екран введення пароля. Введіть 1122, а потім натисніть зелений прапорець, щоб продовжити, або стрілку назад, щоб вийти без внесення змін. Закінчивши, торкніться значка замка, щоб заблокувати редагування.

Вибір дати

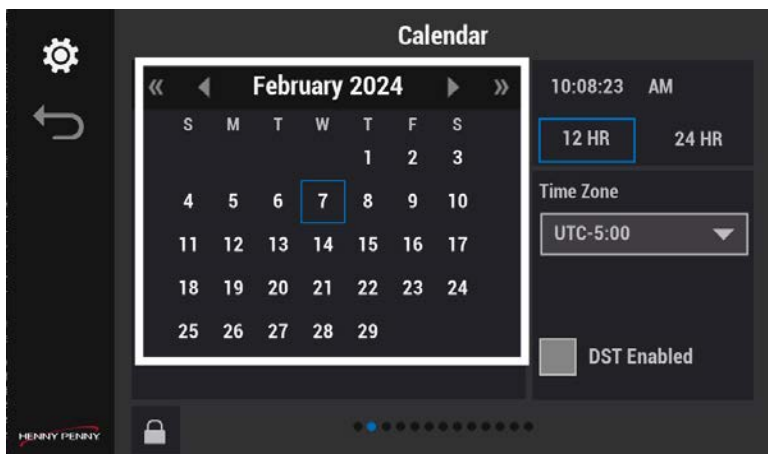

- Торкніться сьогоднішньої дати в календарі.

Вибір часу

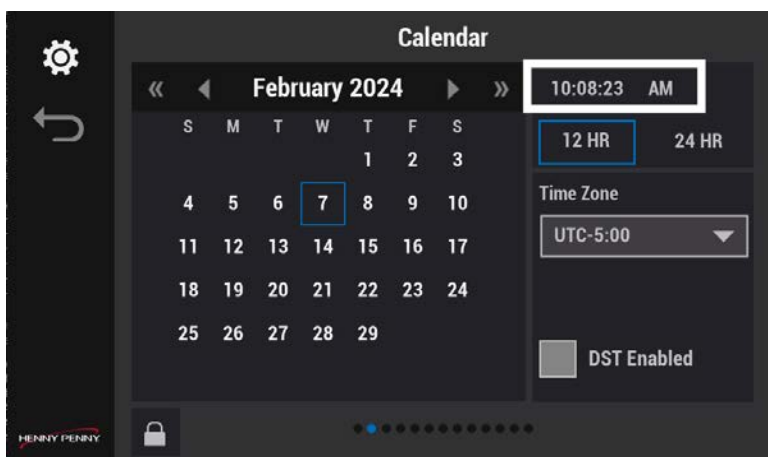

1. Торкніться поля «Time Setting (Налаштування часу)». З'явиться екран налаштування часу.

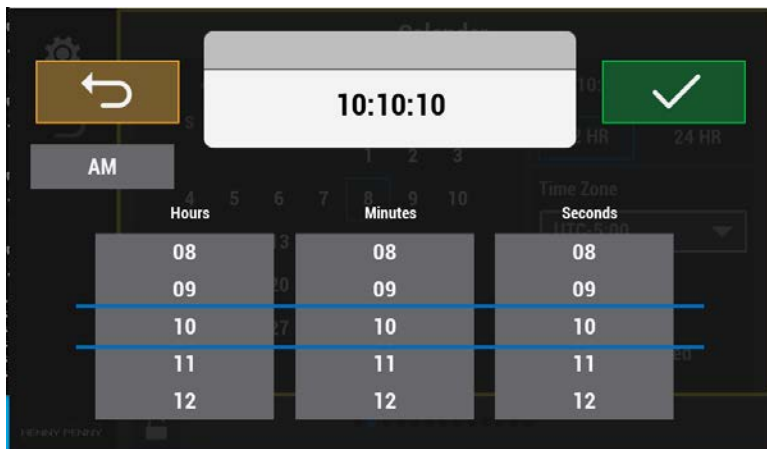

2. Торкніться, щоб встановити ранок або вечір.
3. Торкніться, щоб встановити години, хвилини та секунди.
4. Натисніть зелений прапорець, щоб продовжити, або стрілку назад, щоб вийти без внесення змін.

Вибір формату часу

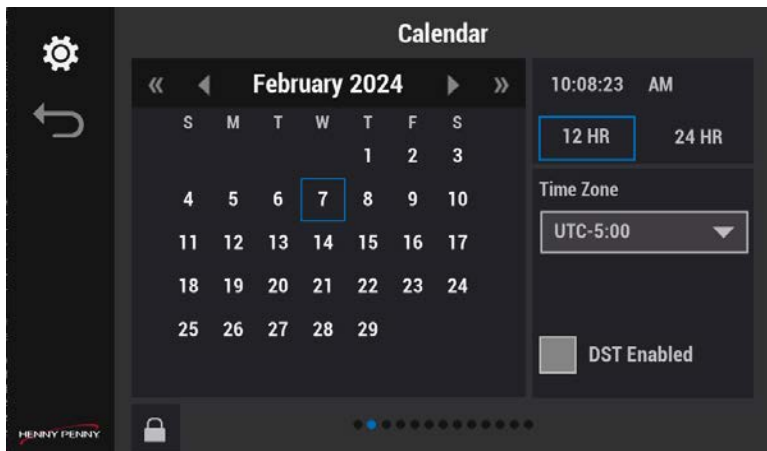

- Виберіть 12 год. (з полудня до півночі) або 24 год. (з опівночі до опівночі).

Вибір часового поясу

Для країн або регіонів, які використовують всесвітній координований час (UTC). Знайдіть в інтернеті карту часового поясу UTC. ПРИМІТКА: встановлення часової пори DST після встановлення часу коригує поточний час (наприклад, якщо часовий пояс наразі UTC-4:00, а його змінено на UTC-5:00, то поточний час буде змінено на одну годину).

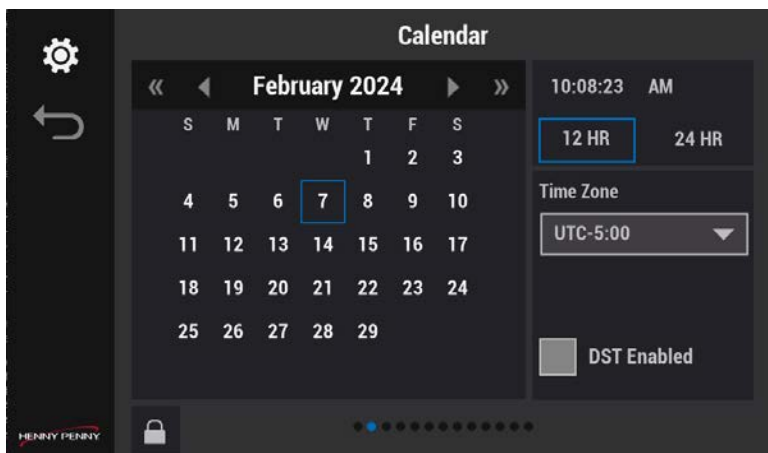

- Торкніться й виберіть Всесвітній координований час (UTC).

Вибір літнього часу (DST)

Для країн або регіонів, які використовують літній час (DST). ПРИМІТКА: встановлення часової пори DST після встановлення часу коригує поточний час (наприклад, якщо часовий пояс наразі UTC-4:00, а його змінено на UTC-5:00, то поточний час буде змінено на одну годину).

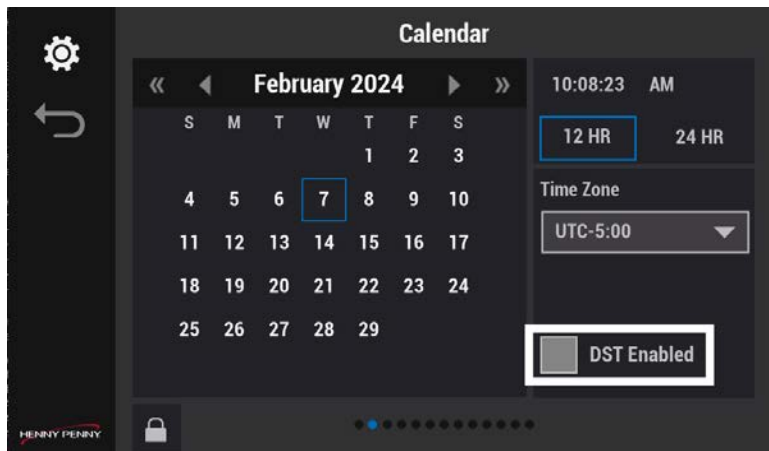

- Торкніться «Літній час (DST)» і виберіть свій регіон.

Вибір мови

Перш ніж вибрати мову на екрані меню GO, її потрібно вибрати в меню Налаштування кабінету > Languages (Мови). Це швидкий спосіб змінити мову для членів команди, які розмовляють різними мовами. Встановіть мови, якими користується ваша команда. Зніміть позначку з невикористовуваних мов. Навігація: Головна > Cabinet Setting (Налаштування шафи) > Languages (Мови). (двічі проведіть вліво). Див. розділ [«Панель керування»](#).

ПРИМІТКА: назви продуктів не перекладаються.

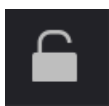

Натисніть значок замка, щоб розблокувати редагування. З'явиться екран введення пароля. Введіть 1122, а потім натисніть зелений прапорець, щоб продовжити, або стрілку назад, щоб вийти без внесення змін. Закінчивши, торкніться значка замка, щоб заблокувати редагування.

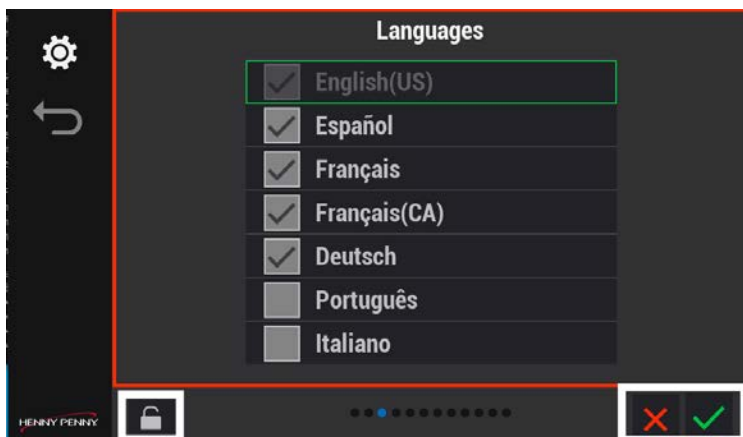

1. Виберіть додаткові мови для перемикання в меню GO.
2. Натисніть зелений прапорець, щоб зберегти й продовжити, або червоний X, щоб вийти без внесення змін.

Включення частин дня

Цей параметр дозволяє створювати додаткові або користувацькі меню частини дня в Книзі рецептів. Виберіть усе, що потрібно відобразити та що буде доступно для вибору. Навігація: Головна > Settings (Налаштування) > Day Parts (Частини дня) (тричі проведіть вліво). Див. розділ [«Панель керування»](#).

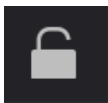

Натисніть значок замка, щоб розблокувати редагування. З'явиться екран введення пароля. Введіть 1122, а потім натисніть зелений прапорець, щоб продовжити, або стрілку назад, щоб вийти без внесення змін. Закінчивши, торкніться значка замка, щоб заблокувати редагування.

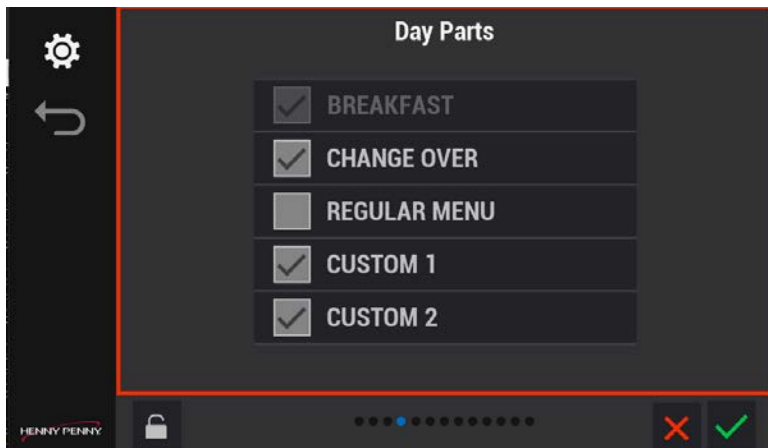

1. Торкніться назв частин дня, які ви хочете використовувати в Книзі рецептів.
2. Натисніть зелений прапорець, щоб зберегти й продовжити, або червоний X, щоб вийти без внесення змін.

Вибір параметрів режиму ECO

Використовуйте цей параметр, щоб встановити параметри режиму ECO, перебуваючи в меню GO, за допомогою режиму ECO. Навігація: Головна > Cabinet Setting (Налаштування шафи) > Параметри режиму ECO (проведіть вліво чотири рази). Див. розділ [«Панель керування»](#).

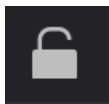

Натисніть значок замка, щоб розблокувати редагування. З'явиться екран введення пароля. Введіть 1122, а потім натисніть зелений прапорець, щоб продовжити, або стрілку назад, щоб вийти без внесення змін. Закінчивши, торкніться значка замка, щоб заблокувати редагування.

Температура полиці

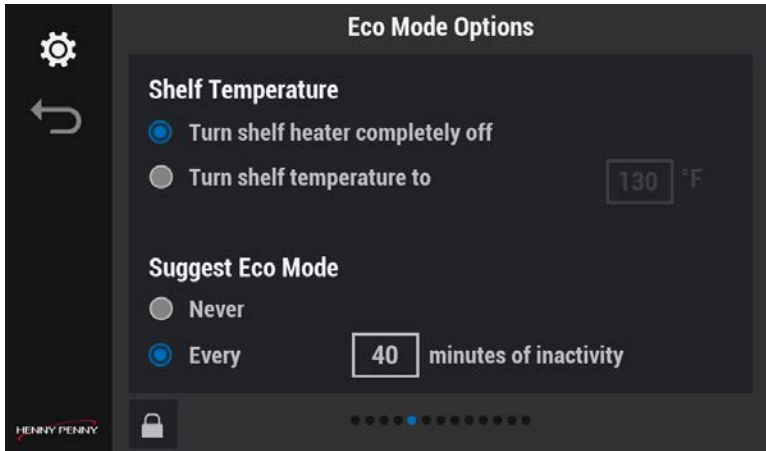

1. Торкніться однієї з наступних опцій:
 - Повністю вимкніть нагрівач полиці: повністю вимикає підігрів полиць, якщо вибрано.
 - Встановити температуру на полиці: виберіть температуру, до якої має охолоджуватися полиця в режиму ECO. Рекомендується використовувати значення за замовчуванням. ПРИМІТКА: після повернення в експлуатацію полицю потрібно буде нагріти до температури витримки.
2. Натисніть зелений прапорець, щоб зберегти й продовжити, або червоний X, щоб вийти без внесення змін.

Пропонувати режим ECO

1. Торкніться наступного:
 - Ніколи: якщо ви не хочете, щоб повідомлення відображалося під час перебування в меню GO.
 - Періодично: система керування відобразить повідомлення кожні xx (вибрані користувачем) хвилин бездіяльності на полиці.
2. Натисніть зелений прапорець, щоб зберегти й продовжити, або червоний X, щоб вийти без внесення змін.

Зміна пароля менеджера

Пароль за замовчуванням – 1122. Використовуйте цю опцію, щоб змінити пароль на щось унікальне, вибравши та утримуючи логотип Henny Penny у лівому нижньому куті екрану. Навігація: Головна > Cabinet Setting (Налаштування шафи) > Пароль (проведіть вліво шість разів). Див. розділ «[Панель керування](#)».

ПРИМІТКА. Пароль менеджера можна скинути до заводських налаштувань (1122)

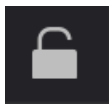

Натисніть значок замка, щоб розблокувати редагування. З'явиться екран введення пароля. Введіть 1122, а потім натисніть зелений прапорець, щоб продовжити, або стрілку назад, щоб вийти без внесення змін. Закінчивши, торкніться значка замка, щоб заблокувати редагування.

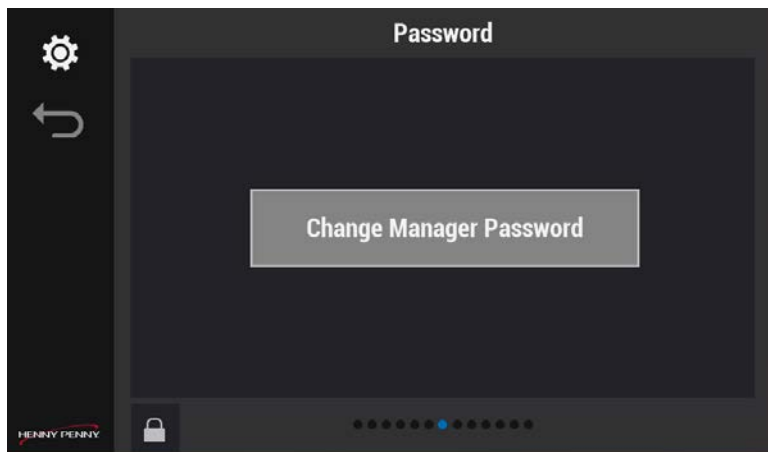

1. Натисніть «Change Manager Password (Змінити пароль менеджера)». З'явиться екран Manager Pin (Password) (Пін-код (пароль) менеджера).
2. Натисніть 1122 (за замовчуванням), а потім натисніть зелений прапорець, щоб зберегти й продовжити, або червоний хрестик, щоб вийти без внесення змін.
3. Знову торкніться «Change Manager Password (Змінити пароль менеджера)». З'явиться екран із новим паролем.

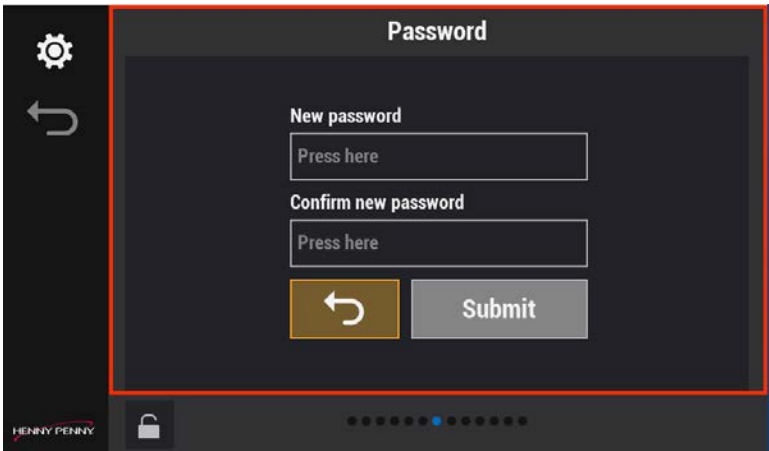

4. Торкніться нового пароля, а потім знову торкніться нового пароля, щоб підтвердити його. ПРИМІТКА: два паролі повинні збігатися.
5. Натисніть кнопку «Submit (Надіслати)», щоб зберегти й продовжити, або стрілку назад, щоб вийти без внесення змін.

Глава 4 Технічне обслуговування

Використання блокування чистого екрана

За необхідності протягом дня протирайте передню частину панелі керування, щоб видалити відбитки пальців і жир, які можуть вплинути на роботу сенсорного екрана. Навігація: Home (Головна) > GO (Перейти) > Clean Screen (Очистити екран). Див. розділ [«Панель керування»](#).

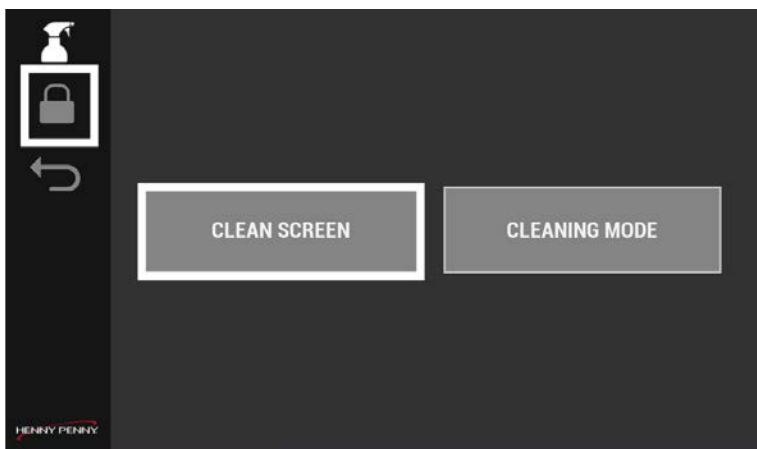

1. Натисніть значок замка в меню «Очищення» або кнопку Clean Screen (Очистити екран), з'явиться десятисекундний екран блокування.



2. Протріть передню частину панелі керування, щоб видалити відбитки пальців і жир.

Щоденне прибирання

Для підтримання санітарного стану УНС необхідно щодня чистити. Навігація: Home (Головна) > GO > Cleaning mode (Режим очищення). Див. розділ «[Панель керування](#)».

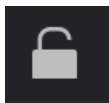

Натисніть значок замка, щоб розблокувати редагування. З'явиться екран введення пароля. Введіть 1122, а потім натисніть зелений прапорець, щоб продовжити, або стрілку назад, щоб вийти без внесення змін. Закінчивши, торкніться значка замка, щоб заблокувати редагування.

Доступ до режиму очищення

Щодня використовуйте режим очищення, щоб охолодити полиці до 120°F (49°C) і виконати ретельне очищення теплової шафи.

ПРИМІТКА: якщо запустити режим очищення, коли пристрій холодний, полиці нагріються до 120°F (49°C).

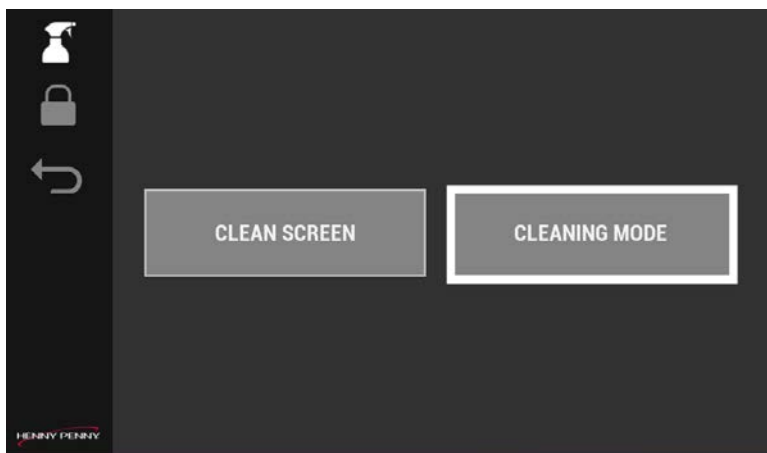

1. Натисніть кнопку «Cleaning Mode (Режим очищення)». Відображається вхід до режиму очищення.

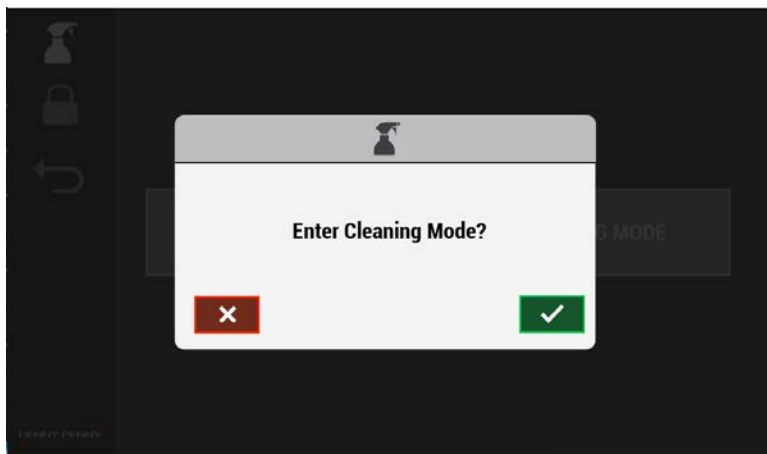

2. Натисніть зелений прапорець, щоб почати цикл охолодження, або червоний хрестик, щоб скасувати його. Якщо ви натиснете прапорець, щоб продовжити, з'явиться екран Cooling Down (охолодження).

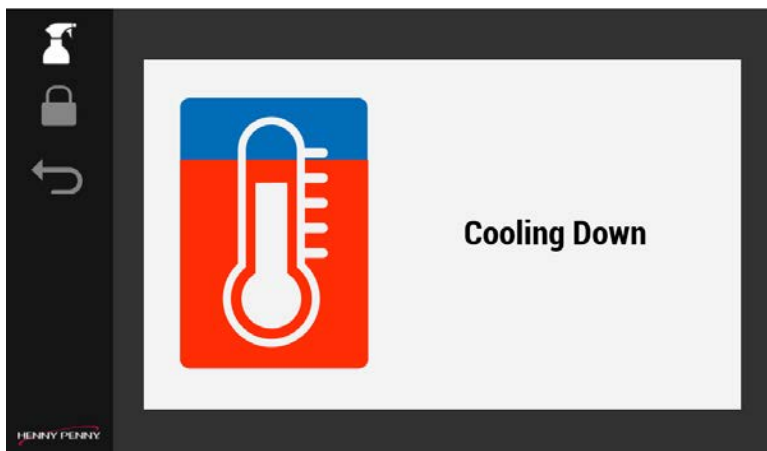

3. Коли екран стане зеленим і на ньому з'явиться напис «Safe to Clean (Безпечно для чищення)», почистьте теплову шафу.

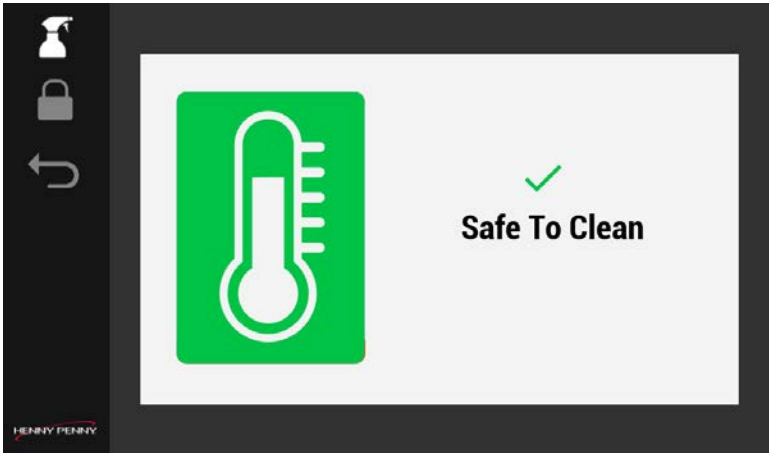

Очищення решіток, лотків і полиць

ВАЖЛИВО: решітки слід чистити кожні чотири години.

Коли полиці охолонуть, зробіть наступне:

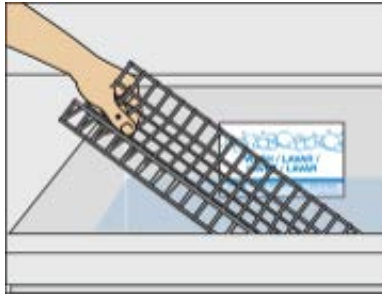

1. Після охолодження вийміть лотки та решітки, помийте в раковині або посудомийній машині.
2. Якщо ви користуєтеся посудомийною машиною, перейдіть до кроку 4.
3. Якщо ви миєте в раковині, зробіть наступне:
 - a. Помістіть лотки та решітки в мийне відділення мийки, наповнене свіжим гарячим (110-120°F) розчином APSC.
 - b. У разі сильного забруднення попередньо нанесіть засіб Super Contact Cleaner і залиште на 10 хвилин.
 - c. Використовуйте маленьку щітку для чищення посуду, щоб видалити всі накопичення бруду з дротяних решіток. ПРИМІТКА: для чищення лотків використовуйте неабразивну губку.
 - d. Промийте та продезінфікуйте всі предмети, потримайте в розчині протягом однієї хвилини, дайте висохнути на повітрі.

ПРИМІТКА: повертайте предмети, щоб очистити та продезінфікувати всі поверхні.



4. Наповніть чисте відро гарячим (110-120°F) розчином APSC.
5. Занурте губку багатофункціонального інструмента Ні-Темп в розчин APSC; струсіть надлишки розчину з губки у відро.

ПРИМІТКА: якщо не витрусити весь надлишок розчину з губки, це може призвести до незворотного пошкодження електричних компонентів УНС.



6. Протріть внутрішню поверхню кожної полиці шафи УНС багатофункціональним інструментом Ні-Темп із губкою.
7. Повторіть для всіх полиць УНС.
8. Вийміть багатофункціональну губку, а тоді відкладіть вбік.
9. Дістаньте білу універсальну губку з відра для чистих рушників і ретельно відіжміть її.
10. Надягніть білу універсальну губку на інструмент.



11. Використовуйте білу універсальну губку, щоб витерти й промити полиці УНС; повторіть процедуру для всіх полиць.
ПРИМІТКА: перед використанням у полицях УНС обов'язково віджміть білу універсальну губку.

Очищення зовнішньої сторони теплової шафи

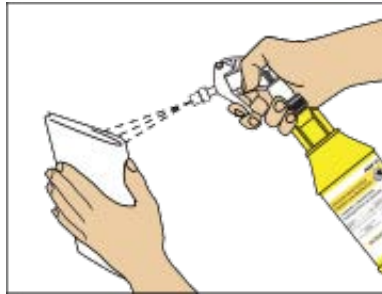

1. Нанесіть на чистий рушник, змочений дезінфікуючим засобом, розчин перекису для чищення та дезінфекції різних поверхонь.



2. Протріть зовнішню частину шафи.
3. Після використання викидайте рушник у відро для брудних рушників.
4. Вийдіть із режиму очищення, натиснувши стрілку назад, а потім зелений прапорець.

Примітка: для повернення до звичайного режиму роботи пристрій повинен розігріти полиці, приблизно 35 хвилин.

5. Мийте, споліскуйте та дезінфікуйте інструменти в умивальнику.

Глава 5 Вирішення проблем

Коди помилок

Display	Cause	Solution
E-4A	Перегрів корпусу шафи.	<ul style="list-style-type: none"> • Очистьте вентиляційні отвори з боків пристрою та переконайтеся, що вони вільні від перешкод. • Також переконайтеся, що поблизу пристрою немає джерел тепла. • Зверніться до технічної підтримки
E-4B	Перегрівається радіатор плати вводу-виводу.	<ul style="list-style-type: none"> • Очистьте вентиляційні отвори з боків пристрою та переконайтеся, що вони вільні від перешкод. • Також переконайтеся, що поблизу пристрою немає джерел тепла. • Зверніться до технічної підтримки
E-5 Вказано місце розташування полиці	Температура на полиці занадто висока.	Відкиньте продукт із полиці, а потім зверніться до служби технічної підтримки.
E-6A Радіатор, Полиця верхня, Полиця нижня	Несправність відкритого датчика температури.	Відкиньте продукт із полиці, а потім зверніться до служби технічної підтримки.
E-6B Радіатор, Полиця верхня,	Несправність замикання датчика температури.	Відкиньте продукт із полиці, а потім зверніться до служби технічної підтримки.

Display	Cause	Solution
Полиця нижня		
E-10	Вказує на те, що температура полиці досягла або перевищила максимальне значення High Limit. Температура 230F/110C або вище протягом щонайменше 1 секунди.	Помилка блокує систему, з'являється спливаюче вікно, зателефонуйте до служби технічної підтримки.
E-60A	Плата вводу/виводу втрачає зв'язок	Вимкніть живлення на 15 секунд, а потім увімкніть. Якщо це можливо, продовжуйте, якщо ні – зверніться до служби технічної підтримки.
E-60B	Плата втрачає зв'язок із контролером.	Вимкніть живлення на 15 секунд, а потім увімкніть. Якщо можна відновити, то продовжуйте роботу. якщо не вдається, зверніться до служби технічної підтримки.
E-200	Плата вводу/виводу SD-карти відсутня або не може читати/записувати на SD-карту.	Може продовжувати роботу, оскільки використовується лише для реєстрації інформації, але може перешкоджати усуненню несправностей. Зверніться до служби технічної підтримки у зручний для вас час.
E-205	Відмова системи завантажити / вивантажити налаштування з USB-накопичувача.	Спробуйте інший USB-накопичувач. За потреби зверніться до служби технічної підтримки.
E-210	Відмова одного з	Поки працює хоча б один

Display	Cause	Solution
	вентиляторів під час запуску або звичайної роботи.	вентилятор, можна продовжувати роботу. За потреби зверніться до служби технічної підтримки.
E-211	Вентилятор споживає занадто великий струм 4А протягом більш ніж 6 мс (наприклад, зупиняється).	Поки працює хоча б один вентилятор, можна продовжувати роботу. За потреби зверніться до служби технічної підтримки.
E-216	Температура на полиці занадто низька.	Відкиньте продукт із полиці. Перевірте кабель живлення. Зверніться до технічної підтримки
E-220	Якщо плата вводу/виводу втрачає зв'язок з обома платами дисплея більш ніж на 180 секунд, система переходить у безпечний режим, вимикаючи всі нагрівачі.	Вимкніть живлення на 15 секунд, а потім увімкніть. Якщо можна відновити, то продовжуйте роботу. якщо це не допомогло, викиньте продукт із полиць і зверніться до служби технічної підтримки.
E-220A	Якщо плата вводу/виводу відчуває втрату мережевого з'єднання, система переходить у безпечний режим, вимикаючи всі нагрівачі.	Вимкніть живлення на 15 секунд, а потім увімкніть. Якщо можна відновити, то продовжуйте роботу. якщо ні, викиньте продукт із полиць і зверніться до служби технічної підтримки.
E-225	Апаратний збій або збій живлення.	Можна продовжувати роботу до тих пір, поки не виникне E-6A або E-6B. Перевірте кабель живлення. Зателефонуйте до служби технічної підтримки

Перевірка температури рядів полиць

Навігація: Головна > Go (Перейти) > Shelf Temperature (Температура полиці). Див. розділ «[Панель керування](#)».

Використовуйте цю функцію, щоб переконатися, що нагрівачі слоту підтримують належну температуру витримки. У лівому стовпчику (стрілка вгору) відображається верхній нагрівач цього слоту, а в правому стовпчику (стрілка вниз) – нижній нагрівач цього слоту. Температура витримки повинна відповідати температурі витримки пункту меню. Навігація: значок температури полиці (ряду) відображається на екрані операцій (Головна > Go) та екрані температури полиці (ряду) (Головна > Перейти > Температура полиці (ряду)).



1. На екрані головного меню торкніться значка температури полиці (ряду). На дисплеї відображається поточна температура полиці.
2. Вийдіть із меню, натиснувши стрілку назад. ПРИМІТКА. Якщо полиця постійно перебуває поза температурним діапазоном, зверніться до служби технічної підтримки.

**Зв'яжіться з Технічною
підтримкою за допомогою:**

- телефону:
США і Канада: +1-800-417-8405
Для всіх регіонів світу: +1-937-456-8405
- текстового повідомлення:
+1-937-456-8405
- email: technicalservices@hennypenny.com
- [онлайн-консультант](#)

**Зв'яжіться з відділом
запчастин:**

- email: partsdepartment@hennypenny.com

**Зв'яжіться з гарантійним
відділом за допомогою:**

- електронна адреса:
warranty@hennypenny.com



Copyright belongs to Henny
Penny Corporation 2024 All rights
reserved.

Henny Penny Corporation
1219 U.S. 35, Eaton, OH 45320
1-937-456-8400
1-800-417-8417
www.hennypenny.com