

## Control Panel A

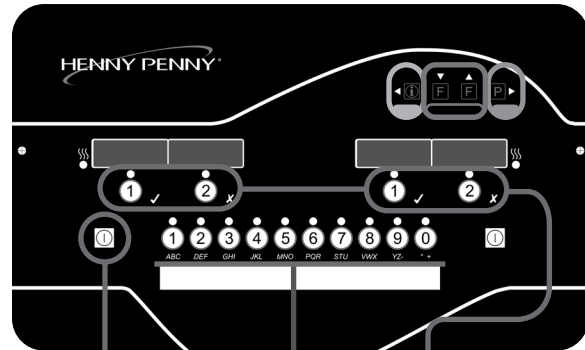

VAT On/Off    Product Buttons    Timer Start/Stop    Program Button

◀▶ – Press 1x to view the current oil temp. Press 2x to view the oil set point temp.

⏸ (Filter button) – Press to view how many cook cycles remain until next filtration. Press and hold to enter filter menu.

## Filter Menu

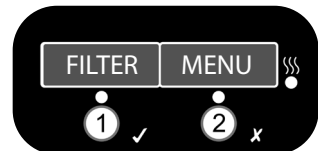

Press and hold either ⏸ button to enter menu. Use ◀▶ and ▶ to scroll to desired option. Press ✓ to select option.

- |                   |                  |
|-------------------|------------------|
| 1. Express Filter | 5. Fill From Pan |
| 2. Daily Filter   | 6. Fill From JIB |
| 3. Dispose        | 7. Clean Out     |
| 4. Drain to Pan   | 8. Exit          |

## Daily Start-up B C

1. Turn main power switch B on
2. Verify basket rest Y and baskets are in place
3. Verify oil level. Lower line when cool, upper line when hot C. See Filter Menu option 6 to add oil
4. Turn each vat on. See Control Panel

## Additional Maintenance D

- Test and replace oil based on restaurant guidelines
- Perform Clean-Out procedure after changing oil
- For videos of procedures, scan code in upper right corner

## Cooking



1. Lower basket of product into oil
2. Select product button
3. Start timer
4. Lift basket when "DONE" displays
5. Stop timer

## Express Filter D



- Select **Yes** when **Filter Now** is displayed to start an Express Filter
- Select **Yes** as often as possible to:
  - » Extend oil life
  - » Avoid unclogging the drain
  - » Keep product quality high
  - » Avoid nuisance E-10 high limit errors

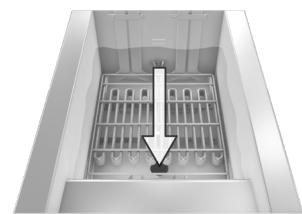

## Replacing the JIB E

- When **Check JIB** displays:
1. Disconnect empty JIB
  2. Open and remove seal from new JIB
  3. Transfer JIB tube to new JIB
  4. Connect new JIB to fryer and verify secure connection

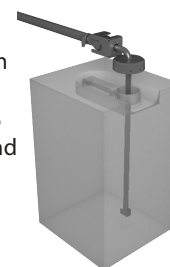

## Daily Fryer Maintenance F

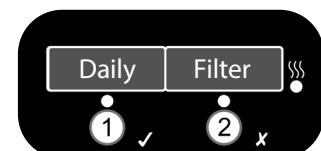

1. Perform Daily Filter on each vat See Filter Menu option 2
2. Clean basket hanger X, basket rests Y and baskets
3. Perform daily filter pan maintenance F See Filter Pan Maintenance
4. Clean exterior of fryer

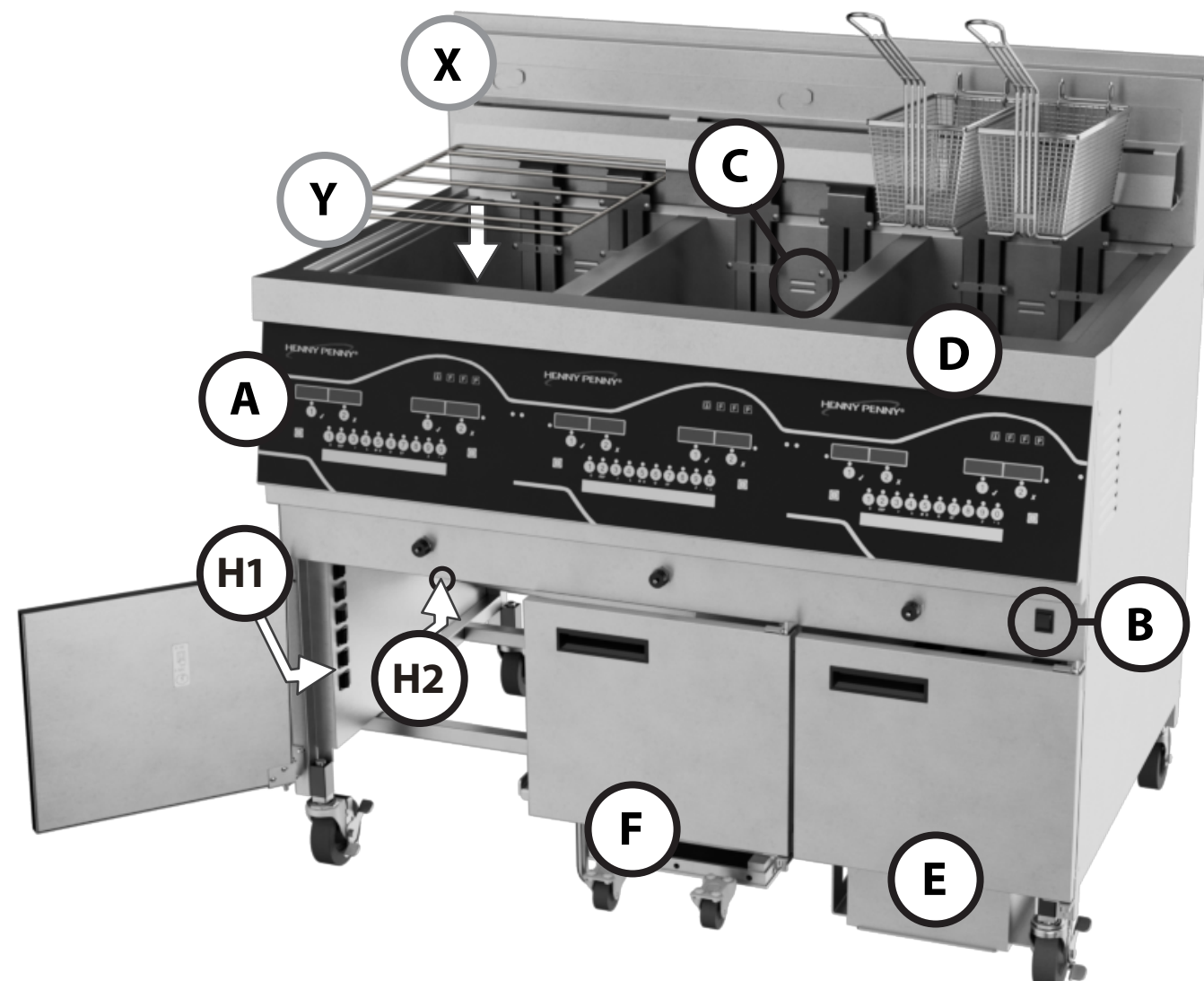

## Troubleshooting G H

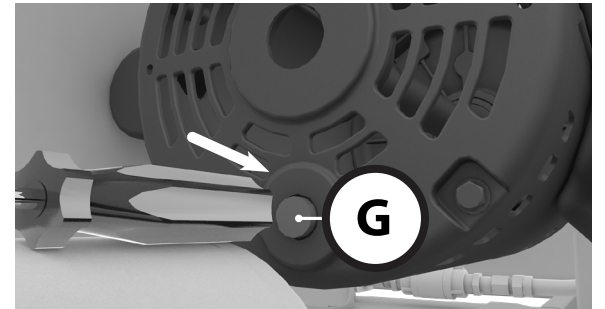

### Filter motor not running (located on rear of fryer)

- Allow motor to cool for 20 minutes
- Press reset button G

### E-10 high limit reset

- Express filter the vat (clean all crumbs from vat)
- Allow oil to cool 20 minutes
- Reset high limit H1 → 5 SEC
- Reset single well high limit H2 → 5

### Oil not pumping

- Change Filter
- filter pan is assembled correctly
- Check if filter pan O-rings are missing or damaged

## Filter Pan Maintenance F

### Throughout the day:

- Empty crumb basket as needed F1

### Once per day:

1. Clean and dry filter pan
2. Replace filter F2
3. Lubricate O-rings F3

### Every 90 days:

- Replace O-rings F3

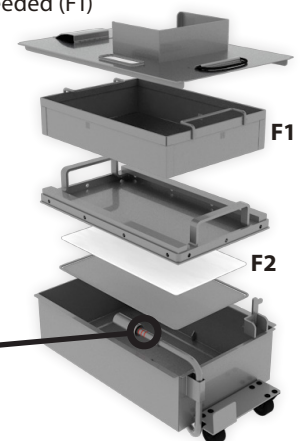

**WARNING!**

**WARNING! Burn Risk!** Oil and surfaces of fryer and filter pan are hot. Wear **PPE** when performing cleaning and maintenance procedures.



Before operating the fryer, read and understand the complete operation manual that is supplied with the unit paying close attention to all safety messages.



## Πίνακας ελέγχου

**A**

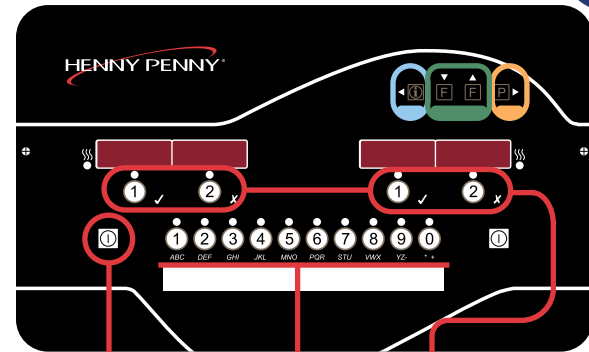

- 1. ΚΑΔΟΣ Ενέργυ/ Απενεργύ
- 2. Κουμπιά προϊόντων
- 3. Χρονόμετρο Έναρξη / Διακοπή
- 4. Κουμπί προγράμματος

◀ [C] – Πατήστε 1x για να δείτε την τωρινή θερμοκρ. του λαδιού. Πατήστε 2x για να δείτε την τιμή ρύθμισης της θερμοκρ. του λαδιού.

[F] (Κουμπί φίλτρου) – Πατήστε για να δείτε πόσοι κύκλοι μαγειρέματος παραμένουν μέχρι το επόμενο φιλτράρισμα. Κρατήστε πατεταμένα για να μπείτε στο μενού φίλτρου.

## Μενού φίλτρου

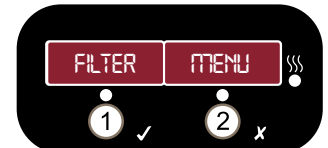

Πατήστε πατεταμένα όποιο από τα κουμπιά για να εισέλθετε στο μενού. Χρησιμοποιήστε και [F] για να μεταφερθείτε με κύλιση [C] στην [P] επιθυμητή επιλογή. Πατήστε ✓ για να επιλέξετε.

- |                            |                          |
|----------------------------|--------------------------|
| 1. Γρήγορο φιλτράρισμα     | 5. Πλήρωση από το δοχείο |
| 2. Καθημερινό φιλτράρισμα  | 6. Πλήρωση από JIB       |
| 3. Απόρριψη                | 7. Καθαρισμός            |
| 4. Αποστράγγιση στο δοχείο | 8. Έξοδος                |

## Καθημερινή εκκίνηση

**B C**

1. Στρέψτε τον διακόπτη τροφοδοσίας **B** στη θέση ενεργοποίησης
2. Επαληθεύστε ότι η βάση καλαθιών **Y** και τα καλάθια βρίσκονται στη θέση τους
3. Επαληθεύστε τη στάθμη του λαδιού. Χαμηλώστε τη γραμμή όταν κρυσώσει, ανυψώστε τη γραμμή όταν είναι καυτό **C**. Δείτε την επιλογή 6 στο Μενού φίλτρου για να προσθέσετε λάδι
4. Ενεργοποιήστε κάθε κάδο. Δείτε τον Πίνακα ελέγχου

## Πρόσθετη συντήρηση

- Δοκιμάστε και αντικαταστήστε το λάδι με βάση τις γενικές οδηγίες του εστιατορίου
- Εκτελέστε τη διαδικασία Καθαρισμός αφού αλλάξετε λάδι
- Για βίντεο με τις διαδικασίες, σαρώστε τον κωδικό στην επάνω δεξιά γωνία

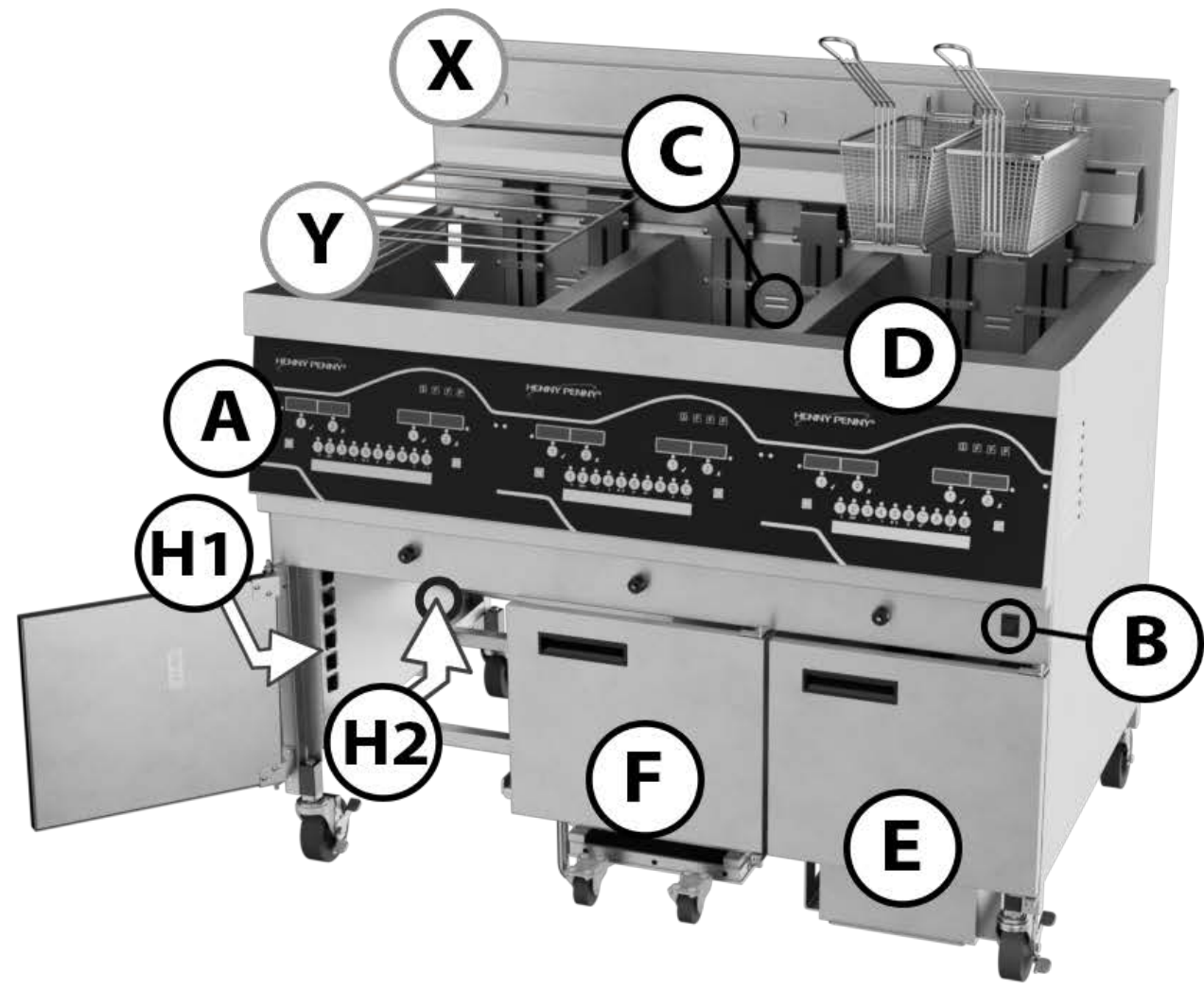

**ΠΡΟΕΙΔΟΠΟΙΗΣΗ!**  
⚠ **ΠΡΟΕΙΔΟΠΟΙΗΣΗ! Κίνδυνος εγκαύματος!** Το λάδι και οι επιφάνειες της φριτέζας και το δοχείο φίλτρου είναι καυτά. Να φοράτε PPE όταν εκτελείτε διαδικασίες καθαρισμού και συντήρησης.

📖 Πριν λειτουργήσετε τη φριτέζα, διαβάστε και κατανοήστε ολόκληρο το εγχειρίδιο λειτουργίας που παρέχεται με τη μονάδα προσέχοντας ιδιαίτερα όλα τα μηνύματα ασφαλείας.

## Μαγείρεμα

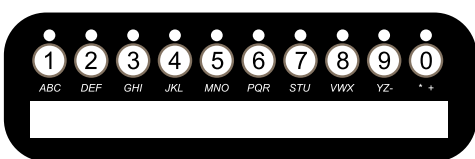

1. Χαμηλώστε το καλάθι προϊόντων μέσα στο λάδι
2. Επιλέξτε το κουμπί προϊόντων
3. Εκκινήστε το χρονόμετρο
4. Ανασηκώστε το καλάθι όταν εμφανίζεται η ένδειξη «DONE» (ΕΤΟΙΜΟ)
5. Σταματήστε το χρονόμετρο

## Γρήγορο φιλτράρισμα



- Επιλέξτε **Yes (Ναι)** όταν η ένδειξη **Filter Now (Φιλτράρισμα τώρα)** εμφανίζεται για να εκκινήσετε ένα γρήγορο φιλτράρισμα.
- Επιλέξτε **Yes (Ναι)** όσο πιο συχνά γίνεται για τις εξής ενέργειες:
  - » Επεκτείνετε τη ζωή του λαδιού
  - » Αποφύγετε την απόφραξη της αποστράγγισης
  - » Διατηρήστε την υψηλή ποιότητα του προϊόντος
  - » Αποφύγετε ενοχλητικά προβλήματα υψηλού ορίου E-10

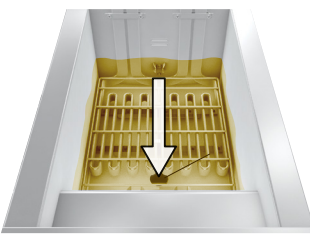

## Αντικατάσταση του JIB

**E**

- Όταν εμφανίζεται η ένδειξη **Check JIB (Ελέγξτε το JIB)**:
1. Αποσυνδέστε το άδειο JIB
  2. Ανοίξτε και απομακρύνετε τη σφράγιση από το νέο JIB
  3. JIB
  4. Συνδέστε το νέο JIB στη φριτέζα και επαληθεύστε την ασφαλή σύνδεση

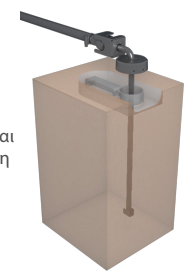

## Αντιμετώπιση προβλημάτων

**G H**

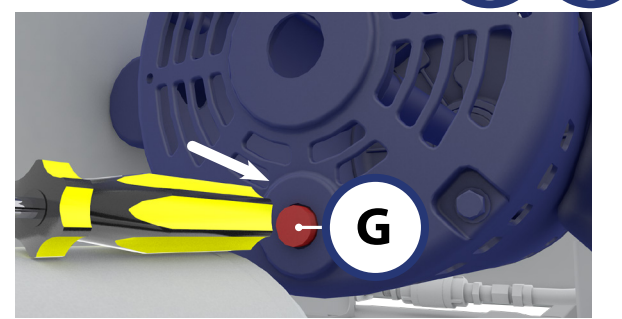

- Το μοτέρ του φίλτρου δεν λειτουργεί**
- Αφήστε το μοτέρ να κρυσώσει για 20 λεπτά
  - Πατήστε το κουμπί επαναφοράς **G**
- E-10 επαναφορά υψηλού ορίου**
- Εκτελέστε Γρήγορο φιλτράρισμα στον κάδο (καθαρίστε όλα τα ψίχουλα από τον κάδο)
  - Αφήστε το λάδι να κρυσώσει 20 λεπτά
  - Επαναφορά υψηλού ορίου **H1** → 5 SEC
  - Επαναφορά υψηλού ορίου ενός φρεατίου **H2** → 5
- Το λάδι δεν αντλείται**
- Αλλάξτε φίλτρο
  - Βεβαιωθείτε ότι το δοχείο του φίλτρου έχει προσαρμοστεί σωστά
  - Ελέγξτε αν οι δακτύλιοι τύπου O στο δοχείο φίλτρου λείπουν ή έχουν φθαρεί

## Συντήρηση δοχείου φίλτρου

**F**

- Όλη τη διάρκεια της ημέρας**
- Αδειάστε το καλάθι για τα ψίχουλα όπως απαιτείται (F1)
- Μία φορά την ημέρα**
1. Καθαρίστε και στεγνώστε το δοχείο φίλτρου
  2. Αντικαταστήστε το φίλτρο (F2)
  3. Λιπάνετε τους δακτύλιους τύπου O (F3)
- Κάθε 90 ημέρες**
- Αντικαταστήστε τους δακτύλιους τύπου O (F3)

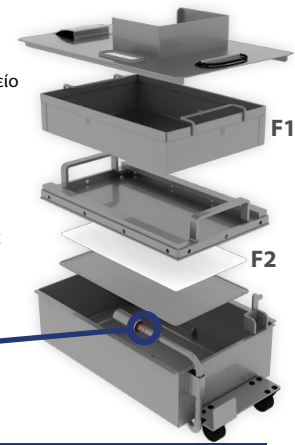

## Καθημερινή συντήρηση φριτέζας

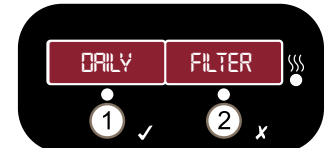

1. Εκτελέστε το Καθημερινό φιλτράρισμα σε κάθε κάδο Δείτε επιλογή 2 στο Μενού φίλτρου
2. Καθαρίστε το γάντζο του καλαθιού **X**, τις βάσεις του καλαθιού και **Y** τα καλάθια
3. Εκτελέστε καθημερινή συντήρηση δοχείο φιλτράρισμα **F** Δείτε στη Συντήρηση δοχείο φίλτρου
4. Καθαρίστε το εξωτερικό της φριτέζας