

HENNY PENNY



i'm lovin' it®



Skenirajte za
dodatne

Priručnik za rukovanje

LOVElektrična

Otvorena friteza

LVE 302

LVE 303

LVE 304



FM05-363A



Sadržaj

| | |
|--|-----------|
| Poglavlje 1 Pregled | 4 |
| Sigurnost | 4 |
| Vodič kroz simbole | 4 |
| Namjena | 7 |
| | |
| Poglavlje 2 Montaža | 11 |
| Raspakiravanje | 11 |
| Tehnički podaci | 12 |
| Mjere friteze | 12 |
| Težina u pakiranju | 12 |
| Odabir lokacije | 12 |
| Razmaci | 13 |
| Niveliranje friteze | 13 |
| Osiguravanje pravilne ventilacije | 14 |
| Zahtjevi u pogledu električnih sustava | 15 |
| Držanje kabela | 16 |
| Ugradnja i pokretanje | 17 |
| Početna obuka | 20 |
| | |
| Poglavlje 3 Operacija | 22 |
| Pregled dijelova | 22 |
| Konfiguracija modela | 22 |
| Radni dijelovi | 23 |
| Punjenje ili dodavanje ulja | 24 |
| Kapacitet ulja | 25 |
| Ručno punjenje posude | 25 |
| Osnovna upotreba | 26 |
| Dopunjavanje ulja | 26 |
| Zamjena vrča u kutiji | 27 |

| | |
|---|----|
| Izvođenje dnevne provjere friteze | 27 |
| Pohrana noćnih navlaka | 28 |
| Uključivanje friteze | 28 |
| Zagrijavanje ulja | 28 |
| Oil info (Informacije o ulju) | 29 |
| Priprema namirnica | 30 |
| Priprema hrane s jednim mjeračem vremena | 32 |
| Pokretanje mjerača vremena za jednodijelnu posudu | 33 |
| Pokretanje mjerača vremena za podijeljenu posudu | 34 |
| Zaustavljanje mjerača vremena | 34 |
| Ponavljanje mjerača vremena | 35 |
| Nekompatibilna namirnica | 36 |
| Upravljanje uljem | 36 |
| Brzo filtriranje | 37 |
| Isključivanje friteze | 40 |
| Sastavljanje posude za filtriranje | 40 |
| Čišćenje vješalice za košaru | 42 |
| Isključivanje friteze | 43 |
| Izbornik s postavkama | 43 |
| Glasnoća | 44 |
| Filtar za ulje | 44 |
| Brzo filtriranje | 45 |
| Dnevno filtriranje | 45 |
| Pražnjenje u posudu | 47 |
| Bacanje | 48 |
| Punjenje posude | 49 |
| Postavke namirnice | 50 |
| Upravljanje namirnicom | 50 |
| Food Item Order (Redoslijed namirnica) | 52 |

| | |
|--|-----------|
| Create Food Item (Izradi namirnicu) | 53 |
| Parametri napredne pripreme hrane | 58 |
| Information (Informacije) | 60 |
| About This Fryer (Više o ovoj fritezi) | 60 |
| Export (Izvoz) | 60 |
| Help (Pomoć) | 60 |
| Shutdown Vat (Isključivanje posude) | 60 |
| | |
| Poglavlje 4 Održavanje | 63 |
| Raspored održavanja | 63 |
| Postupci održavanja | 63 |
| Očistite stražnju stranu friteze | 64 |
| Zamjena prstenaste brtve | 64 |
| Dubinsko čišćenje | 65 |
| | |
| Poglavlje 5 Rješavanje problema | 68 |
| Poruke o pogreškama | 68 |
| Vodič za rješavanje problema | 72 |

Poglavlje 1 Pregled

Sigurnost

Henny Penny Proizvodi imaju ugrađene mnoge sigurnosne značajke. Međutim, jedini način da se osigura siguran rad je potpuno razumijevanje pravilnih postupaka instalacije, rada i održavanja. Ove su upute pripremljene kako bi vam pomogle u učenju odgovarajućih postupaka. Ako su informacije od posebne važnosti ili su povezane sa sigurnošću, koriste se riječi OPASNOST, UPOZORENJE, OPREZ ili OBAVIJEST. Njihova je upotreba opisana na sljedeći na:



OPASNOST

OPASNOST! označava opasnu situaciju koja će, ako se ne izbjegne, rezultirati smrću ili ozbiljnim ozljedama.



UPOZORENJE

UPOZORENJE! označava opasnu situaciju koja bi, ako se ne izbjegne, mogla dovesti do smrti ili ozbiljnih ozljeda.



OPREZ

OPREZ! označava opasnu situaciju koja, ako se ne izbjegne, može dovesti do umjerene ili manje ozljede.

ÎNȘTIINȚARE







ÎNȘTIINȚARE koristi se za informacije koje se smatraju važnima u vezi s oštećenjem imovine.







<https://hennypennylov.com/LVE300/>

Vodič kroz simbole

Simboli u nastavku mogu se koristiti na uređaju ili se mogu nalaziti u mrežnoj ili tiskanoj dokumentaciji.

| Simbol | Referentni br. | Naslov simbola | Opis |
|---|----------------|----------------|---|
|  | ISO 7000-0434A | Oprez | Označava da je potreban oprez pri rukovanju ili upravljanjem uređajem u blizini mjesta na kojem se nalazi simbol ili da trenutna situacija zahtijeva svijest korisnika ili njegovo djelovanje kako bi se izbjegle neželjene posljedice. |

| Simbol | Referentni br. | Naslov simbola | Opis |
|---|---------------------------------------|--|--|
|  | Simbol opasnosti od električnog udara | Oprez, opasnost od električnog udara | Označava opremu s visokim rizikom od električnog udara, npr. izvor napajanja. |
|  | ISO 7000-0535 | Oprez, vruća površina | Označava da predmet može biti vruć te da ga ne treba dirati bez opreza. |
|  | ANSI | Vruća površina | Označava da predmet može biti vruć te da ga ne treba dirati bez opreza. |
|  | ISO 7000-0790 | Pročitajte korisnički priručnik | Označava da prije rada treba pročitati korisnički priručnik ili karticu. |
|  | ISO 7000-1641 | Korisnički priručnik; upravljanje | Označava mjesto na kojem je pohranjen korisnički priručnik ili koje služi za prepoznavanje informacija koje se odnose na upute za upotrebu. Označava da treba uzeti u obzir upute za upotrebu kada rukujete uređajem ili provoditi strogi nadzor u blizini mjesta na kojem se nalazi simbol. |
|  | ISO 7010-P003 | Zabranjena upotreba otvorenog plamena; Vatra, otvoreni izvori paljenja i pušenje su zabranjeni | Zabranjuje pušenje i sve oblike otvorenog plamena |

| Simbol | Referentni br. | Naslov simbola | Opis |
|---|-----------------------------|------------------------------------|---|
|  | ANSI | Težak predmet | Označava da je predmet težak i zahtijeva mehaničku pomoć ili podizanje više osoba. |
|  | ISO 7010-W021 | Zapaljivi materijal | Upozorava na zapaljivi materijal. |
|  | N/A | Vruća voda | Upozorava na vruću vodu. |
|  | N/A | Ne zagrijavajte temperaturnu sondu | Ne izlažite temperaturnu sondu izravnom utjecaju topline. |
|  | N/A | Uzemljite uređaj | Upozorava na opasnost od električnog udara ako uređaj nije ispravno uzemljen. |
|  | Direktive Europske unije | CE | Proizvod je u skladu sa zahtjevima važećih direktiva Europske unije. |
|  | CSA certifikat | CSA | Ovaj je proizvod u skladu sa standardima CSA certifikata u Sjedinjenim Državama i Kanadi. |

| Simbol | Referentni br. | Naslov simbola | Opis |
|---|----------------|----------------------------|--|
|  | OEEO direktiva | U skladu s direktivom RoHS | <p>Direktiva o odlaganju električne i elektroničke opreme (Direktiva OEEO) stupila je na snagu u Europskoj uniji od 16. kolovoza 2005. godine. Naši proizvodi su usklađeni s OEEO direktivom. Također smo pregledali naše proizvode kako bi se utvrdilo da li su u skladu s Direktivom o ograničenju opasnih tvari (Direktiva RoHS), te smo redizajnirali naše proizvode kako bi bili u skladu s ovom direktivom. Da bi ostao u skladu sa ovim direktivama, ovaj uređaj se ne smije odložiti kao nerazvrstan gradski otpad. Za pravilno odlaganje, obratite se Henny Penny vašem najbližem distributeru.</p> |

<https://hennypennylov.com/LVE300/>

Namjena



UPOZORENJE

Pročitajte Priručnik za rukovanje prije ugradnje, upotrebe ili servisiranja ove opreme kako biste izbjegli oštećenje imovine ili ozljede. Čuvajte ovaj priručnik na prikladnom mjestu za buduće potrebe.



OPASNOST

Ne otvarajte ventil za ispuštanje dok je posuda pod pritiskom kako biste izbjegli teške opekline. Pričekajte da se tlak spusti na razinu atmosferskog tlaka.



OPASNOST

Otvaranje ventila za ispuštanje na posudi omogućuje istjecanje ulja iz donjeg odvoda. Kako biste izbjegli opekline, provjerite je li posuda za pražnjenje ili zbrinjavanje ulja postavljena na mjesto za prikupljanje vrućeg ulja.



UPOZORENJE

Opasnost od opekline
Nemojte dopustiti da se voda pomiješa s uljem za prženje kako biste izbjegli opekline.

**UPOZORENJE****Opasnost od opekline**

Nemojte pomicati fritezu dok se u njoj nalazi vruće ulje da biste izbjegli opekline.

**UPOZORENJE**

Nemojte pretrpavati košaru ili u nju stavljati proizvode koji imaju visok sadržaj vlage.

- 3 lbs. (1,4 kg) maksimalna je količina proizvoda po jednodijelnoj posudi.

- 1 1/2 lbs. (0,68 kg) maksimalna je količina proizvoda po podijeljenoj posudi.

Nepoštivanje ovih uputa može rezultirati prelijevanjem masti preko posude, što može uzrokovati teške opekline, tjelesne ozljede, požar i/ili oštećenje imovine.

**UPOZORENJE**

Ovaj uređaj nije namijenjen da ga koriste osobe (uključujući djecu) sa smanjenim tjelesnim, osjetilnim ili mentalnim sposobnostima ili nedostatkom iskustva i znanja, osim ako nisu pod nadzorom osobe odgovorne za njihovu sigurnost ili su od nje dobili upute o korištenju uređaja.

Djecu treba nadzirati kako biste bili sigurni da se ne igraju, čiste ili održavaju uređaj.

**UPOZORENJE**

Uređaji moraju biti isključeni s napajanja tijekom čišćenja ili održavanja kako se ne biste ozlijedili.

**OPREZ**

Kako bi se spriječilo oštećenje opreme, kontaminacija hrane ili tjelesne ozljede, ovaj se uređaj nikada ne smije čistiti mlazom vode ili parnim čišćenjem.

**OPREZ**

- **Maksimalna radna temperatura za naše friteze iznosi 40,5 °C**
- **Maksimalna radna vlažnost za naše friteze iznosi 93 %.**

OBAVIJEST -

Uređaj nije predviđen za kontinuiranu masovnu proizvodnju kao u tvornici. Tijekom upotrebe, A-vrijednosna razina emisije zvučnog tlaka u zraku je ispod 70 db(A). Ovaj je uređaj namijenjen za komercijalnu upotrebu u kuhinjama restorana, pekara, bolnica itd.

- OBAVIJEST -** Uvijek koristite napravu za rasterećenje naprezanja. Ugradite isporučeni kabel napajanja pa ako naprava za rasterećenje naprezanja zakaže, vodiči L1, L2, L3 i N moraju se prvi zategnuti i puknuti. Ako se isporučeni ili postojeći kabel napajanja ošteti, nemojte ga koristiti; radije ga zamijenite dobro poznatim kabelom napajanja. Kabel napajanja mora zamijeniti proizvođač, njegov serviser ili osoba sličnih kvalifikacija kako bi se izbjegla opasnost.
- OBAVIJEST -** Ovaj je uređaj predviđen za premještanje prilikom čišćenja. Uređaj mora biti spojen savitljivim priključcima za izjednačavanje potencijala i priključkom na usluge kao što su opskrba električnom energijom, opskrba vodom, opskrba plinom i opskrba parom tako da se uređaj može pomicati u smjeru potrebnom za čišćenje, na udaljenosti koja nije manja od mjere uređaja u smjeru kretanja plus 500 mm, a da savitljivi priključci pritom ne budu zategnuti ili izloženi naprezanju.
- OBAVIJEST -** Preporučeno održavanje mora se provesti kako bi rad uređaja bio siguran i neprekidan. Pogledajte upute za upotrebu Henny Penny .
- OBAVIJEST -** Pravilno održavanje također produljuje životni vijek uređaja i ulja, čime se smanjuju radni troškovi tijekom vijeka trajanja. Osim toga, staro ulje povećava mogućnost prenapona i požara zbog smanjenog plamišta ulja. Temperatura ulja nikada ne smije biti veća od 230 °C.

NAPOMENA: Uređajem ne smijete upravljati pomoću vanjskog mjerača vremena ili sustava daljinskog upravljanja

Ovo je izvorna verzija kontroliranih uputa Henny Penny za :

model LVE 300

<https://hennypennylov.com/LVE300/>

Poglavlje 2 Montaža

Raspakiravanje



UPOZORENJE

Opasnost od strujnog udara

Nemojte koristiti uređaj za bušenje s alatima tijekom raspakiranja kako biste izbjegli oštećenje imovine.



UPOZORENJE

Težak predmet

Budite pažljivi prilikom pomicanja friteze kako bi izbjegli ozljede. Težina friteze iznosi otprilike: 137 kg za jednodijelnu posudu i 144 kg za podijeljene posude 200 kg za jednodijelnu posudu i 214 kg za podijeljene posude 240 kg za jednodijelnu posudu i 275 kg za podijeljene posude 319 kg za jednodijelnu posudu i 344 kg za podijeljene posude

OBAVIJEST -

Oštećenja tijekom dostave moraju se prijaviti u prisutnosti dostavljača i potpisati prije odlaska dostavljača.

OBAVIJEST -

Uklonite posudu za filtriranje prije uklanjanja uređaja s palete kako ne bi došlo do oštećenja opreme.

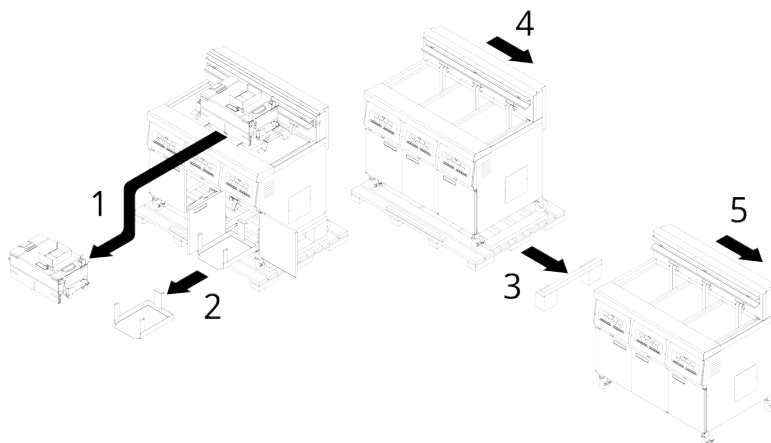

1. Izrežite i uklonite metalne trake s kutije.
2. Uklonite poklopac kutije i podignite glavnu kutiju s friteze.
3. Uklonite kutne nosače pakiranja.

4. Ako je potrebno, odrežite rastezljivu foliju oko kutije nosača/stalka i uklonite je s vrha poklopca friteze.
5. Odrežite i uklonite metalne trake koje drže fritezu na paleti i uklonite fritezu s palete.

<https://hennypennylov.com/LVE300/>

Tehnički podaci

Mjere friteze

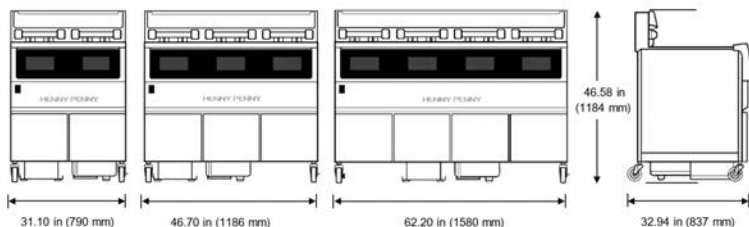

Težina u pakiranju

| Konfig. posude | 2 posude | 3 posude | 4 posude |
|----------------|--------------------|--------------------|--------------------|
| Cjelokupna | 441 lb. 200 kg. | 528 lb. 240 kg. | 702 lb. 319 kg. |
| Podijeljena | 472 lb. 214 kg. | 606 lb. 275 kg. | 758 lb. 344 kg. |

<https://hennypennylov.com/LVE300/>

Odabir lokacije



UPOZORENJE

Opasnost od opekline

Kako biste spriječili tjelesne ozljede, postavite i izravnajte fritezu prema uputama u priručniku. Za stabilizaciju se mogu koristiti pričvršne vezice.



OPREZ

Opasnost od požara

Kako biste izbjegli požar, prostor ispod friteze ne smije se koristiti za pohranu potrošnog materijala.



UPOZORENJE

Opasnost od požara

Kako biste izbjegli tjelesne ozljede i požar: ugradite uređaj uz minimalne razmake opisane u priručniku; nemojte raspršivati aerosole u blizini uređaja dok je u upotrebi. Ugradite otvorenu fritezu s minimalnim razmakom od svih zapaljivih materijala.

Pravilna lokacija uređaja vrlo je važna za rad, brzinu i udobnost. Odaberite ravno mjesto za uređaj kako biste osigurali njegov ispravan rad i dostatnu količina ulja. Odaberite mjesto koje će omogućiti jednostavno punjenje i pražnjenje bez ometanja završne pripreme narudžbi hrane. Korisnici su otkrili da pripremanje hrane od sirove do gotove/pržene i čuvanje proizvoda na toplijem mjestu pruža brzu, kontinuiranu uslugu. Stolove za odlaganje ili stavljanje treba postaviti pored friteze. Najbolja se učinkovitost postiže se pravocrtim radom, tj. sirovine na jednoj strani, gotovi proizvodi na drugoj. Porudžbina se može odnijeti s malim gubitkom učinkovitosti.

Razmaci

| | |
|--------------|---|
| Bočne strane | 51 mm od zapaljivih materijala ili druge opreme koja proizvodi toplinu, inače nije potreban razmak. |
| Straga | 152 mm za protok zraka, spojeve. |
| Srijeda | 762 mm za uklanjanje posude za filtriranje. |

<https://hennypennylov.com/LVE300/>

Niveliranje friteze



UPOZORENJE

Opasnost o opeklima/požara

Kako biste izbjegli tjelesne ozljede ili oštećenje imovine, slijedite upute za niveliranje ili može doći do prelijevanja ulja.

Za pravilan rad, nivelirajte fritezu s obje strane i od srijeda prema natrag. Upotrijebite alat za niveliranje na ravnim područjima oko obruča posude, preko središnjeg dijela, a zatim francuskim ključem prilagodite kotačiće.

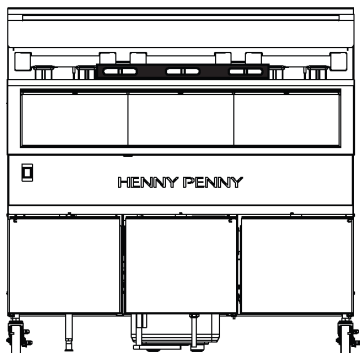

FRONT VIEW

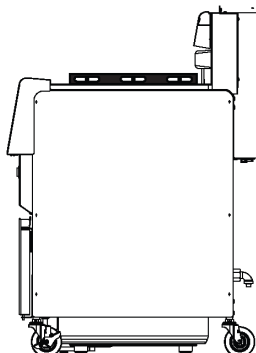

SIDE VIEW

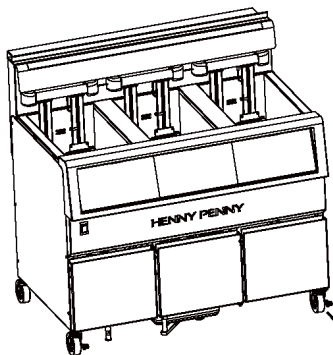

08170001

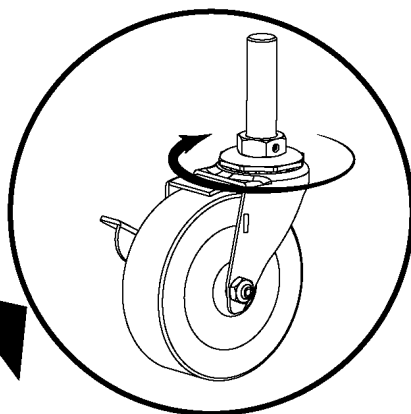

<https://hennypennylov.com/LVE300/>

Osiguravanje pravilne ventilacije

OBAVIJEST -

Sustav ventilacije mora biti u skladu s lokalnim, državnim i nacionalnim propisima.

Konzultirajte svoj lokalni vatrogasni odjel ili nadležne vlasti za graditeljstvo.

Friteza bi trebala biti smještena s odredbom za odzračivanje u odgovarajuću ispušnu napa ili ventilacijski sustav kako bi se omogućilo učinkovito uklanjanje ispušnih plinova i mirisa prženja. Ispušna nadstrešnica mora biti projektirana tako da se izbjegne ometanje rada friteze. Posavjetujte se s lokalnom tvrtkom za ventilaciju ili grijanje kako biste pomogli u dizajniranju odgovarajućeg sustava.

Zahtjevi u pogledu električnih sustava



UPOZORENJE

Uvjerite se da korisnik može provjeriti je li električni utikač isključen iz struje, sa svih pristupnih točaka oko friteze, kako bi se spriječila tjelesne ozljede prilikom održavanja friteze.



UPOZORENJE



Opasnost od strujnog udara

- Uređaj mora biti prikladno i sigurno uzemljen, u suprotnom bi moglo doći do strujnog udara. Pridržavajte se lokalnih propisa za električne instalacije za pravilno postavljanje uzemljenja ili u nedostatku lokalnih propisa, pridržavajte se nacionalnih električnih propisa, ANSI/NFPA Br. 70 (aktualno izdanje). U Kanadi, sve instalacije moraju biti u skladu s Kanadskim zakonom o električnoj energiji 1. dio, CSA C22.1, i/ili lokalnim propisima.
- Kako bi se izbjegao strujni udar, ovaj uređaj mora biti opremljen s vanjskim prekidačem strujnog kruga koji će isključiti sve neuzemljene vodiče. Mrežni prekidač na ovom uređaju ne isključuje sve linijske vodiče.
- Kabel napajanja možda je već priključen na uređaj, naručen kao dodatna oprema ili isporučen prilikom ugradnje. Provjerite pločicu s podacima kako biste utvrdili ispravno napajanje.



UPOZORENJE

(SAMO ZA OPREMU KOJA NOSI OZNAKU CEI)

Da biste spriječili električni udar, ovaj uređaj mora biti povezan s drugim uređajima ili dodirljivim metalnim površinama u blizini ovog uređaja, uz pomoć žice za uzemljenje. Ovaj uređaj opremljen je za ovu svrhu s stopicom za uzemljenje. Stopica za uzemljenje označava se slijedećim simbolom.



Oznaka za uzemljenje =



UPOZORENJE

Isključite napajanje prije ugradnje ili servisiranja opreme kako biste izbjegli strujni udar ili oštećenje imovine. Ugradnju mora izvršiti kvalificirani tehničar.

Držanje kabela

Osigurajte I-bolt za zgradu koristeći prihvatljive građevinske prakse.

Trajno spojene električne friteze s kotačima moraju biti ugrađene s fleksibilnim vodom i naslonom kabela, kada se instaliraju u Sjedinjenim Državama. Rupe su dostupne u okviru stražnje friteze za pričvršćivanje kabela na fritezu. Držanje kabela ne sprječava prevrtanje friteze.

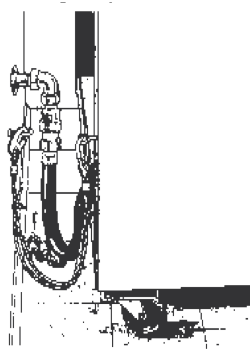

CE uređaji moraju imati vodič minimalne veličine 6 mm da bi se mogli spojiti na priključni blok. Ako koristite savitljivi kabel napajanja, on mora biti tipa HO7RN.

OBAVIJEST -

Preporučujemo da u strujnom krugu koristite zaštitni uređaj nazivne vrijednosti 30 mA, kao što je prekidač zaostale struje (RCCB) ili prekidač strujnog kruga za kvar uzemljenja (GFCI). Kabei napajanja moraju biti otporni na ulje, savitljivi kabei s plaštem, ne lakši od običnog polikloroprenskog ili drugog ekvivalentnog sintetičkog elastomernog plašta.

Uređaji koji se koriste izvan Sjedinjenih Država možda se ne isporučuju s kabelom napajanja priključenim na uređaj zbog različitih kodova ožičenja. Friteze su dostupne u tvornici ožičene za 200, 240, 380 i 415 volti, 3 faze, 50 Hz. Priključni blok montiran je u unutrašnjost friteze i služi za spajanje kabela.

Provjerite pločicu s podacima postavljenu s unutrašnje strane lijevih vrata kako biste odredili električne zahtjeve za fritezu; pogledajte sliku 2-4 Položaj pločice s podacima na 9. stranici. Pridržavajte se lokalnih propisa za električne instalacije za pravilno postavljanje uzemljenja ili u nedostatku lokalnih propisa, pridržavajte se nacionalnog električnog propisa ANSI/NFPA Br. 70 (aktualno izdanje). Svaka posuda ima vlastiti sklop kabela napajanja. Odvojeni prekidač za isključivanje sa svim kontaktima i s osiguračima ili prekidačima odgovarajućeg kapaciteta mora biti ugrađen na prikladnom mjestu između friteze i izvora napajanja. Prekidač za isključivanje mora biti ugrađen u skladu s nacionalnim i lokalnim propisima. To treba biti izolirani bakreni vodič namijenjen za napon od 600 V i temperaturu od 90 °C. Za vodove dulje od 15,24 m, koristite sljedeći vodič po veličini. CE uređaji moraju imati vodič minimalne veličine 6 mm da bi se mogli spojiti na priključni blok. Preporučuje se da na strujnom krugu friteze koristite zaštitni uređaj osjetljivosti od 30 mA kao što je prekidač strujnog kruga (RCCB) ili prekidač za upravljanje prekidima strujnoga kruga (GFCI). Zahtjevi u pogledu električnih sustava za svaku fritezu navedeni se na unutrašnjoj strani lijevih vrata.



01180386

| Volta | Faza | Herca | kW po izvoru | AMPERA po izvoru | Vodič |
|-----------|------|---------|--------------|------------------|-------|
| 208 | 3 | 60 | 14,0 | 39,4 | 3+G |
| 240 | 3 | 60 | 14,0 | 34,2 | 3+G |
| 220 / 380 | 3 | 50 / 60 | 14,0 | 24,3 | 3NG |
| 230 / 400 | 3 | 50 / 60 | 14,0 | 24,3 | 3NG |
| 240 / 415 | 3 | 50 / 60 | 14,0 | 24,3 | 3NG |

<https://hennypennylov.com/LVE300/>

Ugradnja i pokretanje

Postavljanje i obuka za početak rada s novom fritezom vodi lokalni distributer tvrtke Henny Penny. Postavljanje se obično izvodi neposredno prije početne obuke i, između ostalog, uključuje sljedeće korake:

- Uvjerite se da je sva ambalaža uklonjena iz posude za pražnjenje i friteze.
- Prebrišite i isperite svaku posudu kako biste uklonili sve tekućine kada je čista.
- Sastavite posudu za pražnjenje.
- Ručno napunite svaku posudu uljem.
- Postavite svježi vrč u kutiji ispod primarne posude.
- Izvršite postavljanje upravljačkih elemenata.
- Ispitajte svaki sustav friteze.

Upravljačke elemente na dodirnom zaslonu potrebno je postaviti prije njihova prvog uključivanja. Postavljanje upravljačkih elemenata dovršava lokalni distributer tvrtke Henny Penny tijekom instalacije friteze. Postavljanje upravljačkog elementa potrebno je provesti i u slučaju njegove zamjene ili vraćanja na tvorničke postavke.

Napomena: Dolje navedenim opcijama možete pristupiti i možete ih promijeniti iz izbornika Settings (Postavke).

Opcije uvijek možete promijeniti u izborniku General Settings (Opće postavke). Želite li postaviti novi upravljački element ili upravljački element na koji se primjenjuje vraćanje na tvorničke postavke, provedite sljedeće korake:

1. Uključite glavni prekidač napajanja. Prikazuje se pozdravna poruka.
2. Za početak dodirnite pulsirajući krug na upravljačkom zaslonu.

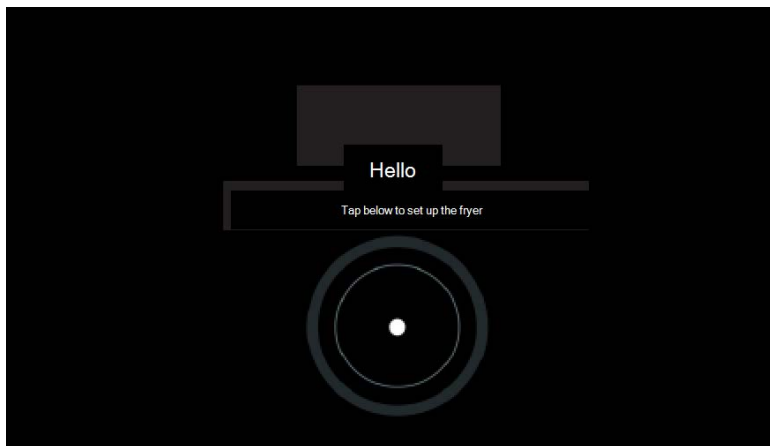

3. Dodirnite i postavite željeni jezik, a zatim dodirnite Next (Dalje) (->) da biste nastavili.
4. Dodirnite Serial Number (Serijski broj), a zatim putem zaslonske tipkovnice unesite vaš serijski broj. Serijski broj naveden je na unutrašnjoj strani vrata, na pločici s podacima. Ako

se serijski broj automatski prikaže, dodirnite Next (Dalje) (->) da biste nastavili.

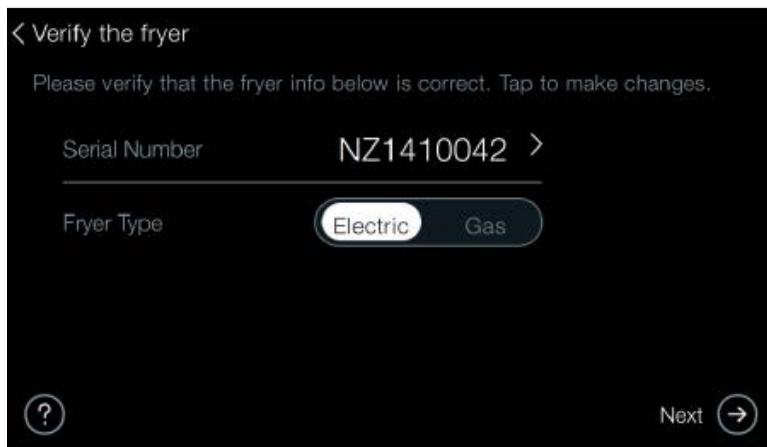

04180003

5. Sustav automatski prepoznaje da su postavke dobro namještene i prikazuje ih u zelenoj boji. Samo se u slučaju rješavanja problema i ispravljanja postavke koristi crvena boja. Dodirnite Next (Dalje) (->) da biste nastavili.
6. Dodirnite i odaberite svoju regiju, zatim dodirnite Next (Dalje) (->) da biste nastavili.
7. Dodirnite i postavite željene postavke vremena, a zatim dodirnite Next (Dalje) (->) da biste nastavili.
8. Dodirnite i postavite željene postavke datuma, a zatim dodirnite Next (Dalje) (->) da biste nastavili.
9. Dodirnite i postavite željene mjerne jedinice temperature, a zatim dodirnite Next (Dalje) (->) da biste nastavili.
10. Dodirnite i postavite željeni izgled početnog zaslona - Classic (Klasični) (popis ikona) ili Gallery (Galerija) (vrtuljak), a zatim dodirnite Next (Dalje) (->) da biste nastavili.
11. Dodirnite i postavite željenu svjetlinu zaslona, a zatim dodirnite Next (Dalje) (->) da biste nastavili.
Napomena: Vijek trajanja zaslona to je manji što je veća vrijednost svjetline.
12. Dodirnite i postavite željenu konfiguraciju bacanja, a zatim dodirnite Dalje (->) da biste nastavili.
13. Dodirnite i postavite željenu konfiguraciju ulja, a zatim dodirnite Dalje (->) da biste nastavili.
14. Dodirnite i postavite željena upozorenja za brzo filtriranje, a zatim dodirnite Dalje (->) da biste nastavili.
15. Dodirnite i postavite željeno upozorenje za dnevno održavanje filtra, a zatim dodirnite Dalje (->) da biste nastavili.
16. Dodirnite i postavite željeni način rada praćenja filtriranja, a zatim dodirnite Dalje (->) da biste nastavili.

17. Dodirnite i postavite željeno upozorenje za dubinsko čišćenje, a zatim dodirnite Dalje (->) da biste nastavili.
18. Dodirnite i postavite željenu glasnoću, a zatim dodirnite Next (Dalje) (->) da biste nastavili.
19. Dodirnite i postavite svoju lozinku, tvornička je 1234, a zatim dodirnite Dalje (->) da biste nastavili.
20. Dodirnite Create Food Item (Izradi namirnicu) i li Import Food Items (Uvezi namirnice), a zatim dodirnite Next (Dalje) (->) da biste nastavili.
Napomena: Možete odabrati Skip (Preskoči) (->) za ovaj korak i vratiti se kasnije.
21. Dodirnite Get Started (Početak). Prikazuje se Fill from (Punjenje iz).
Napomena: Možete preskočiti ovaj korak i vratiti se kasnije tako da dodirnete Later (Kasnije) (->)
22. Dodirnite Bulk (Punjenje iz rinfuze) ili Manual Fill (Ručno punjenje) i napunite fritezu uljem, a zatim dodirnite Next (Dalje) (->) da biste nastavili. Prikazuje se Set Up Complete (Postavljanje je dovršeno). Upravljački element vraća se na zaslon Preheat (Zagrijavanje).

Početna obuka

Početnom se obukom osigurava da vi i vaš tim razumijete rad i održavanje friteze.

<https://hennypennylov.com/LVE300/>

Poglavlje 3 Operacija

Pregled dijelova

Konfiguracija modela

Friteza je dostupna u modelima s jednom, dvije, tri i četiri posude, u nastavku je prikazana varijanta s dvije posude. Svaki je model dostupan s kombinacijom cjelokupne (1) i podijeljene (2) posude.

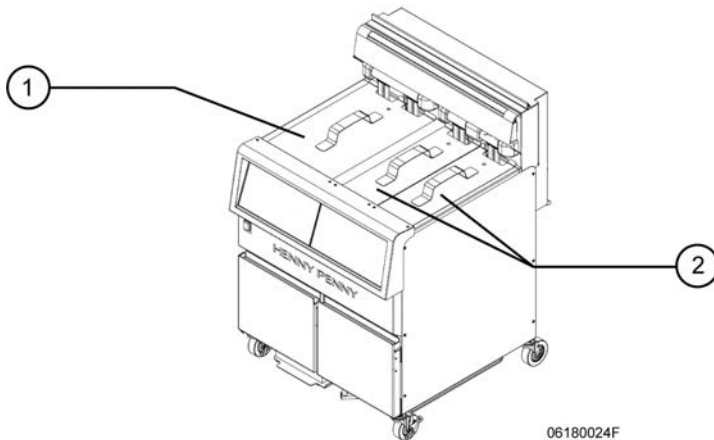

Radni dijelovi

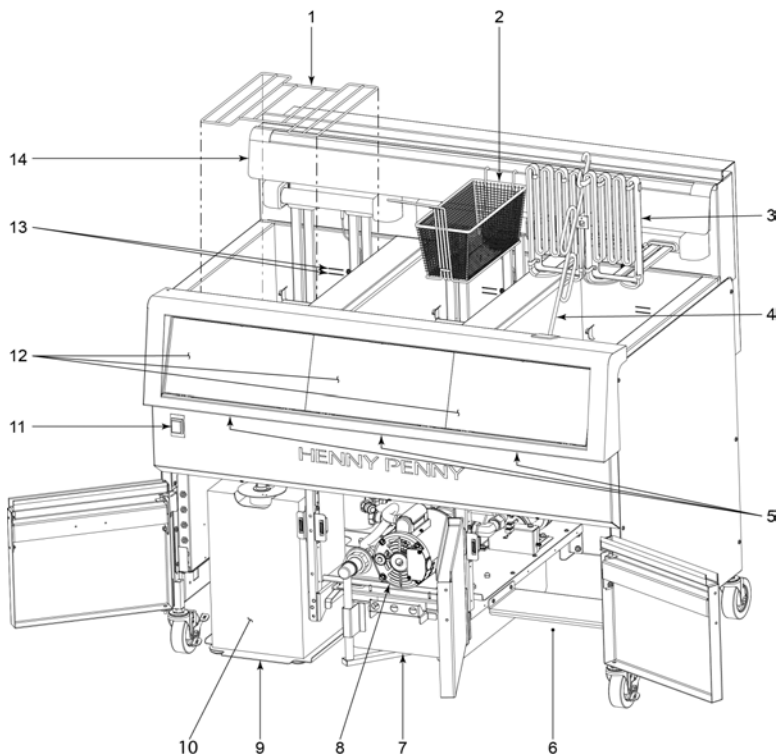

| Stavka | Naziv | Opis |
|--------|--------------------------------------|--|
| 1 | Nosač košare | Podupire košaru za prženje i štiti je od trljanja o grijaći element. |
| 2 | Košara za prženje | Koristi se za stavljanje proizvoda u ulje radi pripreme hrane. |
| 3 | Grijaći element | Prenoseći energiju zagrijava ulje. Grijaći elementi naginju se radi lakšeg čišćenja posude. |
| 4 | Alata za podizanje grijaćeg elementa | Alat koji se koristi za podizanje i podupiranje grijaćeg elementa radi jednostavnog čišćenje posude. |
| 5 | Elementi za | Resetiraju upravljačke elemente bez isključivanja cijele |

| Stavka | Naziv | Opis |
|--------|---|---|
| | resetiranje upravljačkih elemenata (nisu prikazani) | friteze. |
| 6 | Spremište za noćnu navlaku | Područje za pohranu noćnih navlaka tijekom upotrebe. |
| 7 | Posuda za filtriranje | Uklanja mrvice i nečistoće u ulju tijekom filtriranja. |
| 8 | Motor filtra | Upumpava ulje tijekom filtriranja. |
| 9 | Polica vrča u kutiji | Služi kao oslonac za vrč u kutiji. |
| 10 | Vrč u kutiji (nije isporučen) | Omogućuje opskrbu uljem za sustav automatskog dopunjavanja. Svježe se ulje pumpa iz vrča u kutiji kada je razina ulja niska. |
| 11 | Glavni prekidač napajanja | Uključuje svaki upravljački element. Grijanje svake posude uključuje se zasebnim upravljačkim elementima na dodirnom zaslonu. |
| 12 | Upravljački element na dodirnom zaslonu | Služi kao sučelje između korisnika i posude. |
| 13 | Indikatori razine ulja | Ukazuju kolika je pravilna razinu ulja kada je ulje na zadanoj ili sobnoj temperaturi. |
| 14 | Vješalica za košaru | Pridržava košare kada se ne koriste ili kada se iz njih ocjeđuje višak ulja iz proizvoda. |

<https://hennypennylov.com/LVE300/>

Punjenje ili dodavanje ulja



UPOZORENJE

Kako bi izbjegli teške opekline tijekom ulijevanja vrućeg ulja u posudu, nosite opremu za osobnu zaštitu (OOZ) i budite pažljivi da bi izbjegli prskanje.



UPOZORENJE

Razina ulja uvijek mora biti iznad grijaćih elemenata i na odgovarajućem indikatoru razine ulja na stražnjoj strani posude. Nepridržavanje ovih uputa može dovesti do požara, teških opekлина i/ili oštećenja friteze.



OPREZ

Koristite tekuće ulje visoke kvalitete za prženje u otvorenoj fritezi. Neka ulja niske kvalitete imaju visok sadržaj vlage koja izazivaju pjenjenje ili prekuhavanje.



OPREZ

Kako biste izbjegli tjelesne ozljede i požar, pobrinite se da ulje potpuno prekriva grijaće elemente ili cijevi plinskog plamenika.

Nemojte skraćivati ciklus otapanja. Vrsta ulja koje se koristi u fritezi određuje koliko će se topline primijeniti tijekom ciklusa otapanja. Ako su upravljački elementi namješteni na postavku Solid (Kruto), primjenjuje se manja količina topline na kruto ulje nego da su upravljački elementi namješteni na Liquid (Tekuće). Primijenite li preveliku količinu topline na kruto ulje, doći će do jakog dimljenja i može doći do požara. Uskladite ovu postavku s vrstom ulja koje se u tom trenutku koristi. Kada koristite novo kruto ulje, preporučujemo da ga otopite na vanjskom izvoru prije stavljanja u posudu.

OBAVIJESTI! Kruto ulje se ne preporučuje jer može uzrokovati začepljenje i kvar pumpe.

Kapacitet ulja

LOV 300 - 13,6 kg ili 15 L

Ručno punjenje posude

Svaka posuda ima dvije crte koje ukazuju na razinu. Gornja crta za punjenje (1) označava odgovarajuću razinu ulja na zadanoj temperaturi. Donja crta za punjenje (2) označava odgovarajuću razinu ulja na sobnoj temperaturi. Kada punitе praznu posudu uljem sobne temperature, punitе je do sredine donje crte za punjenje (2). Kako se ulje zagrijava, širi se do gornje crte za punjenje (1).



01180387

<https://hennypennylov.com/LVE300/>

Osnovna upotreba

Sljedeće vas informacije vode kroz uobičajenu svakodnevnu upotrebu.



OPASNOST

Sljedite upute u nastavku da biste izbjegli prelijevanje ulja iz posude, što bi moglo dovesti do teških opekline, tjelesnih ozljeda, požara i/ili materijalne štete.

- Isključite fritezu ako je nećete odmah koristiti da biste zaštitili ulje.
- Prženje proizvoda uvaljanih u krušne mrvice iziskuje učestalo filtriranje kako bi ulje bilo čisto. Ulje treba često obirati tijekom dana i temeljito filtrirati jednom dnevno.
- Bacite ulje ako je na zaslonu prikazana poruka „CHANGE OIL SOON“ (Zamijenite ulje uskoro) ili ako se ulje pretjerano pjeni ili dimi.
- Održavajte ulje na odgovarajućoj razini za pripremu hrane. Provjeravajte i dopunjavajte rezervni spremnik ulja tijekom dana.
- Nemojte pretrpavati košaru ili u njih stavljati proizvode koji imaju iznimno visok sadržaj vlage.

<https://hennypennylov.com/LVE300/>

Dopunjavanje ulja



UPOZORENJE

Razina ulja uvijek mora biti iznad grijaćih elemenata i na odgovarajućem indikatoru razine ulja na stražnjoj strani posude. Nepridržavanje ovih uputa može dovesti do požara, teških opekлина i/ili oštećenja friteze.

Friteza je opremljena značajkom automatskog dopunjavanja koja provjerava razinu ulja i tijekom dana ga automatski dopunjava iz vrča u kutiji do crte za punjenje. Automatsko dopunjavanje aktivira se nakon nekoliko sekundi između ciklusa pripreme hrane, kada se na drugim posudama ne provodi filtriranje. U slučajevima kada je ili vrč u kutiji prazan ili ciklusi pripreme hrane tijekom duljeg razdoblja traju bez stanke, razina ulja u posudi može pasti. U tim slučajevima možete brzo upumpati ulje iz vrča u kutiji u posudu putem izbornika Oil & Filter (Ulje i filtriranje).

<https://hennypennylov.com/LVE300/>

Zamjena vrča u kutiji

Kada je vrč u kutiji prazan ili se na zaslonu pojavila poruka CHECK JIB (Provjerite vrč u kutiji), zamijenite prazan vrč novim.

Napomena: U nekim trgovinama koristi se vrećica u kutiji, a ne vrč u kutiji. To nije problem jer se cijev vrča u kutiji na fritezi prilagođava kako bi odgovarala uobičajenim veličinama vrča i uobičajenim veličinama vrećice u kutiji. Želite li zamijeniti vrč u kutiji, pratite sljedeće upute:

1. Otvorite vrata na prednjoj strani vrča u kutiji. Izvucite prazan vrč u kutiji iz prostora ispod friteze.
2. Uklonite cijev vrča u kutiji.
3. Bacite prazni vrč u kutiji.
4. Otvorite novi vrč u kutiji i potpuno uklonite i bacite čep od papira ili folije.

Napomena: Pazite da čepovi od folije ili papira ne padnu u vrč u kutiji jer može doći do začepjenja ili oštećenja njegove pumpe.

5. Gurajte cijev vrča u kutiji u novi vrč u kutiji dok ne dosegne dno, a zatim pričvrstite poklopac na slavinu.
6. Gurnite novi vrč u kutiji natrag na policu vrča i zatvorite vrata.

<https://hennypennylov.com/LVE300/>

Izvođenje dnevne provjere friteze

Kako biste izbjegli prekide tijekom radnog dana, obavite ovu dnevnu provjeru prije uključivanja friteze:

1. Uklonite i spremite dodatne noćne navlake.
2. Uvjerite se da je razina ulja na odgovarajućoj razini u svakoj posudi.
3. Provjerite razinu ulja u vrču u kutiji. Zamijenite vrč u kutiji ako je prazan.

- Uvjerite se da je posuda za pražnjenje čista, suha i da je pravilno sastavljena s novim jastučićem filtra.

<https://hennypennylov.com/LVE300/>

Pohrana noćnih navlaka

Prije korištenja posude, uklonite i pohranite noćne navlake. Na uređajima s 3 i 4 posude, noćne navlake mogu se pohraniti ispod krajnje desne posude friteze.

Napomena: Ako koristite samo neke posude, noćne navlake mogu ostati na posudama na kojima je grijanje ostalo isključeno. Noćne navlake dodatna je oprema friteze koja se koristi za pokrivanje posuda kada se ne koriste. Smanjuju razgradnje ulja zbog djelovanja kisika i sprečavaju ulazak onečišćenja iz zraka u ulje. Noćne navlake preporučuju se i za pokrivanje susjednih posuda tijekom postupka dubinskog čišćenja.

<https://hennypennylov.com/LVE300/>

Uključivanje friteze

Nakon provođenja dnevne provjere friteze, uključite je putem glavnog prekidača. Nakon otprilike 15 sekundi prikazuje se zaslon Preheat (Zagrijavanje). Međutim, nijedna se posuda ne zagrijava dok ne dodirnete gumb Preheat (Zagrijavanje) na svakom upravljačkom elementu na dodirnom zaslonu.

<https://hennypennylov.com/LVE300/>

Zagrijavanje ulja

Možete uključiti neke ili sve posude na fritezi.

- Želite li uključiti grijanje određene posude, dodirnite Preheat (Zagrijavanje).

Napomena: Zadana temperatura ulja promjenjiva je i može se mijenjati u namirnicama.

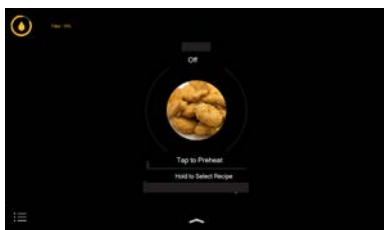

- Provjerite je li posuda napunjena uljem do donje crte na stražnjoj strani posude, a zatim

dodirnite Yes (Da) za nastavak. Posuda se zagrijava.

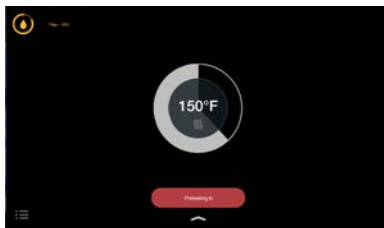

<https://hennypennylov.com/LVE300/>

Oil info (Informacije o ulju)

Dodirnite ikonu s informacijama o ulju da biste dobili detaljne informacije o ulju u posudi. Za podijeljene posude dostupne su dvije ikone s informacijama. Ikona u gornjem lijevom dijelu prikazuje informacije o ulju za lijevu posudu, a ikona u gornjem desnom dijelu prikazuje informacije o ulju za desnu posudu.

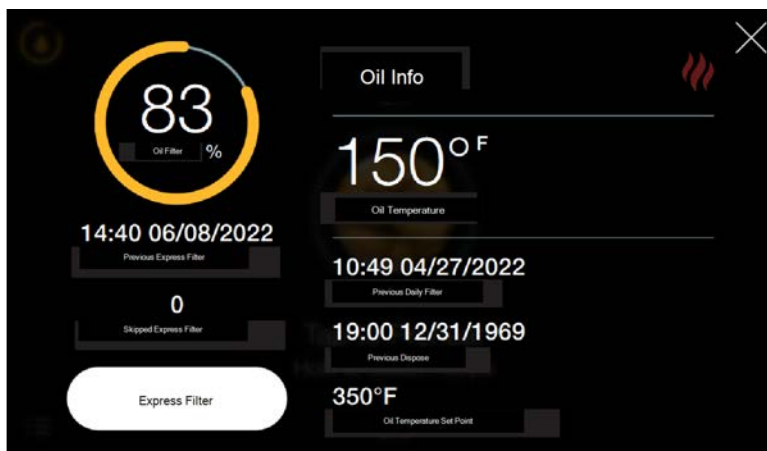

- | | | |
|---|------------------------------------|---|
| 1 | Postotak filtra za ulje | Preostali vijek trajanja ulja do sljedećeg filtriranja. |
| 2 | Oil temperature (Temperatura ulja) | Trenutačna temperatura ulja. |
| 3 | Previous dispose (Prethodno | Vrijeme i datum posljednjeg bacanja ulja iz |

| | | |
|---|---|--|
| | bacanje) | ove posude. |
| 4 | Gumb Express filter (Brzo filtriranje) | Pokreće brzo filtriranje da biste resetirali postotak filtra na 100 %. |
| 5 | Previous filter (Prethodno filtriranje) | Vrijeme i datum posljednjeg filtriranja ove posude. |

<https://hennypennylov.com/LVE300/>

Priprema namirnica



OPASNOST

Slijedite upute u nastavku da biste izbjegli prelijevanje ulja iz posude, što bi moglo dovesti do teških opekлина, tjelesnih ozljeda, požara i/ili materijalne štete.

- Isključite fritezu ako je nećete odmah koristiti da biste zaštitili ulje.
- Prženje proizvoda uvaljanih u krušne mrvice iziskuje učestalo filtriranje kako bi ulje bilo čisto. Ulje treba često obirati tijekom dana i temeljito filtrirati jednom dnevno.
- Bacite ulje ako je na zaslonu prikazana poruka „CHANGE OIL SOON“ (Zamijenite ulje uskoro) ili ako se ulje pretjerano pjeni ili dimi.
- Održavajte ulje na odgovarajućoj razini za pripremu hrane. Provjeravajte i dopunjavajte rezervni spremnik ulja tijekom dana.
- Nemojte pretrpavati košaru ili u njih stavljati proizvode koji imaju iznimno visok sadržaj vlage.



UPOZORENJE

Opasnost od požara

Kako biste izbjegli požar:

- Nemojte dopustiti da košare udare u grijaće elemente.
- Nemojte pritiskati grijaće elemente.

Udarac u grijaće elemente može pomaknuti ili rastegnuti zavojnice i izazvati požar.

Hranu u fritezi kuhajte slijedeći ove upute:

1. Stavite namirnicu u košaru za prženje.
2. Nakon što je prethodno zagrijete, dodirnite posudu u kojoj želite kuhati.



3. Spustite košaru za prženje u ulje.
4. Dodirnite za početak mjerenja vremena. Crveni indikator mjerača vremena počinje se pomicati

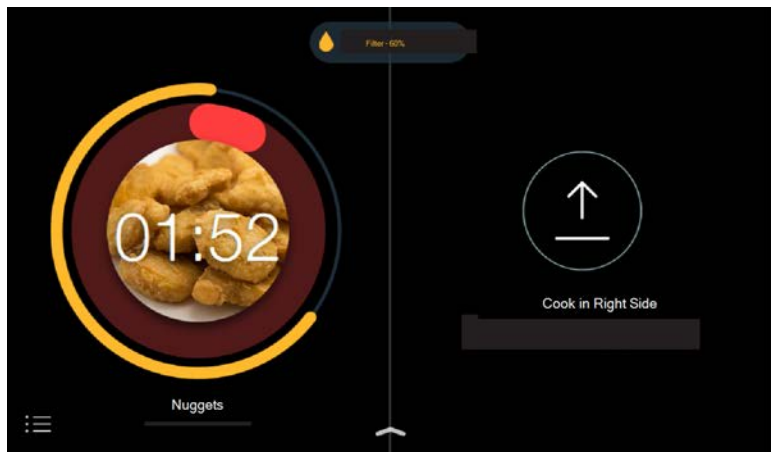

5. Ako ciklus mjerača vremena ima omogućeno upozorenje o potresanju, kada se ono oglasi podignite košaru s dna posude i protresite košaru da odvojite namirnice, a zatim vratite košaru natrag u ulje.

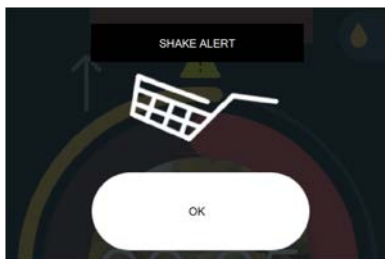

6. Kada crveni mjerač vremena istekne i oglasi se upozorenje, izvadite košaru iz ulja i stavite je na vješalicu za košaru kako bi višak ulja iscuri mogao iscuriti.
7. Dodirnite mjerač vremena da zaustavite upozorenje.

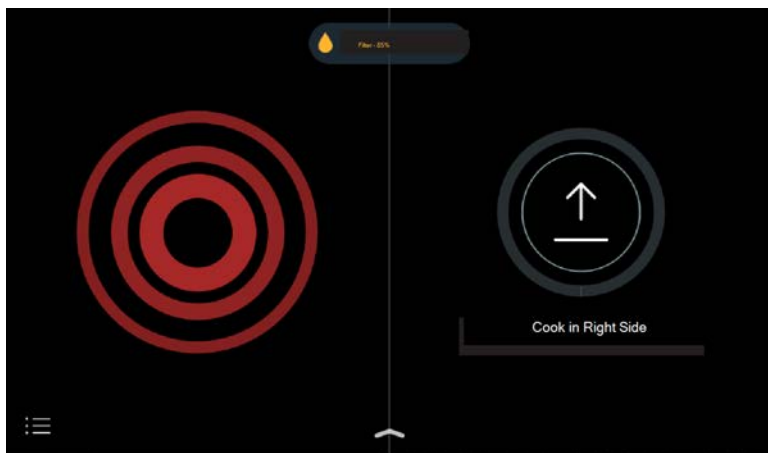

<https://hennypennylov.com/LVE300/>

Priprema hrane s jednim mjeračem vremena

Dok pripremate hranu u fritezu, upoznati ste ne samo s preostalim vremenom za vaše namirnice, već i s brojem prženja koja su preostala do obaveznog provođenja brzog filtriranja. Slijedi raščlamba ogleđnog primjera zaslona mjerača vremena za pripremu hrane.

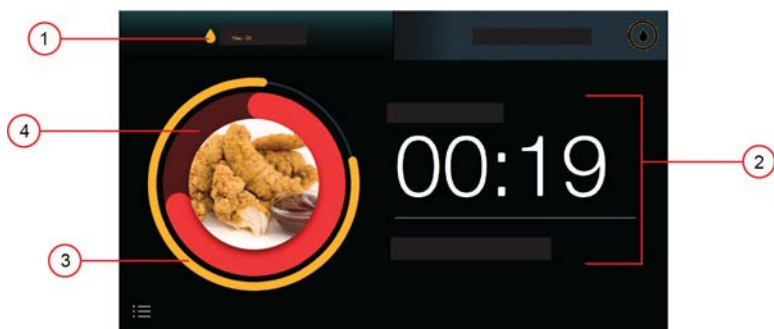

- | | | |
|---|---|---|
| 1 | Oil info (Informacije o ulju) | Postotak filtra za ulje. Pritisnite i zadržite za pregled trenutne temperature ulja. |
| 2 | Cooking Info (Informacije o pripremi hrane) | Preostalo vrijeme i naziv namirnice. |
| 3 | Statusni prsten filtra za ulje | Vizualni pokazatelj postotka filtra za ulje. Prsten svijetli žuto kada je postotak filtra za ulja jednak 100 %. Poruka o brzom filtriranju prikazuje se kada prsten nestane na 0 %. |
| 4 | Prsten napretka pripreme hrane | Taj prsten svojim popunjavanjem ukazuje na to koliki je udio ciklusa pripreme hrane dovršen. |

<https://hennypennylov.com/LVE300/>

Pokretanje mjerača vremena za jednodijelnu posudu

Jednodijelne posude imaju dva mjerača vremena na dodirnom zaslonu za upravljanje - jedan za lijevu i jedan za desnu košaru.

1. Dodirnite Cook (Priprema hrane) na lijevoj strani, a zatim odaberite namirnicu. Mjerač vremena započinje odbrojavanje.
2. Dodirnite Cook (Priprema hrane) na desnoj strani, a zatim odaberite namirnicu. Mjerač vremena započinje odbrojavanje.

Napomena: Možete pokrenuti jedan mjerač vremena, a zatim pritisnuti suprotnu karticu za pokretanje mjerača vremena za drugu košaricu.



<https://hennypennylov.com/LVE300/>

Pokretanje mjerača vremena za podijeljenu posudu

Podijeljene posude imaju četiri mjerača vremena kojima se može pristupiti putem dodirnog zaslona: dva za lijevu i dva za desnu posudu.

- Za pokretanje pojedinačnog lijevog ili desnog mjerača vremena, dodirnite karticu za lijevu ili desnu stranu, a zatim odaberite željenu namirnicu.
- Za pokretanje drugog mjerača vremena za lijevu ili desnu podijeljenu posudu, dodirnite i zadržite odgovarajuću stranu dodirnog zaslona, odaberite namirnicu i mjerač vremena za drugu podijeljenu posudu počinjete odbrojavati.

Na primjer, lijeva slika prikazuje tri mjerača vremena koji odbrojavaju. Ako želite dodati još jedan mjerač vremena za desnu posudu, dodirnite i zadržite desnu stranu, odaberite drugu namirnicu i prikazat će se drugi mjerač vremena za desnu stranu. Tako možete imati 3 ili 4 mjerača vremena koji odbrojavaju u isto vrijeme, što dobro funkcionira ako koristite košare četvrtine uobičajene veličine.

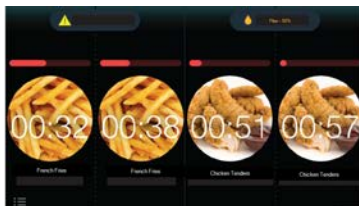

<https://hennypennylov.com/LVE300/>

Zaustavljanje mjerača vremena

Želite li zaustaviti ciklusa pripreme hrane, dodirnite bilo koji dio slike namirnice, a zatim dodirnite ikonu za zaustavljanje.

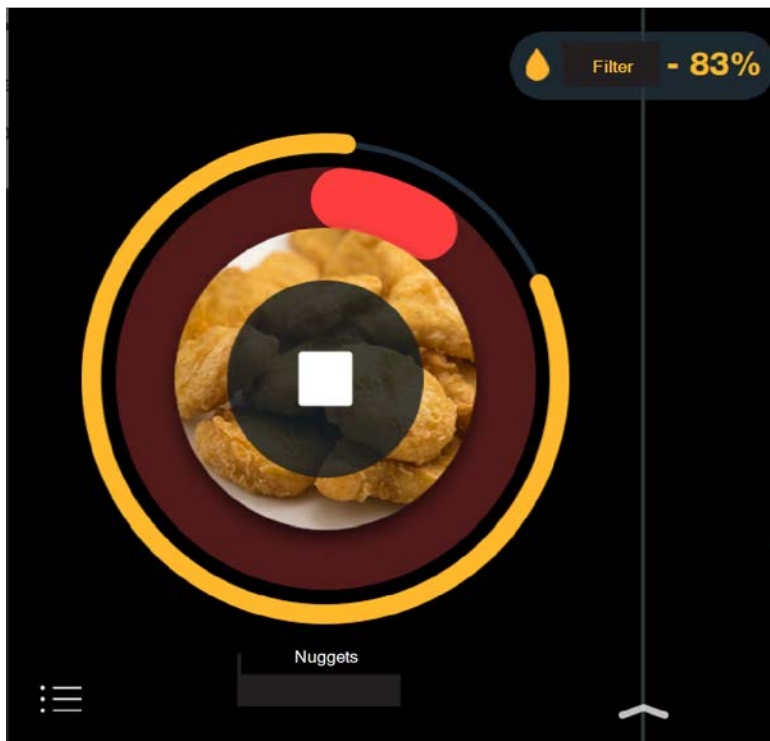

<https://hennypennylov.com/LVE300/>

Ponavljanje mjerača vremena

Nakon završetka ciklusa pripreme hrane, iznad prethodno pripremljenog proizvoda na zaslonu prikazuje se ikona za ponovnu pripremu hrane. Želite li ponoviti ciklus pripreme hrane, dodirnite ikonu za ponavljanje pripreme hrane na slici namirnice. Želite li odabrati neku drugu namirnicu, prijedite prstom ulijevo ili udesno i prikazat će se dostupne namirnice.

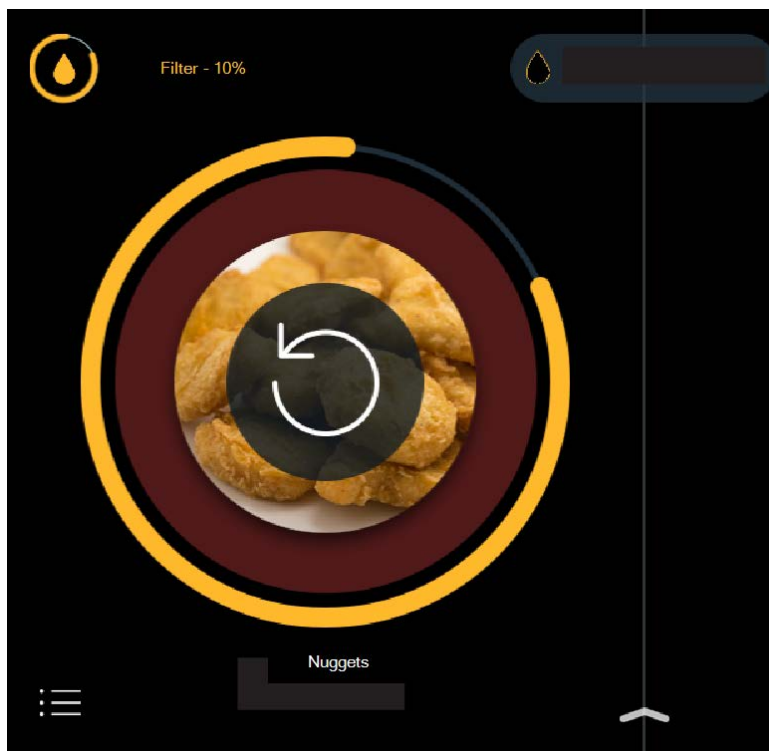

<https://hennypennylov.com/LVE300/>

Nekompatibilna namirnica

Ovo su zasivljene namirnice koje zahtijevaju promjenu temperature ulja prije pripreme hrane. Dodirom nekompatibilne namirnice otvara se zaslon koji vam daje do znanja da se ulje treba zagrijati ili ohladiti na novu zadanu vrijednost.

<https://hennypennylov.com/LVE300/>

Upravljanje uljem



UPOZORENJE

Opasnost od opekline

Slijedite upute na zaslonu za brzo i dnevno filtriranje da biste izbjegli opekline.

Nepriдрžavanje uputa za provođenje brzog i dnevnog filtriranja može uzrokovati nakupljanje mrvica i otpadaka na dnu posude za prženje, što može dovesti do prskanja ulja iz friteze.

Kako se ulje za prženje kvari, proizvodi nusproizvode koji utječu na okus i teksturu hrane. Postoji optimalna točka ulja u kojoj proces razgradnje ulja dostiže optimalno stanje. Ta optimalna točka može se produljiti pravilnim upravljanjem uljem. U ovom ćete se odjeljku upoznati sa značajkama upravljanja uljem koje nudi friteza. Neke su od tih značajki objašnjene u ovom odjeljku, a neke poveznicama upućuju na druge odjeljke. Sve te značajke pomažu da poboljšate kvalitetu i konzistentnost proizvoda i istovremeno smanjite troškove potrošnje ulja.

1. Preheat Mode (Način zagrijavanja) - čuva ulje naizmjeničnim uključivanjem i isključivanjem grijanja dok njegova temperatura ne dosegne 82 °C.
2. Express Filter (Brzo filtriranje) - uklanja nusproizvode prženja, kao što su nakupljene mrvice koje mogu narušiti kvalitetu ulja. Tijekom normalnog rada i nakon određenog broja prženja, članovi tima dobivaju upit za izvođenje brzog filtriranja. Za potrebe postupka brzog filtriranja član tima mora očistiti posudu, ali nakon toga je filtriranje potpuno automatizirano. Friteza dovršava cijeli postupak brzog filtriranja za samo 3 minute, uključujući vraćanje ulja na zadanu temperaturu. Pripremu hrane nije potrebno zaustavljati tijekom brzog filtriranja, jer dok se jedna posuda filtrira, ostale se još uvijek mogu koristiti za pripremu hrane.
3. Automatic Top Off (Automatsko dopunjavanje) - prati razine ulja u svakoj posudi i automatski ga nadopunjuje iz vrča u kutiji. Automatsko dopunjavanje produljuje optimalno stanje ulja redovitim dodavanjem svježeg ulja u svaku posudu.

<https://hennypennylov.com/LVE300/>

Brzo filtriranje



UPOZORENJE

Opasnost od opekline

Slijedite upute na zaslonu za brzo i dnevno filtriranje da biste izbjegli opekline.

Nepriдрžavanje uputa za provođenje brzog i dnevnog filtriranja može uzrokovati nakupljanje mrvica i otpadaka na dnu posude za prženje, što može dovesti do prskanja ulja iz friteze.

Najbolja praksa: Potaknite članove tima da filtriraju kada se to od njih zatraži i da upravljaju filtriranjem između razdoblja učestalog prženja. To produljuje optimalno stanje ulja i maksimalno produljuje njegov vijek trajanja.

Tijekom dana dok se namirnice kuhaju, mrvice i drugi kontaminanti nakupljaju se u posudi i povremeno ih je potrebno ukloniti automatiziranom značajkom brzog filtriranja. Svaka namirnica u jelovniku sadrži postavku količine namirnica koje se mogu skuhati prije nego bude potrebno brzo filtriranje. Pronaći ćete je u izborniku Settings (Postavke) > Food Item Settings (Postavke namirnice) > Enter Password (Unos lozinke) > Manage Food Item (Upravljanje namirnicom) > Food Items (Namirnice).

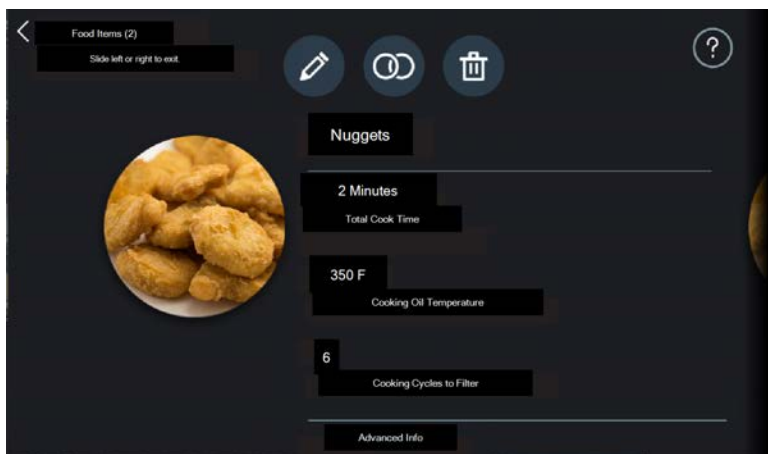

Na primjer, proizvodi koji stvaraju više mrvica tijekom pripreme hrane obično zahtijevaju nižu vrijednost ove postavke, a proizvodi koji stvaraju manje mrvica obično imaju veću vrijednost. Možda će 15 prženja između dvaju brzih filtriranja dobro funkcionirati za krumpiriće, dok će proizvod s više krušnih mrvica, kao što su pileće trakice, moći izdržati samo 8 prženja između dvaju brzih filtriranja.

Upravljački element na dodirnom zaslonu omogućuje članovima tima da znaju koliko je prženja preostalo prije sljedećeg brzog filtriranja na temelju postotka filtra za ulje i žutog statusnog prstena filtra. Postotak filtra počinje od 100 % za svaku posudu, a kako se proizvod kuha, taj se postotak smanjuje. Kada postotak filtra dosegne 0 % u bilo kojoj posudi, pojavljuje se upit za brzo filtriranje koji ukazuje da je vrijeme za filtriranje.

Napomena: Brzo filtriranje možete pokrenuti i u izborniku Settings (Postavke) > Oil & Filter (Ulje i filter) > Express Filter (Brzi filter). Kad god se rad brzog filtriranja dovrši, status filtra za ulje vraća se na 100 %, a članovi tima spremni su za sljedeće razdoblje učestalog prženja.

Kada se provede, friteza za 3 ili manje minuta dovršava cijeli postupak brzog filtriranja, uključujući vraćanje ulja na zadanu temperaturu, pod uvjetom da je posuda za filtriranje pravilno održavana. Kako se jedna posuda filtrira, ostale se posude još uvijek mogu koristiti za prženje. Postupak brzog filtriranja opisan je u sljedećim koracima:

1. Dodirnite opciju za brzo filtriranje, zatim odaberite Filter (Filtriraj) želite li odmah filtrirati ili odaberite Later (Kasnije) za odgodu filtriranja i nastavak pripreme hrane. Prikazuje se poruka Skim vat (Oberite posudu).

Napomena: Ako odaberete Later (Kasnije), prikazuje se ikona upozorenja pored ikone s informacijama o ulju, a upit za brzo filtriranje prikazuje se nakon svakog dodatnog prženja dok se ne provede brzo filtriranje.

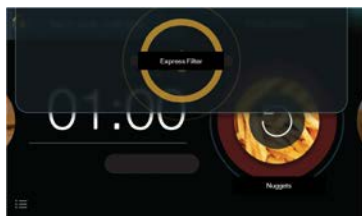

2. Alat za obiranje (nije isporučen s fritezom) uklonite plutajuće mrvice i proizvod s površine ulja, a zatim potvrdite pritiskom na Start Filter (Pokreni filtriranje).
 - Drain / Wash (Ispuštanje / pranje) - ulje otječe u posudu za filtriranje i pumpanjem ispire mrvice niz otvoreni odvod.
 - Refill (Ponovno punjenje) - ulje se nastavlja upumpavati, a ventil za ispuštanje se zatvara kako bi ulje ponovno napunilo posudu.
 - Heating (Zagrijavanje) - dok se posuda puni, uključuje se grijanje kako bi se temperatura ulja vratila na temperaturu za prženje.
3. Kada se zagrije, prikazuje se poruka Filter Complete (Filtriranje je završeno), a zatim zaslon za prženje. Članovi tima imaju opciju pauzirati svaki korak, nakon čega slijedi ili nastavak koraka ili zaustavljanje brzog filtriranja. Upravljanje brzim filtriranjem tijekom razdoblja učestalog prženja - članovi tima imaju opciju ranog pokretanja brzog filtriranja tijekom razdoblja sporijeg prženja kako bi bili sigurni da se brzo filtriranje neće prekinuti u razdoblju učestalog prženja ili u žurbi. Na primjer, ako je preostalo samo 10 % statusa filtra za ulje (preostala su 1 ili 2 prženja) tijekom razdoblja sporog prženja, član tima može ranije pokrenuti brzo filtriranje dodirivanjem na ikonu s informacijama o ulju, a zatim dodirivanjem na Express Filter (Brzo filtriranje).

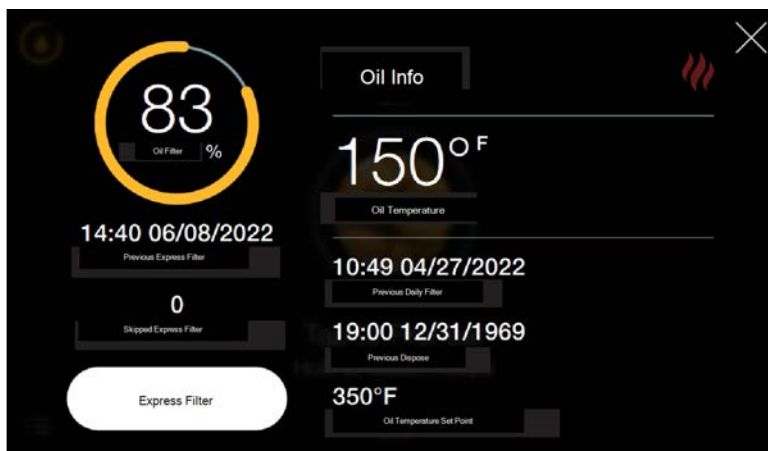

<https://hennypennylov.com/LVE300/>

Isključivanje friteze

Napomena: Ako očekujete da fritezu nećete koristiti dulje vrijeme, provjerite je li ulje ispušteno iz friteze. Kada ste spremni za ponovno pokretanje friteze, pogledajte odjeljak [Osnovna upotreba](#).

Isključivanjem na kraju dana olakšavate početak sljedećeg dana drugim članovima tima. Kontrolni popis za isključivanje friteze:

1. Provedite dnevno filtriranje svake posude
2. Uklonite, očistite i ponovno sastavite posudu za filtriranje s novim filtrom.
3. Uklonite i očistite vješalicu za košaru i područje iza nje, a zatim je ponovno postavite.
4. Isključite glavni prekidač napajanja.
5. Prebrišite upravljačke elemente na dodirnom zaslonu.
6. Prebrišite vanjske površine friteze, uključujući bočne ploče, vrata i područja oko posuda.
7. Postavite noćnu navlaku preko svake posude (ako je isporučena).

<https://hennypennylov.com/LVE300/>

Sastavljanje posude za filtriranje



UPOZORENJE

Opasnost od opekline

Slijedite upute na zaslonu za brzo i dnevno filtriranje da biste izbjegli opekline.

Nepriдрžavanje uputa za provođenje brzog i dnevnog filtriranja može uzrokovati nakupljanje mrvica i otpadaka na dnu posude za prženje, što može dovesti do prskanja ulja iz friteze.



UPOZORENJE

Opasnost od klizanja

Kako biste izbjegli tjelesne ozljede, nemojte premašiti kapacitet posude za filtriranje (1 posuda ili 2 podijeljene posude). Kako biste izbjegli prepunjavanje posude za filtriranje, praznite samo 1 posudu istovremeno. Provjerite je li pod oko opreme potpuno čist i suh kako biste izbjegli rizik od klizanja.

Posuda za filtriranje uklanja nakupljene mrvice i nečistoće iz ulja tijekom filtriranja. Ako se filtriranje uspori tijekom dana, možda je potrebno isprazniti košaru za mrvice i ostrugati manje mrvice s filtra. Prilikom isključivanja uklonite i očistite sklop posude za filtriranje kako biste bili sigurni da će posuda za pražnjenje biti čista sljedeći dan. Obično se to radi nakon završetka rada dnevnog filtra na svim posudama. Slijede koraci za isključivanje posude za filtriranje:

Održavanje posude za filtriranje tijekom dana

Održavanje posude za filtriranje možda će trebati obavljati povremeno tijekom dana ako se ulje počne sporo pumpati tijekom brzog filtriranja. Provedite sljedeće korake održavanja kako biste povećali protok ulja tijekom filtriranja:

1. Uklonite posudu za filtriranje njenim izvlačenjem ispod friteze. Odvajaju se muški i ženski priključak.
2. Uklonite poklopac posude za filtriranje i košaru za mrvice. Odbacite mrvice iz košare za mrvice.
3. Strugalom za lonce ili lopaticom nježno sastružite sitnije mrvice s vrha filtra i bacite ih.
4. Vratite košaru za mrvice i poklopac posude za filtriranje.
5. Ponovno postavite posudu za filtriranje ispod friteze i zatvorite vrata.

Napomena: Uvjerite se da spoj posude za filtriranje čvrsto nasjeda.

Čišćenje posude za filtriranje

Koristite sredstvo za čišćenje friteze za hranu koje je dopušteno lokalnim zdravstvenim propisima. Korištenje ispravnih prstenastih brtvi tvrtke Henny Penny i papira filtra od vitalnog je značaja. Naručite ih od svog tehničara ili distributera.

1. Uklonite posudu za filtriranje njenim izvlačenjem ispod friteze. Odvajaju se muški i ženski priključak.
2. Uklonite prstenaste brtve s priključka, pregledajte ih i zamijenite po potrebi.
Pogledajte odjeljak [Zamjena prstenaste brtve](#).
3. Rastavite posudu za filtriranje, ispraznite košaru za mrvice i bacite filter.
4. Operite i osušite sve dijelove posude za filtriranje.
5. Ponovno sastavite posudu za filtriranje sljedećim redoslijedom:
 - a. Postavite mrežicu filtra (5) u podnožje posude za pražnjenje (4).
 - b. Postavite papir filtra (3) na mrežicu filtra (5).
 - c. Stavite uteg posude za pražnjenje (6) na papir filtra (3).
 - d. Postavite hvatač mrvica (2) na uteg posude za pražnjenje (6).
 - e. Postavite poklopac posude za pražnjenje (1) na podnožje posude za pražnjenje (4).

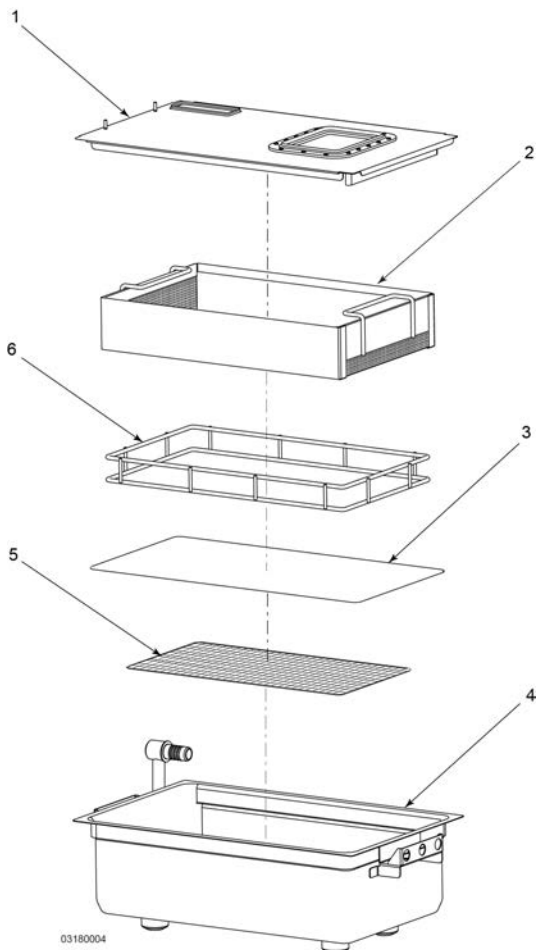

6. Ponovno postavite posudu za filtriranje ispod friteze i zatvorite vrata. **NAPOMENA:** Uvjerite se da spoj posude za filtriranje čvrsto nasjeda.

<https://hennypennylov.com/LVE300/>

Čišćenje vješalice za košaru



UPOZORENJE

Opasnost od požara

Kako biste izbjegli požar:

- Nemojte dopustiti da košare udare u grijaće elemente.
- Nemojte pritiskati grijaće elemente.

Udarac u grijaće elemente može pomaknuti ili rastegnuti zavojnice i izazvati požar.

Gurnite vješalicu za košaru prema gore i zatim je povucite prema sebi kako biste je uklonili. Očistite i vješalicu za košaru i područje iza nje, a zatim je ponovno postavite.

<https://hennypennylov.com/LVE300/>

Isključivanje friteze

Na kraju dana isključite glavni prekidač. Što se položaja glavnog prekidača napajanja tiče...

INFORMACIJE: Grijanje svake posude isključuje se kada se isključi glavni prekidač napajanja, kao i svaki upravljački element na dodirnom zaslonu

<https://hennypennylov.com/LVE300/>

Izbornik s postavkama



UPOZORENJE

Nemojte pomicati fritezu ili posudu za filtriranje dok je u njoj vruće ulje kako se ne biste ozlijedili. Posuda za filtriranje mora biti stavljena do kraja u fritezu, a poklopac na mjestu. Budite sigurni da je rupa u poklopcu u ravni s odvodom prije otvaranja odvoda.



UPOZORENJE

Opasnost od opekline
Slijedite upute na zaslonu za brzo i dnevno filtriranje da biste izbjegli opekline.

Nepridržavanje uputa za provođenje brzog i dnevnog filtriranja može uzrokovati nakupljanje mrvica i otpadaka na dnu posude za prženje, što može dovesti do prskanja ulja iz friteze.

Kartica s postavkama nalazi se u donjem lijevom kutu početnog zaslona. Postavke omogućuju dodavanje novih namirnica, obavljanje zadataka vezanih uz filtriranje, isključivanje grijanja svake posude i još mnogo toga. Prijedite prstom gore ili dolje u izborniku postavki da biste vidjeli sve dostupne opcije.

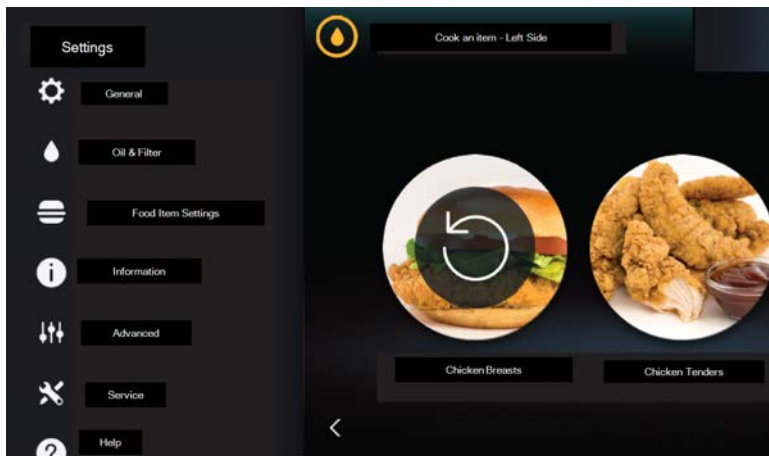

<https://hennypennylov.com/LVE300/>

Glasnoća

Pomaknite klizač do željene glasnoće. Pomicanjem klizača udesno povećavate glasnoću svakog upravljačkog elementa. Pomicanjem klizača ulijevo smanjujete glasnoću svakog upravljačkog elementa.

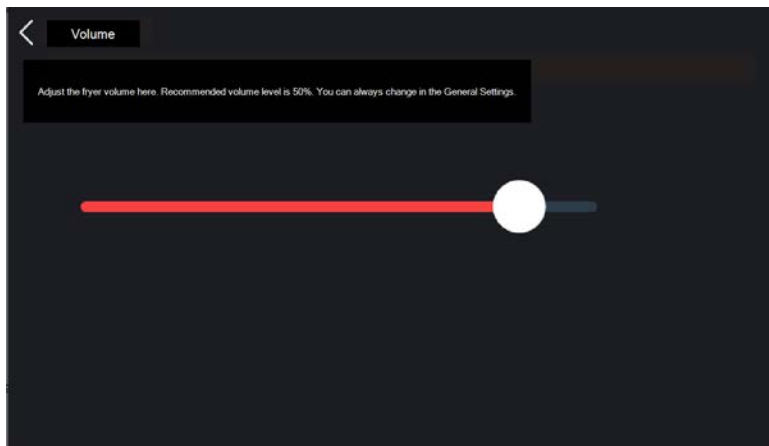

<https://hennypennylov.com/LVE300/>

Filtar za ulje

Izbornik Oil & Filter (Ulje i filtriranje) sadrži sve opcije za filtriranje, punjenje i bacanje ulja. Dodirnite željenu opciju, zatim izvršite zadatak prateći poruke na zaslonu.

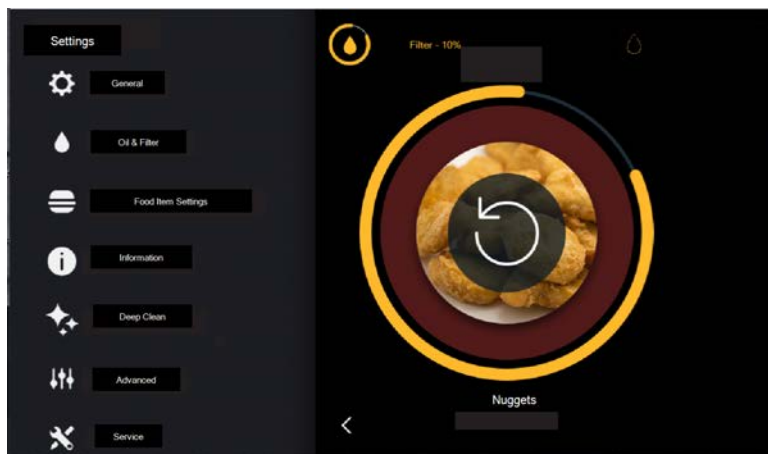

<https://hennypennylov.com/LVE300/>

Brzo filtriranje

Ova opcija Express Filter (Brzo filtriranje) u izborniku Oil & Filter (Ulje i filtriranje) koristi se tijekom razdoblja sporog prženja kada je postotak filtra za ulje nizak, radi pripreme za razdoblja učestalog prženja. Svaki put kada se provede brzo filtriranje, postotak filtra za ulje vraća se na 100 % - čak i kada postotak filtra nije na 0 %.

<https://hennypennylov.com/LVE300/>

Dnevno filtriranje

Dnevno filtriranje slično je brzom filtriranju. Međutim, postupkom dnevnog filtriranja detaljnije se čisti posuda. Sadrži dodatne korake za ribanje i ispiranje posude. Sadrži i opcije za ponavljanje ciklusa pranja. Ovaj se postupak mora izvoditi jednom dnevno kako bi se uklonile nakupine i ostaci sa stijenki i s dna posude. Dnevno filtriranje može se izvršiti tijekom bilo kojeg razdoblja bez prženja, no obično se provodi na kraju dana. Koraci za provođenje dnevnog filtriranja objašnjeni su u nastavku:

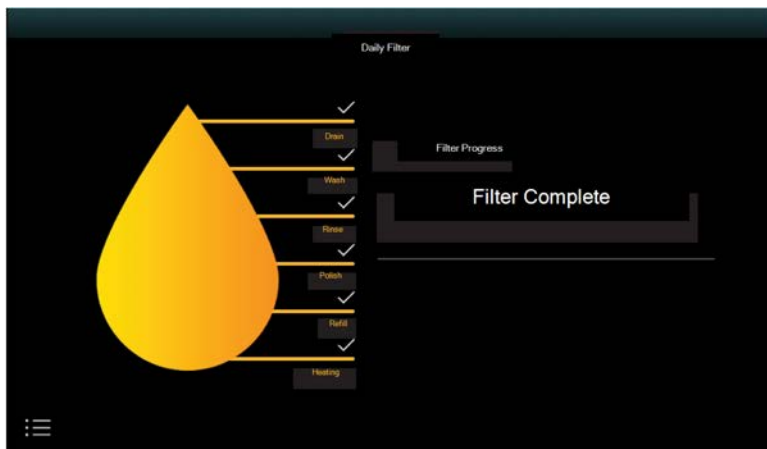

1. Stavite opremu za osobnu zaštitu (OOZ).
2. U izborniku Oil & Filter (Ulje i filtriranje) dodirnite Daily Filter (Dnevno filtriranje) pa oberite posudu.
3. Po završetku obiranja, dodirnite Start Filter (Započni filtriranje).
4. Drain (Pražnjenje) - ulje se ocjeđuje u posudu za filtriranje. Kada se ulje ispusti, prikazuje se poruka Scrub Vat (Izribajte posudu).
5. Podignite grijače elemente pomoću alata za podizanje elementa kako biste oribali stijenke i dno posude četkom s vrhom u obliku slova L i običnom četkom.

NAPOMENA: Posvetite dodatnu pozornost čišćenju pričvrstnih elemenata na nosaču grijaćeg elementa kako biste bili sigurni da u džepovima vijaka nema nakupina.

6. Kada je ribanje završeno, spustite grijače elemente i dodirnite gumb za pokretanje da biste nastavili.
OBAVIJEST: Prilikom ribanja grijaćeg elementa, stijenki i dna posude koristite samo četke, u suprotnom može doći do oštećenja grijaćeg elementa i/ili posude.
7. Wash (Pranje) - upumpava se ulje kako bi se isprale mrvice i ostaci niz odvod.
8. Kada se pranje završi, ponovite pranje ako je potrebno dodatno čišćenje ili pokrenite ispiranje za nastavak.
9. Rinse (Ispiranje) - zatvara se ventil za ispuštanje, a ulje se puni i ispušta iz posude radi ispiranja. Odvod se ponovno otvara kako bi se ispustilo ulje.
10. Dodirnite Repeat Rinse (Ponovi ispiranje) za ponovno ispiranje ili Start Polish (Pokreni laštenje) želite li nastaviti.

Napomena: Četka s vrhom u obliku slova L i obična četka mogu se koristiti za otpuštanje mrvica i ostataka tijekom koraka ispiranja.

11. Polish (Laštenje) - ciklus laštenja poput je produljenog ciklusa pranja. Ciklus laštenja prema zadanim je postavkama namješten na 5 minuta. Tijekom tog se vremena ulje upumpava u posudu, a ventil za ispuštanje ostaje otvoren. Ovo produljeno filtriranje

laštenjem uklanjanja male čestice i onečišćenja dok ulje kontinuirano kruži kroz filtar.

Nakon 5 minuta automatski započinje korak Refill (Ponovno punjenje).

12. Refill (Ponovno punjenje) - ventil za ispuštanje se zatvara, a posuda se puni uljem.
13. Nakon dovršetka, odaberite Start Heat (Pokreni grijanje) za prijelaz na sljedeći korak ili Skip Heat (Preskoči grijanje) želite li isključiti posudu.
14. Heating (Grijanje) - temperatura ulja zagrijava se ponovno do zadane vrijednosti. Prikazuje se zaslon za pripremu hrane.

Napomena: Kada je filtriranje dovršeno, pokraj svake faze bit će prikazana kvačica koja označava da je ta faza dovršena.

<https://hennypennylov.com/LVE300/>

Pražnjenje u posudu

Opcija Drain to Pan (Ispuštanje u posudu) korisniku omogućuje ispuštanje ulja iz posude u posudu za pražnjenje. Ulje zatim ostaje u posudi dok korisnik ne odabere opciju (unos) za punjenje. Ovaj je korak koristan za uklanjanje strane tvari koja je upala u posudu ili ako je potreban servis jednog od dijelova posude.

1. Dodirnite DRAIN (Ispuštanje) da bi se otvorio odvod.
2. Dodirnite COMPLETE (Dovršeno) kada se ulje ispustilo. Prikazuje se Fill Vat From (Punjenje posude iz).
3. Kada ste spremni za upumpavanje ulja natrag u posudu, na raspolaganju vam stoje sljedeće opcije:
 - Drain Pan (Posuda za pražnjenje)
 - Bulk (Rinfuza)
 - JIB (Vrč u kutiji)
 - Manual Fill (Ručno punjenje)

Napomena: Uvijek dodirnite opciju Drain Pan (Posuda za pražnjenje) kako biste bili sigurni da je posuda za pražnjenje prazna.

4. Nakon odabira posude za pražnjenje, dodirnite i zadržite opciju FILL (Punjenje) dok se svo ulje ne ispumpa iz posudu za pražnjenje, a zatim dodirnite DONE (Gotovo).

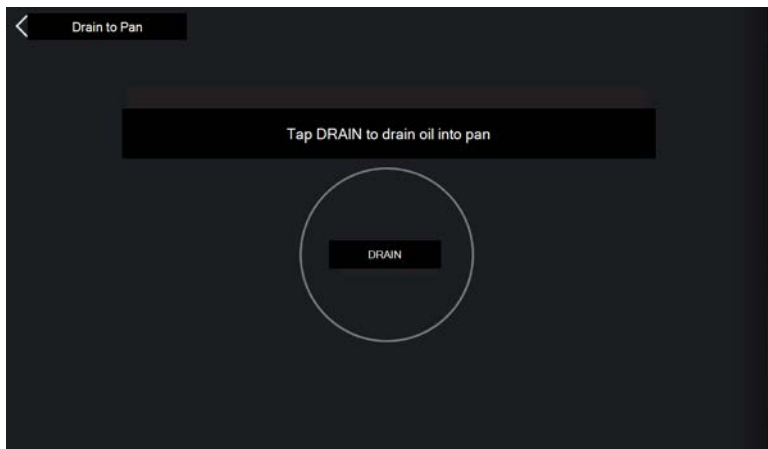

<https://hennypennylov.com/LVE300/>

Bacanje

Stavka Dispose Oil (Baci ulje) pruža dvije opcije za bacanje ulja u posudi - dodirnite ikonu željenog načina bacanja i slijedite upute za bacanje ulja. Dvije opcije bacanja opisane su u nastavku:

- Drain Pan (Posuda za pražnjenje) - ulje se ispušta u posudu i zatim uklanja iz iste pomoću vanjskog usisnog sustava.
 - Cart (Kolica) - Dodirnite Cart (Kolica) želite li ukloniti praznu posudu za pražnjenje.
1. Otvorite poklopac na ODS-u (dostupan zasebno).
 2. Umetnite ODS ispod friteze pazeći da je slavina za pražnjenje poravnata s otvorom na ODS-u.
 3. Dodirnite Ready (Spremno) kada je postavljanje završeno.
 4. Kada se ulje prestalo prazniti, dodirnite, Complete (Dovršeno).
 5. Izvucite ODS iz prostora ispod friteze.
 6. Zatvorite i zaključajte poklopac prije transporta.
 7. Sljedeće su opcije na raspolaganju za ponovno punjenje posude: Drain Pan (Posuda za pražnjenje) i Bulk (Punjenje iz rinfuze) ili Manual Fill (Ručno punjenje).
 8. Odaberite Done (Gotovo) kada ste završili.

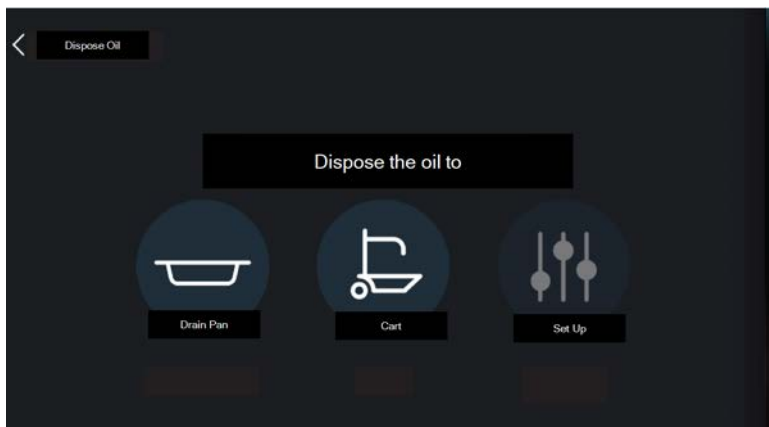

<https://hennypennylov.com/LVE300/>

Punjenje posude

Stavka Fill Vat (Punjenje posude) nudi četiri opcije za punjenje posude uljem. Dodirnite ikonu željenog načina punjenja i slijedite upute za punjenje posude uljem. Četiri opcije punjenja su sljedeće:

- Drain Pan (Posuda za pražnjenje) - dodirnite Drain Pan (Posuda za pražnjenje), a zatim dodirnite i zadržite Fill (Punjenje) dok se posuda za pražnjenje ne isprazni. Odaberite Done (Gotovo) kada ste završili.
- Bulk (Punjenje iz rinfuze) - opcija koja će biti dostupna u nekom od sljedećih izdanja softvera.
- JIB (Vrč u kutiji) - dodirnite JIB (Vrč u kutiji), zatim dodirnite i zadržite Fill (Punjenje) da biste napunili posudu iz vrča u kutiji i da biste bolje razumjeli indikatore punjenja. Odaberite Done (Gotovo) kada ste završili.
- Manual Fill (Ručno punjenje) - ručno ulijte ulje iz vrča u kutiji u posudu. Dodirnite Done (Gotovo) po završetku punjenja. Napomena: Želite li uštedjeti na vremenu, upotrijebite opciju Manual Fill (Ručno punjenje) za punjenje prazne posude uljem umjesto sporije opcije punjenja cijele posude iz vrča u kutiji.

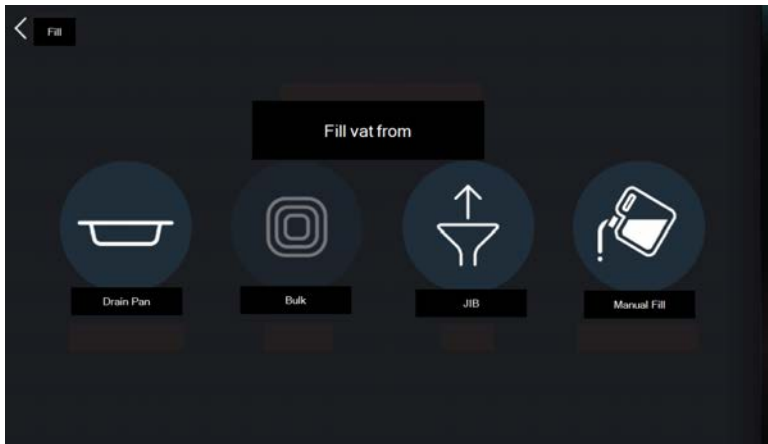

<https://hennypennylov.com/LVE300/>

Postavke namirnice

Postavke namirnice omogućuju izradu, uređivanje i promjenu redoslijeda namirnica. Dodirnite Food Item Settings (Postavke namirnice), unesite šifru 1234 i prikazat će se sljedeće tri opcije:

- Manage Food Items (Upravljanje namirnicama):
 - Editing a Food Item (Uređivanje namirnice)
 - Copying a Food Item (Kopiranje namirnice)
 - Deleting a Food (Brisanje namirnice)
- Food Item Order (Redoslijed namirnica)
- Create Food Item (Izradi namirnicu)

<https://hennypennylov.com/LVE300/>

Upravljanje namirnicom

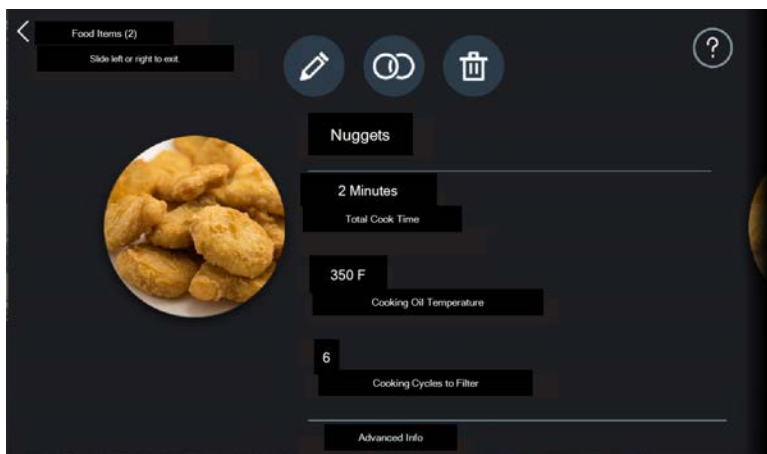

- 1 Skrivena ikona - namirnice nisu dostupne na početnom zaslonu kada su skrivene.
- 2 Ikona za uređivanje - dodirnite za uređivanje postojeće namirnice.
- 3 Ikona za kopiranje - dodirnite za kopiranje postojeće namirnice.
- 4 Ikona za brisanje - dodirnite za brisanje postojeće namirnice.

Editing a Food Item (Uređivanje namirnice)

Uređivanje namirnice omogućuje promjenu jedne ili više postavki postojeće namirnice. Namirnicu uredite prateći sljedeće korake:

1. Odaberite Settings (Postavke) > Food Item Settings (Postavke namirnice), unesite šifru 1, 2, 3, 4, a zatim odaberite Manage Food Items (Upravljanje namirnicama).
2. Odaberite namirnicu koju želite urediti, zatim dodirnite ikonu za uređivanje.
3. Dodirnite postavku koju želite urediti.
4. Dodirnite Done (Gotovo) nakon svake promjene postavke.
5. Ponovite prethodni korak želite li promijeniti drugu postavku.
6. Dodirnite Save (Spremi) da biste spremili promjene.

Copying a Food Item (Kopiranje namirnice)

Kopiranje namirnice jednostavan je način izrade namirnice kada su postavke nove namirnice slične postavkama postojeće.

1. Odaberite Settings (Postavke) > Food Item Settings (Postavke namirnice), a zatim unesite šifru 1, 2, 3, 4.
2. Odaberite Manage Food Items (Upravljanje namirnicama).
3. Dodirnite namirnicu, a zatim dodirnite ikonu za kopiranje.
4. Prikazuje se kopija namirnice s istim nazivom; međutim, iza naziva se pojavljuje broj „2“ kako biste znali koja je od namirnica kopija.
5. Želite li izmijeniti kopiju, dodirnite je, a zatim dodirnite ikonu za uređivanje.

Brisanje namirnica

Brisanjem potpuno uklanjate namirnicu iz memorije upravljačkog elementa. Dva su moguća načina brisanja namirnica, brisanje jedne i brisanje više namirnica odjednom.

- Želite li izbrisati jednu namirnicu, napravite sljedeće:
 1. Odaberite Settings (Postavke) > Food Item Settings (Postavke namirnice), a zatim unesite šifru 1, 2, 3, 4.
 2. Odaberite Manage Food Items (Upravljanje namirnicama).
 3. Dodirnite namirnicu, a zatim dodirnite ikonu za brisanje. Prikazuje se Are you sure you want to delete? (Jeste li sigurni da je želite izbrisati?), Cancel (Odustani) ili Delete (Izbriši).
 4. Dodirnite Delete (Izbriši) želite li potpuno ukloniti namirnicu iz upravljačkog elementa.
 5. Dodirnite Cancel (Odustani) želite li se vratiti na prethodni korak.
- Želite li odjednom izbrisati više namirnica, napravite sljedeće:
 1. U izborniku Food Item (Namirnica) odaberite Settings (Postavke) > Manage Food Items (Upravljanje namirnicama).
 2. Dodirnite ikonu za brisanje u donjem lijevom kutu, a zatim odaberite sve namirnice koje želite izbrisati. Na svakoj odabranoj namirnici prikazuje se znak kvačice.
 3. Kada ste odabrali što ste htjeli, dodirnite ikonu za brisanje u gornjem lijevom kutu. Prikazuje se Are you sure you want to delete? (Jeste li sigurni da je želite izbrisati?), Cancel (Odustani) ili Delete (Izbriši).
 4. Dodirnite Delete (Izbriši) želite li potpuno ukloniti namirnicu iz upravljačkog elementa.
 5. Dodirnite Cancel (Odustani) želite li se vratiti na prethodni korak.

<https://hennypennylov.com/LVE300/>

Food Item Order (Redosljed namirnica)

Odaberite kako želite da se namirnice prikazuju na početnom zaslonu. Odaberite jednu od sljedeće tri opcije.

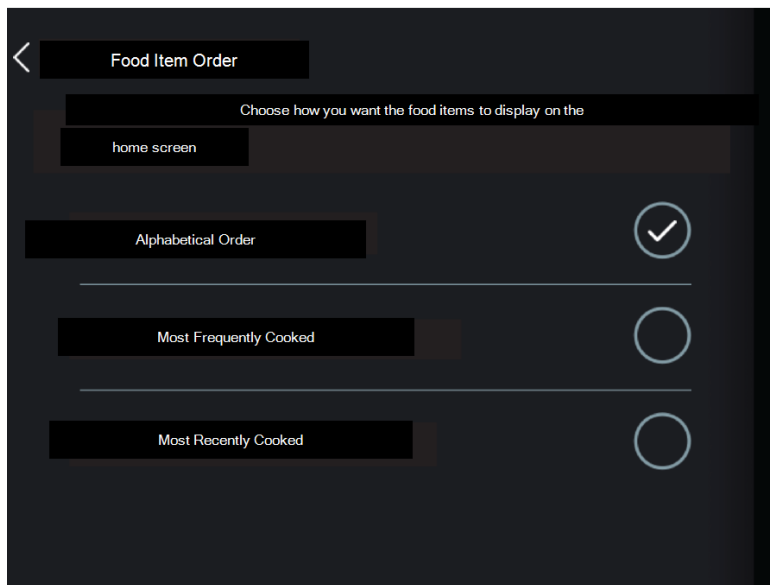

Alphabetical Order
(Abecedni redoslijed)

Namirnice se prikazuju abecednim redoslijedom slijeva nadesno.

Most Frequently Cooked
(Najčešće pripremano)

Namirnice se prikazuju od najčešće pripremanih do najrijeđe pripremanih, slijeva nadesno.

Most Recently Cooked
(Posljednje pripremano)

Na lijevoj strani se prikazuju posljednje pripremane namirnice, a na desnoj strani namirnica koja dulje vrijeme nije pripremana.

<https://hennypennylov.com/LVE300/>

Create Food Item (Izradi namirnicu)

Napomena: Izbornik Food Item Settings (Postavke namirnice) sadrži opcije Manage (Upravljanje), Order (Redoslijed), Create (Izradi) i Import food items (Uvoz namirnica).

Želite li izraditi novu namirnicu, udite se u izbornik Settings (Postavke) > Food Item Settings (Postavke namirnice) > Create New Food Item (Izradi novu namirnicu).

1. Dodirnite Create New Food Item (Izradi novu namirnicu).
2. Dodirnite Set (Postavi) da biste odabrali Cooking Time (Vrijeme pripreme hrane), a zatim dodirnite Done (Gotovo).
3. Dodirnite Set (Postavi) da biste odabrali Cooking Temperature (Temperatura pripreme hrane), a zatim dodirnite Done (Gotovo).
4. Dodirnite Next (Dalje) (->).



5. Dodirnite broj pored opcije Cooking Cycles Until Filter (Kuhanje se uključuje i isključuje do filtriranja).
6. Listanjem odaberite broj ciklusa u kojima se ta namirnica može kuhati prije nego se prikaže upit za brzo filtriranje, a zatim dodirnite Done (Gotovo).
7. Dodirnite Show (Prikaži) da biste pristupili naprednim opcijama, a zatim dodirnite opcije i odaberite postavke: Optional (Neobavezno). Pojednosti potražite u odjeljku Parametri napredne pripreme hrane.
8. Dodirnite Hide (Sakrij), a zatim Next (Dalje) (->).

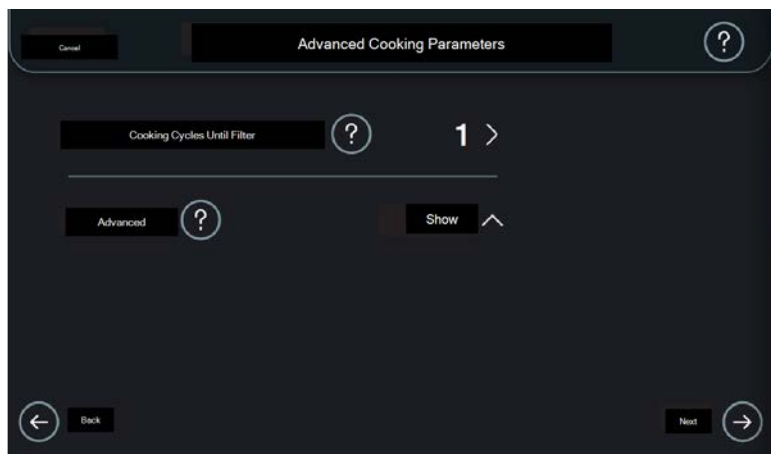

9. Da biste dodali upozorenje o potresanju, dodirnite prekidač za otkrivanje postavki upozorenja o potresanju.
10. Dodirnite Set (Postavi) pored opcije Activate Alert At (Trenutak aktiviranja upozorenja).
11. Prijedite prstom gore ili dolje i odaberite vrijeme preostalo na mjerачu vremena kada se oglasi upozorenje. Na primjer, ako imate ciklus kuhanja od 3:00 i želite postaviti alarm za potresanje tako da se oglasi nakon 30 sekundi, postavite vrijeme aktiviranja upozorenja na 2:30.
12. Želite li dodati drugo upozorenje o potresanju, ponovite korake 9 do 11.
13. Dodirnite Done (Gotovo), a zatim Next (Dalje) (->).

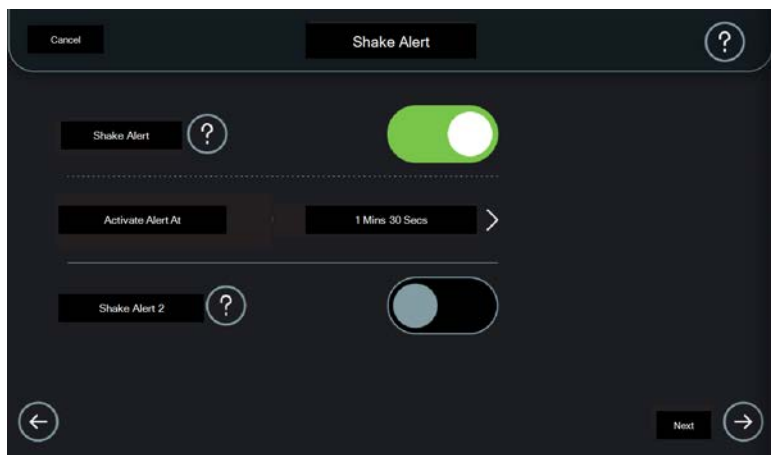

14. Da biste dodali mjerač vremena kvalitete, dodirnite prekidač za otkrivanje vremena.
15. Dodirnite i postavite vrijeme, a zatim dodirnite Done (Gotovo).
16. Dodirnite Next (Dalje) (->).

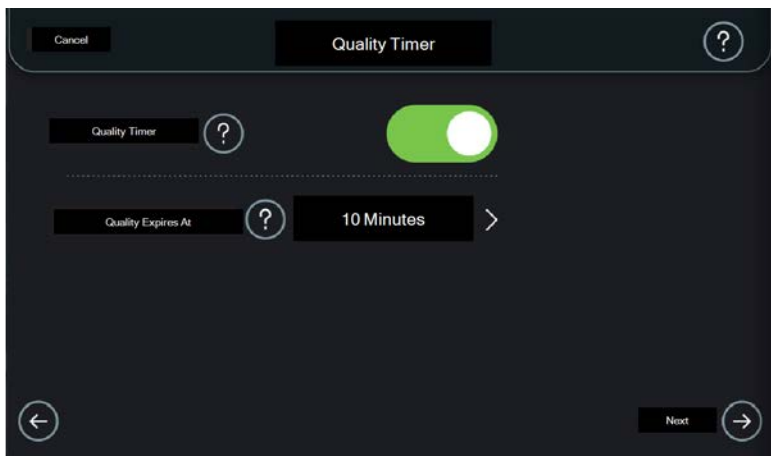

17. Da bi se prikazala namirnica u posudi (upravljački element), postavite prekidač u položaj Show on Vat (Prikaži u posudi).
18. Dodirnite Next (Dalje) (->).

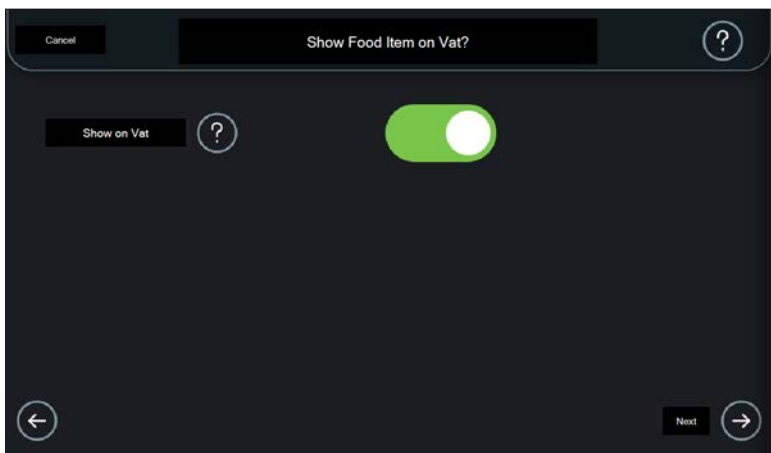

19. Želite li odabrati sliku za namirnicu, dodirnite Choose image (Odabir slike).
Napomena: Ovaj korak omogućuje odabir slike namirnice.
 - Odabir slika omogućuje da odaberete postojeću sliku na upravljačkom elementu.

- Preuzimanje slike omogućuje odabir slike koja se nalazi na USB pogonu.
20. Dodirnite Choose from images (Odaberi sliku), dodirnom odaberite sliku pa dodirnite OK.
 21. Za preuzimanje slike dodirnite ikonu iznad tekst Download an Image (Preuzmi sliku).
 22. Umetnite USB pogona, a zatim dodirnite OK za potvrdu.
 23. Prijedite prstom gore ili dolje da biste pronašli željenu sliku na USB pogonu. Dodirnom odaberite sliku, a zatim dodirnite OK.
 24. Dodirnite Change image (Promijeni sliku) da biste se vratili i odaberite drugu sliku.
 25. Dodirnite Next (Dalje) (->)

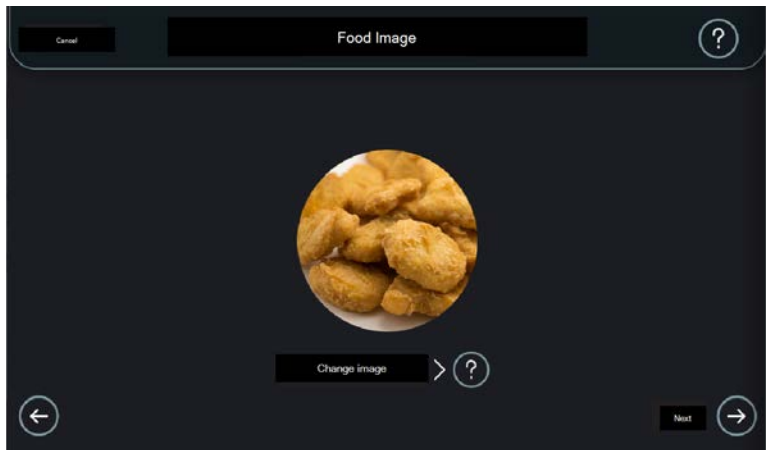

26. Dodijelite naziv svojoj namirnici - pomoću tipkovnice na dodirnom zaslonu unesite naziv namirnice. Napomena: Nazivi namirnica mogu sadržati najviše 40 znakova,
27. Dodirnite Done (Gotovo) za nastavak.
28. Pregledajte svoje postavke za namirnicu.
29. Ako želite promijeniti postavku, dodirnite je i izvršite promjenu.
30. Dodirnite Save (Spremi) da biste spremili namirnicu i završili.

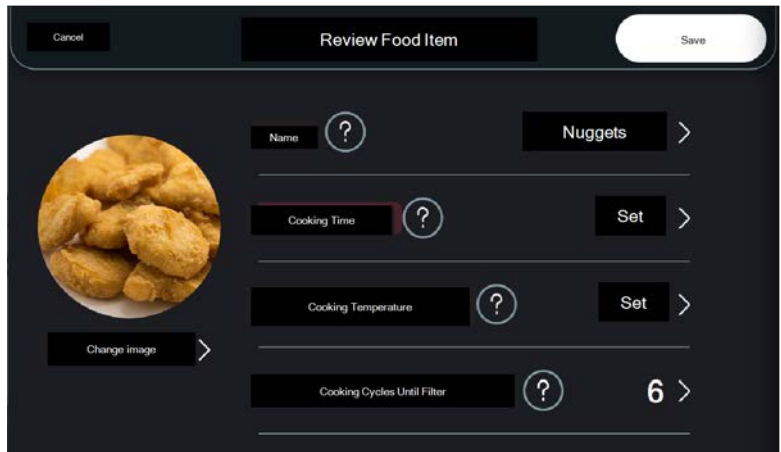

<https://hennypennylov.com/LVE300/>

Parametri napredne pripreme hrane

Sljedeći popis opisuje napredne postavke za stvaranje namirnice.



Load Compensation
(Kompenzacija opterećenja)

Prilagođava vrijeme pripreme na temelju opterećenja. Kompenzacija opterećenja usporava vrijeme pripreme kako bi se veće količine mogle pripremati dulje od standardnih veličina i ubrzava vrijeme pripreme hrane kako bi se manje

količine pripremale kraće od standardne veličine.

Postavljanjem ovog koraka na 0 isključujete kompenzaciju opterećenja. Što je veća vrijednost ove postavke, mjerač vremena sporije odbrojava kada temperatura ulja padne ispod postavke LC Ref Temperature (Ref. temperatura za kompenzaciju opterećenja). Da biste omogućili kompenzaciju opterećenja, dodirnite Set (Postavi), zatim prijedite prstom gore ili dolje kako biste odabrali vrijednost kompenzacije opterećenja između 0 i 60. Dodirnite Done (Gotovo) za nastavak.

LC Ref. Temperature (Ref. temperatura za kompenzaciju opterećenja)

Referentna temperatura za izračune kompenzacije opterećenja. Općenito gledano, ovu postavku treba namjestiti na prosječnu temperaturu ulja tijekom pripreme standardne količine s kompenzacijom opterećenja postavljenom na 0 (isključeno). Da biste omogućili ovu postavku, dodirnite Set (Postavi), zatim prijedite prstom gore ili dolje kako biste odabrali željenu vrijednost LC Ref. Temperature (Ref. temperatura za kompenzaciju opterećenja, zaokružena na najbližu vrijednost temperature). Dodirnite Done (Gotovo) za nastavak.

Full Heat (Maksimalna toplina)

Grijače drži na 100 % od 0 do 60 sekundi odmah nakon pokretanja mjerača vremena za odgovarajuću namirnicu. Postavka maksimalne topline pomaže u predviđanju pada temperature ulja kada se proizvod prvi put umetne u ulje. Da biste omogućili ovu postavku, dodirnite Set (Postavi), zatim prijedite prstom gore ili dolje da odaberete broj sekundi za maksimalnu toplinu. Dodirnite Done (Gotovo) za nastavak.

PC Factor

(Faktor impulsnog upravljanja) Pomaže u održavanju temperature ulja kako se ne bi prekoračila zadana temperatura tijekom pripreme hrane. Grijači rade na 100 % kada je temperatura ulja na ili ispod zadane temperature umanjene za vrijednost postavke faktora impulsnog upravljanja. Na primjer, ako je faktor impulsnog upravljanja postavljen na 3, a zadana vrijednost za ovu namirnicu je 350 °F, grijači rade na 100 % kada temperatura ulja padne na 347 °F ili niže. Kada temperatura ulja dosegne 348 °F, grijanje na

100 % se isključuje i grijanje se naizmjenično uključuje i isključuje kako bi podiglo temperaturu ulja natrag do 350 °F. Da biste omogućili ovu postavku, dodirnite Set (Postavi), zatim prijedite prstom gore ili dolje kako biste odabrali željenu vrijednost postavke PC Factor (Faktor impulsnog upravljanja) u rasponu između 0 i 60. Dodirnite Done (Gotovo) za nastavak.

Information (Informacije)

Izbornik Information (Informacije) pruža podatke i izvoz zadane vrijednosti friteze koja se koristi kao rezervna kopija ili za prijenos zadane vrijednosti na drugu fritezu. Opcije izbornika Information (Information):

About This Fryer (Više o ovoj fritezi)

1. Dodirnite About This Fryer (Više o ovoj fritezi) da biste pregledali serijski broj, konfiguraciju i softver friteze.
2. Dodirnite More Information (Više informacija) za pregled posebnog softvera za odgovarajuće upravljačke komponente.

Export (Izvoz)

Slijedite upute za izvoz zadanih točaka za pripremu namirnica na USB pogon.

1. Dodirnite Export (Izvoz), zatim odvrnite poklopac USB priključka na prednjoj strani friteze.
2. Jednom dodirnite Insert (Umetni), zatim umetnite USB pogon u priključak. Upravljački element počinje izvoziti datoteku. Po završetku izvoza prikazuje se poruka Export successful (Izvoz je uspješno dovršen).
3. Uklonite USB pogon.
4. Po završetku dodirnite OK.

Help (Pomoć)

Dodirnite opciju za pomoć kako biste pronašli vodiče za obuku kao što su obuka za brzi početak i vodič za sklapanje posude za pražnjenje. Tako možete jednostavno pristupiti obuci bez traženja priručnika. U budućim izdanjima softvera bit će dostupno još vodiča za pomoć.

Shutdown Vat (Isključivanje posude)

1. Ako u postavkama prijedete prstom gore, prikazat će se Shutdown Vat (Isključivanje posude).

2. Dodirnite Shutdown vat (Isključivanje posude) želite li isključiti posudu. Upravljački element ostat će uključen, ali će se isključiti grijač.
3. Dodirnite dodirni zaslon da se prikaže opcija Preheat (Zagrijavanje).

<https://hennypennylov.com/LVE300/>

Poglavlje 4 Održavanje

Raspored održavanja

Kao i sva oprema za posluživanje hrane, otvorena friteza tvrtke Henny Penny zahtijeva brigu i pravilno održavanje. U donjoj se tablici nalazi sažetak planiranih postupaka održavanja koje mora izvršiti korisnik.

| Učestalost | Postupak |
|-------------------|---|
| Svakodnevno | Provedite svakodnevno filtriranje svake posude |
| Svakodnevno | Očistite posudu za filtriranje, postavite novu podlogu za filtriranje i podmažite prstenaste brtve. NAPOMENA: Zamijenite prstenaste brtve ako je potrebno. |
| Svakodnevno | Uklonite i očistite vješalicu za košaru |
| Svakodnevno | Očistite i osušite košare |
| Svakodnevno | Očistite i osušite noćne navlake, a zatim ih stavite preko posuda kako biste zaštitili ulje od onečišćenja. |
| Svakodnevno | Očistite vanjske površine friteze |
| Svakodnevno | Očistite kotačiće |
| Tjedno | Očistite stražnju stranu friteze. OPREZ! Odsvojite napajanje izvlačenjem odgovarajućeg kabela kako biste spriječili ozljede. |
| Prema potrebi | Bacite ustajalo ulje i zamijenite ga svježim |
| Svaka tri mjeseca | Zamijenite prstenaste brtve posude za filtriranje |
| Svaka tri mjeseca | Provedite postupak dubinskog čišćenja |
| Jednom godišnje | Zakažite servis za izvođenje planiranog održavanja prema kontrolnom popisu, obratite se distributeru. |

<https://hennypennylov.com/LVE300/>

Postupci održavanja

Provedite sljedeće zadatke održavanja.



UPOZORENJE

Isključite električnu energiju prije čišćenja opreme kako biste izbjegli tjelesne ozljede.



UPOZORENJE

Opasnost od opekline
Koristite OZO prilikom filtriranja ulja ili čišćenja posude da biste izbjegli opekline.

- OBAVIJEST -** Kako biste izbjegli oštećenje opreme, nemojte čistiti nehrđajući čelik abrazivnim alatima, abrazivnim sredstvima za čišćenje ili korozivnim kemikalijama.
- OBAVIJEST -** Koristite sredstvo za čišćenje friteze za hranu koje je dopušteno lokalnim zdravstvenim propisima.
- OBAVIJEST -** Svakodnevno čistite četke i pribor koji koristite za čišćenje i kuhanje.

Očistite stražnju stranu friteze

Izvcite fritezu. Odspojite sve kabele napajanja, očistite masnoću i ostatke sa strane i iza friteze.

<https://hennypennylov.com/LVE300/>

Zamjena prstenaste brtve

Zamijenite sve tri prstenaste brtve posude za filtriranje svakih 90 dana prema sljedećem postupku:

1. Uklonite posudu za pražnjenje.
2. Malim ravnim odvijačem odvojite prstenaste brtve (1) i svucite ih sa završetka cijevi.
3. Postavite prstenastu brtvu (1) u svaki urez, ukupno tri.
4. Podmažite prstenaste brtve (1) na cijevi filtra svježim hladim uljem.
5. Postavite posudu za filtriranje.

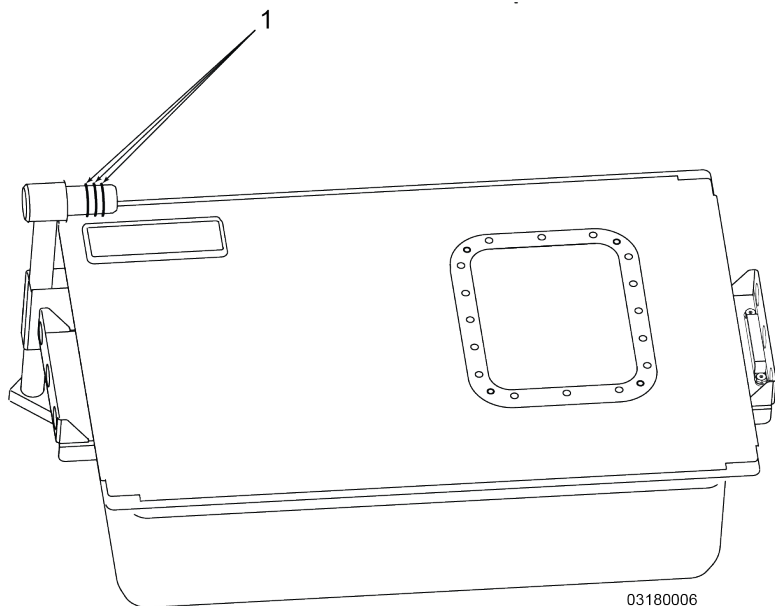

<https://hennypennylov.com/LVE300/>

Dubinsko čišćenje

Postupkom dubinskog čišćenja uklanjaju se nakupljene naslage ugljika s grijaćih elemenata, stijenci i dna posude. Postupak dubinskog čišćenja mora se provesti jednom svaka tri mjeseca. Možda ćete ga trebati provoditi češće, ovisno o količini krušnih mrvica, vrsti/količini pripremanog proizvoda.

1. Dodirnite Settings (Postavke), a zatim Deep Clean (Dubinsko čišćenje).
2. Bacite ulje u posudi prema uputama na zaslonu.
3. Pokrijte susjedne posude.
4. Pripremite posudu za filtriranje - uklonite posudu za filtriranje, zatim uklonite njene unutarnje dijelove (mrežicu filtra, uteg filtra, košaru za mrvica) i ostavite ih sa strane. Stavite poklopac posude za filtriranje na posudu za filtriranje i gurnite ispod friteze.

5. Napunite posudu vodom oko 1,5 cm iznad gornje crte.
6. Odaberite vruće ili hladno namakanje.

INFORMACIJE: Vruće i hladno natapanje ovisi o vrsti sredstva za čišćenje koje koristite tijekom postupka.

7. Pročitajte upute na sredstvu za čišćenje kako biste saznali koju vrstu namakanja trebate koristiti.

8. Dodajte količinu sredstva za čišćenje friteze koju preporučuje njegov proizvođač.
9. Započnite postupak. Hladno namakanje odvija se preko noći dok se tijekom vrućeg namakanja zagrijava voda i pokreće mjerač vremena.
10. Nakon namakanja, oribajte posudu običnom četkom i zakrivljenom četkom kako biste uklonili naslage ugljika iz posude za prženje i s grijaćih elemenata.
11. Možete ispustiti vodenu mješavinu u posudu za filtriranje ili ručno ukloniti vodu iz posude. Slijedite upute na zaslonu za uklanjanje vode.
 - Ispuštanje u posudu za filtriranje - kada voda isteče, uklonite posudu za filtriranje i bacite u odobreni odvod.
 - Ručno uklanjanje vode - izgrabite vodu u odobreni spremnik. Bacite prikupljenu vodu u odobreni odvod.
12. Podignite elemente i izribajte posudu.
13. Isperite posudu čistom hladnom vodom.
14. Uklonite vodu. Odaberite ispuštanje u posudu, zatim ispraznite posudu za pražnjenje ili ručno uklonite i bacite vodu.
15. Ponovno napunite posudu vodom radi konačno ispiranja, a zatim ponovite 10. korak.
16. Dodirnite i zadržite Purge (Pročišćavanje) da bi se upumpalo novo ulje kroz vodove i uklonila voda iz vodova.
17. Ručnikom osušite posudu.
18. Ispraznite i ručnikom osušite posudu za filtriranje.
19. Ponovno sastavite posudu za pražnjenje s novim filtrom i umetnite je ispod friteze.
20. Napunite posudu uljem.

<https://hennypennylov.com/LVE300/>

Poglavlje 5 Rješavanje problema

Poruke o pogreškama

Sljedi popis kodova pogrešaka uređaja F5. Pogreške označene kao kritične ukazuju na situaciju koja zahtijeva momentalnu pozornost. Pogrešku uklonite provođenjem svih koraka za ispravak dok se pogreška ne riješi. Ako je nakon provođenja svih koraka za ispravak pogreška i dalje aktivna, obratite se tehničkoj službi radi pomoći.

| Kôd pogreške | Mogući uzrok | Korektivna radnja |
|---|---|--|
| „E-4“ „Fryer control overheat“ (Pregrijavanje upravljačkog sklopa friteze) | <ul style="list-style-type: none"> Izvor topline preblizu je friteze. Rashladni ventilator unutar upravljačkog sklopa ne radi. | <ul style="list-style-type: none"> Odmaknite izvor topline od friteze ili udaljite fritezu od izvora topline. Pregrijava se VIU zaslonska ploča, resetirajte upravljanje. Obratite se tehničkoj službi radi pomoći. |
| „E-5“ „Oil overheat“ (Ulje se pregrijava) Ulje u posudi doseglo je temperaturu 204 °C ili veću | <ul style="list-style-type: none"> Ako je stvarna temperatura ulja previsoka, senzor temperature možda je prekriven krušnim mrvicama ili nekom namirnicom. Do prekomjernog nakupljanja ugljika na senzoru temperature dolazi jer dubinsko čišćenje nije obavljeno u zadnja 3 mjeseca. | <ul style="list-style-type: none"> Očistite ostatke sa senzora temperature unutar posude. Provedite postupak dubinskog čišćenja. Tako se otpuštaju ostaci koji su se nakupili oko temperaturnih sondi. |
| „E-6“ „Cannot read temperature“ (Nije moguće očitati temperaturu) | <p>Senzor temperature je oštećen ili odspojen.</p> <p>OBAVIJEST: Senzori se mogu oštetiti ako ih udarite košarom ili drugim tvrdim predmetom. Prilikom čišćenja senzora u posudi koristite isključivo četke.</p> | <p>Obratite se tehničkoj službi radi pomoći.</p> |

| Kôd pogreške | Mogući uzrok | Korektivna radnja |
|---|---|---|
| <p>„E-10“ „Safety sensor overheat“ (Sigurnosni senzor se pregrijava) Sigurnosni senzor gornjeg ograničenja friteze pregrijavao se i aktivirao.</p> | <ul style="list-style-type: none"> • Ako se brza filtriranja opetovano preskaču, sigurnosni senzor postaje prekriven mrvicama, što uzrokuje njegovo pregrijavanje. • Ako u posudi nema ulja ili je razina ulja ispod senzora temperature, sigurnosni senzor će se pregrijati. Ako dubinsko čišćenje nije izvršeno u posljednja 3 mjeseca, nakupiti će se ugljik i izolirati sigurnosni senzor uzrokujući njegovo pregrijavanje. | <ul style="list-style-type: none"> • Pričekajte 15 minuta da se posuda ohladi. Filtriranjem uklonite mrvice s dna posude. Ponovno postavite gornje ograničenje i osigurajte aktiviranje brzih filtriranja kada se to zatraži. • Pobrinite se da je posuda napunjena uljem, a zatim ponovno postavite gornje ograničenje. • Ponovno postavite gornje ograničenje, a zatim provedite dubinsko čišćenje posude. |
| <p>„E-15“ „Drain Valve Closed“ (Zatvoren je ventil za ispuštanje)</p> | <p>Nešto onemogućuje otvaranje ventila za ispuštanje.</p> | <p>Pokušajte ispustiti ulje iz posude i ponovno je napuniti ili filtrirati, a ako se ventil ne otvori, obratite se tehničkoj službi radi pomoći.</p> |
| <p>„E-18“ „Level Sensor Failure“ (Senzor razine ne radi ispravno)</p> | <p>Senzor razine oštećen je ili isključen. OBAVIJEST: Senzori se mogu oštetiti ako ih udarite košarom ili drugim tvrdim predmetom. Prilikom čišćenja senzora u posudi koristite isključivo četke.</p> | <p>Obratite se tehničkoj službi radi pomoći</p> |
| <p>„E-21“ „Oil heating failure“ (Pogreška pri zagrijavanju ulja) Posuda presporo zagrijava ulje. Priprema hrane i dalje</p> | <p>UPOZORENJE! Kapacitet grijanja ove posude možda je smanjen i proizvod može neće biti dovoljno pečen. Uvijek provjerite temperaturu proizvoda prije posluživanja ili može doći do ozbiljne bolesti.</p> | |

| Kôd pogreške | Mogući uzrok | Korektivna radnja |
|---|--|--|
| je moguća. | <ul style="list-style-type: none"> • Kabel napajanja nije gurnut do kraja u utičnicu. • Nizak napon ili problem s naponom na utičnici. | <ul style="list-style-type: none"> • Uvjerite se da je svaki kabel napajanja friteze gurnut do kraja. • Obratite se ovlaštenom električaru radi rješavanje problema s utičnicom, prekidačem ili naponom. |
| <p>„E-22“ „Check power supply“ (Provjerite izvor napajanja) Posuda ne zagrijava.</p> | <ul style="list-style-type: none"> • Kabel napajanja posude nije priključen / nije gurnut do kraja. • Prekidač se aktivirao. • Nema napona na utičnici. | <ul style="list-style-type: none"> • Uvjerite se da je svaki kabel napajanja friteze priključen i gurnut do kraja. • Resetirajte prekidač strujnog kruga. • Na jedinicama s dvije, tri i četiri posude izvršite brzu provjeru zamjenom utikača s drugom radnom posudom. Ako se posuda potom počne zagrijavati, to znači da izvorna posuda nije imala napon. Obratite se ovlaštenom električaru radi rješavanje problema s utičnicom, prekidačem ili naponom. Ako se posuda i dalje ne zagrijava nakon zamjene utikača, obratite se tehničkoj službi tvrtke Henny Penny radi pomoći. |
| <p>„E-31“ „Heating Elements Up“ (Grijaći element je podignut)</p> | <ul style="list-style-type: none"> • Nakupljene mrvice onemogućavaju potpuno spuštanje grijaćeg elementa. | <ul style="list-style-type: none"> • Provedite brzo filtriranje i uklonite višak mrvica nakupljenih ispod grijača. |

| Kôd pogreške | Mogući uzrok | Korektivna radnja |
|--|---|--|
| | <ul style="list-style-type: none"> Grijač nije gurnut do kraja iza dnevnog filtra. | <ul style="list-style-type: none"> Košarom friteze lagano gurnite grijaći element. |
| „E-41“ „Controller data loss“ (Gubitak podataka kontrolera) | Pogreška u programiranju. | Isključite i uključite glavni prekidač napajanja. Ako kôd pogreške ne nestane, obratite se tehničkoj službi radi pomoći. |
| „E-46“ „Memory write failure“ (Pogreška prilikom zapisivanja u memoriju) | Pogreška u programiranju. | Isključite i uključite glavni prekidač napajanja. Ako kôd pogreške ne nestane, obratite se tehničkoj službi radi pomoći. |
| „E-47“ „A to D failure“ (Pogreška od A do D) | Pogreška unutrašnjeg upravljanja. | Isključite i uključite glavni prekidač napajanja. Ako kôd pogreške ne nestane, obratite se tehničkoj službi radi pomoći. |
| „E-48“ „Controller input failure“ (Pogreška ulaza kontrolera) | Pogreška ulaznog sustava. | Isključite i uključite glavni prekidač napajanja. Ako kôd pogreške ne nestane, obratite se tehničkoj službi radi pomoći. |
| „E-60“ „Filtration board communication“ (Komunikacija ploče za filtriranje) Friteza se i dalje zagrijava, ali se ne provodi filtriranje ili dopunjavanje. | Pogreška AIF ploče, izvora napajanja ili komunikacije | Isključite i uključite glavni prekidač napajanja. Ako kôd pogreške ne nestane, obratite se tehničkoj službi radi pomoći. |
| „E-70C“ „Drain interlock failure“ (Kvar međublokade za pražnjenje) | Neuspješna komunikacija s ventilom za ispuštanje. | Obratite se tehničkoj službi radi pomoći. |

| Kôd pogreške | Mogući uzrok | Korektivna radnja |
|--|-----------------------------|--|
| Filtraciju nije moguće izvršiti. | | |
| „E-82“ „Selector valve failed“ (Kvar ventila birača) Filtriranje i automatsko dopunjavanje posuda nije moguće izvršiti. | Nema odziva ventila birača. | Isključite i uključite glavni prekidač napajanja. Ako kôd pogreške ne nestane, obratite se tehničkoj službi radi pomoći. |
| „E-93A“ „Supply tripped“ (Napajanje je isključeno) | Kvar izvora napajanja. | Obratite se tehničkoj službi radi pomoći. |

<https://hennypennylov.com/LVE300/>

Vodič za rješavanje problema

| Problem | Mogući uzrok | Korektivna radnja |
|---|---|--|
| Odjeljak za pripremu hrane - boja proizvoda nije ispravna | | |
| A. Proizvod je pretaman (neke serije). | Mrvice ili naslage ugljika pokrivaju senzor temperature. | Detaljno uklonite sve ostatke sa senzora temperature. |
| | Proizvod nije odmah uklonjen iz posude nakon oglašavanja mjerača vremena s odbrojavanjem. | Uklonite proizvod iz posude kada se oglasi mjerač vremena s odbrojavanjem. |
| | Odabran je pogrešan mjerač vremena namirnice. | Odaberite odgovarajući mjerač vremena za namirnicu. |
| Pretamno (sve serije). | Temperatura pripreme namirnice postavljena je na previsoku vrijednost. | Ponovno namjestite temperaturu pripreme namirnice na nižu vrijednost. |
| | Temperaturna sonda nije kalibrirana ili ne dobiva odgovarajući napon. | Obratite se tehničkoj službi tvrtke Henny Penny radi pomoći. |

| Problem | Mogući uzrok | Korektivna radnja |
|----------------------------|---|--|
| | Ulje je prestaro. | Ako se ulje dimi ili ima zagoreni okus, promijenite ga. |
| | Ulje je pretamno | <ul style="list-style-type: none"> • Ako se ulje dimi ili ima zagoreni okus, promijenite ga. • Filtrirajte ulje. • Provedite postupak čišćenja. |
| Presvijetlo (sve serije). | Temperatura pripreme namirnice postavljena je na prenisu vrijednost. | Ponovno namjestite temperaturu pripreme namirnice na višu vrijednost. |
| | Temperaturna sonda nije kalibrirana. | Obratite se tehničkoj službi tvrtke Henny Penny radi pomoći |
| | Friteza se sporo zagrijava/oporavlja. | Pogledajte pogrešku E-21 „Oil Heating Failure“ (Pogreška pri zagrijavanju ulja). |
| Presvijetlo (neke serije). | Proizvod je prehladan. Na primjer, proizvod je stavljen u smrznuto ulje, a politika trgovine nalaže njegovo odmrzavanje. Provjerite standarde trgovine. | Pričekajte da se proizvod odmrzne prije njegova prženja. |
| | Mjerač vremena namirnice pokrenut je prije nego je proizvod stavljen u ulje. | Prvo stavite proizvod u ulje, a zatim pokrenite mjerač vremena odgovarajuće namirnice. |
| | Odabran je pogrešan mjerač vremena namirnice. | Odaberite odgovarajući mjerač vremena za namirnicu. |
| | Ciklus pripreme namirnice zaustavljen je prije nego je mjerač vremena namirnice dosegao vrijednost 0:00 i prije nego se oglasio alarm. | Ostavite proizvod u ulju tijekom cijele pripreme namirnice. |
| | Opterećenje je preveliko. | Stavljajte samo standardne količine ili povećajte postavku |

| Problem | Mogući uzrok | Korektivna radnja |
|-------------------------------|--|---|
| | | kompenzacije opterećenja. |
| Proizvod je suh. | Prije pripreme hrane došlo je do gubitka vlage. | <ul style="list-style-type: none"> • Koristite svjež proizvod. • Pokrijte proizvod kako biste smanjili isparavanje. |
| | Proizvod je prepržen. | Proizvod nije odmah uklonjen iz posude nakon oglašavanja mjerača vremena s odbrojanjem. |
| | Mjerač vremena namirnice postavljen je na preveliku vrijednost. | Skratite vrijeme pripreme ove namirnice. |
| | Odabran je pogrešan mjerač vremena namirnice. | Odaberite odgovarajući mjerač vremena za namirnicu. |
| Zagoren okus. | Okus zagorenog ulja. | Zamijenite ulje i provedite dubinsko čišćenje. |
| | Nisu provedena brza filtriranja kada su bila zatražena. | Provedite brza filtriranja kada se pojavi odgovarajuća uputa. |
| | Nije provedeno dnevno filtriranje. | Jednom dnevno provedite dnevno filtriranje. |
| | Neispravni grijaći elementi ili neodgovarajući napon. | Obratite se tehničkoj službi tvrtke Henny Penny radi pomoći. |
| Proizvod nije do kraja pečen. | Ciklus pripreme namirnice zaustavljen je prije nego je mjerač vremena namirnice dosegao vrijednost 0:00 i prije nego se oglasio alarm. | Ostavite proizvod u ulju tijekom cijele pripreme namirnice. |
| | Mjerač vremena za namirnicu postavljen je na prenisku vrijednost. | Produljite vrijeme pripreme ove namirnice. |
| | Opterećenje je preveliko. | Stavljajte samo standardne količine ili povećajte postavku |

| Problem | Mogući uzrok | Korektivna radnja |
|---|---|--|
| | | kompenzacije opterećenja. |
| | Odabran je pogrešan mjerlač vremena namirnice. | Odaberite odgovarajući mjerlač vremena za namirnicu. |
| | Temperatura pripreme namirnice postavljena je na prenisku vrijednost. | Prilagodite temperaturu pripreme namirnice na višu vrijednost. |
| | Temperaturna sonda nije kalibrirana. | Obratite se tehničkoj službi tvrtke Henny Penny radi pomoći. |
| | Friteza se sporo zagrijava/oporavlja. | Pogledajte pogrešku E-21 „Oil Heating Failure“ (Pogreška pri zagrijavanju ulja) |
| Napajanje i upravljački elementi friteze | | |
| Iako je prekidač uključen, dodirni zasloni se ne uključuju. | Friteza je iskopčana iz utičnice. | Priključite sve kabele napajanja iza friteze i gurnite ih do kraja u utičnicu. |
| | Prekidač strujnog kruga friteze se aktivirao. | Resetirajte prekidač. |
| | Nema napona na utičnici. | Obratite se ovlaštenom električaru radi rješavanje problema s utičnicom, prekidačem ili naponom. |
| | Postoji problem u upravljanju fritezom ili je električne prirode | Obratite se tehničkoj službi tvrtke Henny Penny radi pomoći. |
| Dodirni zaslon je uključen, ali ne reagira. | Zaslon je zamrznut. | Pritisnite i otpustite gumb za resetiranje upravljanja (ispod upravljačkog elementa). |
| Iako je prekidač uključen, jedan se dodirni zasloni ne uključuje. | Kvar napajanja zaslona ili problem u upravljanju. | Obratite se tehničkoj službi tvrtke Henny Penny radi pomoći. |

| Problem | Mogući uzrok | Korektivna radnja |
|--|--|--|
| Sustav filtriranja | | |
| Motor filtra radi, ali sporo pumpa ulje. | Prstenaste brtve su istrošene, oštećene ili ih nema. | Zamijenite prstenaste brtve. |
| | Začepljen jastučić/papir filtra. | Ispraznite košaru za mrvice i nježno ostružite mrvice s vrha filtra. Jednom dnevno zamijenite jastučić ili papir filtra. |
| | Mokar jastučić/papir filtra. | Zamijenite jastučić ili papir filtra suhim filtrom |
| Motor pumpe filtra ne radi. | Resetirajte motor pumpe filtra. | <p>UPOZORENJE! Okrenite glavni prekidač napajanja u isključen položaj prije nego pritisnete gumb za resetiranje motora filtra kako biste spriječili opekline uzrokovane prskanjem ulja. Pričekajte 15 minuta da se motor filtra ohladi. Isključite glavni prekidač napajanja. Utisnite crveni gumb za resetiranje na motoru filtra pomoću odvijača. Motor filtra nalazi se iznad posude za filtriranje. Ponovno uključite glavni prekidač napajanja, a zatim u izborniku Oil & Filter (Ulje i filtriranje) provjerite rad motora filtra tako da napunite posudu iz posude za filtriranje. INFORMACIJA: Vrhom odvijača pritisnite ovaj gumb jer ga je teško ručno resetirati.</p> |
| | Aktivirali su se prekidači motora pumpe | <p>UPOZORENJE! Okrenite glavni prekidač napajanja u isključen</p> |

| Problem | Mogući uzrok | Korektivna radnja |
|--|---|--|
| | | <p>položaj prije resetiranja prekidača motora pumpe kako biste spriječili opekline uzrokovane prskanjem ulja. Isključite glavni prekidač napajanja. Pritisnite bijele gumbе prekidača za resetiranje koje se nalaze iza krajnjih lijevih vrata friteze. Uključite fritezu, a zatim u izborniku Oil & Filter (Ulje i filter) provjerite rad motora filtra</p> |
| <p>Motor bruji, ali ne radi.</p> | <p>Začepljeni su vodovi ili pumpa.</p> | <p>Obratite se tehničkoj službi tvrtke Henny Penny radi pomoći.</p> |
| | <p>U fritezi se koristi čvrsta mast.</p> | <p>Obratite se tehničkoj službi tvrtke Henny Penny radi pomoći. VAŽNO: U fritezi nemojte koristiti čvrstu mast.</p> |
| <p>Posuda za filtriranje umetnuta je ispod friteze. Na zaslonu je prikazana poruka Cannot detect drain pan (Nije moguće otkriti posudu za pražnjenje).</p> | <p>Posuda za filtriranje nije gurnuta do samog kraja.</p> | <p>Gurnite posudu za filtriranje do samog kraja. UPOZORENJE! Opasnost od opekline! Posuda za pražnjenje možda je vruća. Nosite rukavice otporne na toplinu i ulje prije pomicanja posude za pražnjenje.</p> |
| | <p>Kabeli napajanja iza friteze ne dopuštaju da se posuda za pražnjenje vrati do kraja.</p> | <p>Premjestite kabele napajanja iza friteze tako da ne ometaju pomicanje posude za pražnjenje.</p> |
| | <p>Na posudu za pražnjenje nije postavljen poklopac.</p> | <p>Uklonite posudu za pražnjenje, postavite poklopac i zatim je ponovno postavite posudu ispod friteze. UPOZORENJE! Opasnost od opekline! Posuda za pražnjenje možda je vruća. Nosite rukavice</p> |

| Problem | Mogući uzrok | Korektivna radnja |
|---|---|---|
| | | otporne na toplinu i ulje prije pomicanja posude za pražnjenje. |
| | Kvar prekidača posude za pražnjenje. | Obratite se tehničkoj službi radi pomoći. |
| Motor filtra nastavlja raditi i upumpava mjehuriće zraka kada je posuda puna. Na zaslonu je prikazana poruka Cannot detect oil level (Nije moguće otkriti razinu ulja). | Mrvice i naslage ugljika prekrivaju senzore za otkrivanje razine u posudi. | Uklonite sve mrvice i ugljik nakupljen oko senzora u posudi. |
| | Posuda za pražnjenje je prazna, ali nije bilo dovoljno ulja ispumpanog natrag u posudu da bi dohvatilo senzor za otkrivanje razine. | Napunite posudu uljem. |
| | Ulje je bilo hladno prilikom filtriranja. | Filtrirajte ulje na zadanoj temperaturi. |
| Ulje ne istječe tijekom brzog filtriranja. Na zaslonu se prikazuje poruka Is the oil draining (Istječe li ulje)? | Odvod je začepljen. | Četkom za odvod gurnite mrvice kroz ventil za ispuštanje. Kada ulje počne istjecati, uklonite četku za odvod. OBAVIJEST: Uvijek uklonite četku za odvod s ventila za ispuštanje kada ulje počne istjecati ili će se ventil za ispuštanje zatvoriti na četki za odvod. Može doći do oštećenja ventila za ispuštanje koje nije pokriveno jamstvom. NAJBOLJA PRAKSA! Kad se to od vas zatraži, uvijek filtrirajte i obrišite posudu kako biste izbjegli nakupljanje mrvica i začepljenje odvoda. |
| | Odvod se ne otvara. | Obratite se tehničkoj službi radi pomoći. |
| Ulje ostaje u posudi za pražnjenje. | Prstenaste brtve su istrošene, oštećene ili ih nema. | Ako u posudi za filtriranje ima ulja, morat ćete ga ukloniti prije |

| Problem | Mogući uzrok | Korektivna radnja |
|---|----------------------------------|--|
| <p>Na zaslonu je prikazana poruka Is the vat filled as shown? (Je li posuda napunjena kao što je prikazano?) Yes/No (Da/ne)</p> | | <p>provođenja ovog koraka. UPOZORENJE! Opasnost od opekline! Pričekajte neko vrijeme da se ulje ohladi i nosite osobnu zaštitnu opremu (OOZ), uključujući rukavice otporne na toplinu i ulje, pregaču i štitnik za lice dok izvodite ovaj postupak. Nemojte pomicati fritezu ili posudu za kondenzat filtra dok se u njoj nalazi vruće ulje. Prskanje vrelog ulja može uzrokovati tjelesne ozljede ili teške opekline. Zamijenite prstenaste brtve.</p> |
| | Začepljen jastučić/papir filtra. | <p>Ako u posudi za filtriranje ima ulja, morat ćete ga ukloniti prije provođenja ovog koraka. UPOZORENJE! Opasnost od opekline! Pričekajte neko vrijeme da se ulje ohladi i nosite OOZ, uključujući rukavice otporne na toplinu i ulje, pregaču i štitnik za lice tijekom izvođenja ovog postupka. Nemojte pomicati fritezu ili posudu za kondenzat filtra dok se u njoj nalazi vruće ulje. Prskanje vrelog ulja može uzrokovati tjelesne ozljede ili teške opekline. Ispraznite košaru za mrvice i nježno ostružite mrvice s vrha filtra. Jednom dnevno zamijenite jastučić ili papir filtra.</p> |
| | Mokar jastučić/papir filtra. | Ako u posudi za filtriranje ima ulja, |

| Problem | Mogući uzrok | Korektivna radnja |
|---|--|---|
| | | <p>morat ćete ga ukloniti prije provođenja ovog koraka.</p> <p>UPOZORENJE! Opasnost od opekline! Pričekajte neko vrijeme da se ulje ohladi i nosite OOOZ, uključujući rukavice otporne na toplinu i ulje, pregaču i štitnik za lice tijekom izvođenja ovog postupka. Nemojte pomicati fritezu ili posudu za kondenzat filtra dok sadrži vruće ulje. Prskanje vrućeg ulja može uzrokovati tjelesne ozljede ili teške opekline.</p> <p>Zamijenite jastučić ili papir filtra suhim filtrom.</p> |
| Automatsko dopunjavanje sustava | | |
| <p>Posuda se ne dopunjava, a u vrču u kutiji ima ulja. Na zaslonu je prikazana poruka Is there oil in the JIB? (Ima li ulja u vrču u kutiji?) Yes/No (Da/ne).</p> | <p>Tri neuspješna pokušaja automatskog dopunjavanja posude nisu.</p> | <ol style="list-style-type: none"> 1. Provjerite ima li ostataka na završetku cijevi vrča u kutiji. 2. Provjerite je li cijev vrča u kutiji umetnuta u vrč i je li gurnuta skroz do dna. 3. Pokušajte napuniti posudu u izborniku Oil & Filter (Ulje i filter) > Fill Vat (Punjenje posude), a zatim pokušajte napuniti posudu postupkom punjenja iz vrča u kutiji. <p>Napomena: Do upumpavanja ulja može proći i do 20 sekundi, toliko je potrebno da se ispusti zrak iz vodova.</p> <p>Ako se posuda i dalje ne puni, obratite se tehničkoj službi radi pomoći.</p> |

| Problem | Mogući uzrok | Korektivna radnja |
|---|---|--|
| Ulje se nastavlja dopunjavati iako je posuda puna. Na zaslonu je prikazana poruka Is there oil in the JIB? (Ima li ulja u vrču u kutiji?) Yes/No (Da/ne). | Mrvice / naslage ugljika nakupljene su oko senzora temperature ili senzora za otkrivanje razine u posudi. | Uklonite sve mrvice i ugljik nakupljen oko senzora u posudi. |
| | Senzori temperature ili razine su oštećeni. | Obratite se tehničkoj službi radi pomoći. |

<https://hennypennylov.com/LVE300/>

**Obratite se tehničkoj službi
putem:**

- telefona:
SAD i Kanada: +1-800-417-8405
Svijet: +1-937-456-8405
- tekstualne poruke:
+1-937-456-8405
- e-pošte: technicalservices@hennypenny.com
- [razgovor uživo](#)

Kontakt podaci za dijelove:

- e-pošta: partsdepartment@hennypenny.com

Kontakt podaci za jamstvo:

- e-pošta: warranty@hennypenny.com



Autorska prava pripadaju Henny Penny Corporation **н.е.** Sva prava pridržana.

Henny Penny Corporation
1219 SAD 35, Eaton, OH 45320
1-937-456-8400
1-800-417-8417
www.hennypenny.com